

P.D. OUSPENSKY

U POTRAZI

ZA

ČUDESNIM

delovi nepoznatog učenja

SADRŽAJ

POGLAVLJE I

13

Povratak iz Indije. Rat i »potraga za čudesnim«. Stare misli. Pitanje škola. Planovi za naredna putovanja. Istok i Evropa. Beleška u moskovskim novinama. Predavanja o Indiji. Susret sa G. »Prerušen čovek«. Prvi razgovor. Mišljenje G o školama. Grupa G. »Odbljesci istine«. Dalji susreti i razgovori. Organizacija moskovske grupe G. Pitanje plaćanja i sredstava za rad. Pitanje tajnosti i obaveza koje preuzimaju učenici. Razgovor o Istoku. »Filozofija«, »teorija« i »praksa«. Kako je sistem pronađen? Ideje G. »Čovek je mašina« kojom vladaju spoljašnji uticaji. Sve se »dešava«. Niko ništa »ne čini«. Da bi se »činilo« potrebno je »biti«. Čovek je odgovoran za svoja dela a mašina to nije. Da li je psihologija potrebna za proučavanje mašine? Obećanje »činjenica«. Mogu li se ratovi zaustaviti? Razgovor o planetarna i mesecu kao živim bićima. »Inteligencija« sunca i zemlje. »Subjektivna« i »objektivna« umetnost.

POGLAVLJE II

44

Petersburg 1915. G. u Petersburgu. Razgovor o grupama. Pominjanje »ezoteričnog« rada. »Zatvor« i »Beg iz zatvora«. Šta je neophodno za beg? Ko može pomoći i kako? Počeci susreta u Petersburgu. Pitanje reinkarnacije i budućeg života. Kako se može postići besmrtnost? Borba između »da« i »ne«. Kristalizacija na pravilnim i pogrešnim temeljima. Neophodnost žrtvovanja. Razgovori sa G. i posmatranja. Prodaja ćilimova i razgovori o njima. Šta je G. rekao o sebi. Pitanje prastarih znanja i zbog čega su skrivena. Odgovor G. Znanje nije skriveno. Materijalnost znanja i

čovekovo odbijanje znanja koje mu je dato. Pitanje besmrtnosti. »Četiri tela čoveka«. Primer retorte ispunjene metalnim prahom. Put fakira, put monaha i put jogija. »Četvrti put«. Postoji li civilizacija i kultura?

POGLAVLJE III

72

Osnovne ideje G. po pitanju čoveka. Nedostatak jedinstva. Mnogostrukost Ja. Sklop ljudske mašine. Psihički centri. Metode G. o izlaganju ideja sistem. Neizbežno ponavljanje. Šta znači evolucija čoveka. Mehanički napredak je nemoguć. Evropska ideja o evoluciji čoveka. Spoj svega u prirodi. Čovečanstvo i mesec. Prednost čoveka jedinke nad masom. Neophodnost poznavanja ljudske mašine. Nepostojanje konstantnog Ja u čoveku. Uloga malih Ja. Nedostatak individualnosti i volje u čoveku. Istočnjačka alegorija okući i njenoj posluži. »Zamenik nadzornika«. Razgovori o fakiru na klinovima i budističkoj magiji.

POGLAVLJE IV

85

Opšti utisci o sistemu G. Pogled unazad. Jedan od osnovnih predloga. Linija znanja i linija bića. Biće na različitim nivoima. Razlika između linije znanja i linije bića. Šta daje razvoj znanja bez odgovarajuće izmene bića — izmena bića bez uvećavanja znanja. Šta znači »razumevanje«. Razumevanje kao rezultat znanja i bića. Razlika između razumevanja i znanja. Razumevanje kao rad tri centra. Zbog čega ljudi pokušavaju da pronađu nazive za stvari koje ne razumeju. Naš jezik. Zbog čega ljudi ne razumeju jedni druge. Reč »čovek« i različita značenja te reči. Jezik koji je prihvaćen u sistemu. Sedam gradacija pojma »čovek«. Princip relativiteta u sistemu. Gradacije koje su paralelne gradaciji čoveka. Reč »svet«. Različita značenja te reči. Ispitivanje reči »svet« sa tačke gledišta principa relativnosti. Osnovni zakon univerzuma. Zakon tri principa ili tri sile. Neophodnost tri sile za pojavu fenomena. Treća sila. Zbog čega mi ne vi-

dimo treću silu. Tri sile u prastarim učenjima. Stvaranje svetova prema volji Apsolutnog. Lanac svetova ili »zrak stvaranja«. Broj zakona u svakom svetu.

POGLAVLJE V

105

Predavanje o »mehaničnosti univerzuma«. Zrak stvaranja i njegov rast od Apsolutnog. Protivurečnost naučnih pogleda. Mesec na kraju zraka stvaranja. Volja Apsolutnog. Ideja o čudu. Naše mesto u svetu. Mesec se hrani organskim životom. Uticaj meseca i oslobađanje od njega. Različite »materijalnosti« raznih svetova. Svet kao svet »vibracija«. Vibracije usporavaju proporcionalno udaljenosti od Apsolutnog. Sedam vrsta materije. Četiri tela čoveka i njihov odnos prema različitim svetovima. Gde je zemlja. Tri sile i kosmička svojstva materije. Atomi kompleksnih materija. Definicija materije prema silama koje se očituju kroz nju. »Ugljenik«, »kiseonik«, »azot« i »vodonik«. Tri sile i četiri materije. Da li je čovek besmrtnan ili nije? Šta je zapravo besmrtnost? Čovek ima četvrto telo. Priča o bogoslovu i božjoj svemoći. Razgovori o mesecu. Mesec kao teg na časovniku. Razgovor o univerzalnom jeziku. Objašnjenje o Poslednjoj Večeri.

POGLAVLJE VI

124

Razgovor o ciljevima. Može li učenje stremiti ka konačnom cilju? Cilj postojanja. Lični ciljevi. Znati budućnost. Postojati posle smrti. Biti sopstveni gospodar. Biti Hrišćanin. Pomagati čovečanstvu. Zaustaviti ratove. Objašnjenja G. Sudbina, slučajnost i volja. »Lude mašine«. Ezoterično Hrišćanstvo. Šta bi trebalo da bude čovekov cilj? Uzroci unutrašnjeg ropstva. Sa čime počinje put oslobođenja. »Spoznavaj sebe«. Različita razumevanja ovih ideja. Samo-proučavanje. Kako proučavati? Samo-posmatranje. Registrovanje i analiza. Osnovni principi rada ljudske mašine. Četiri centra: centar mišljenja, emocionalni centar, centar

kretanja i instinktivni centar. Razlučivanje rada centara. Vršenje izmena u radu centara. Poremećaj ravnoteže. Kako mašina vraća ravnotežu? Slučajne promene. Pogrešan rad centara. Mašta. Sanjarenje. Navike. Navike koje su u suprotnosti sa svrhom samo-posmatranja. Borba protiv izražavanja negativnih emocija. Registrovanje mehaničnosti. Izmene koje se događaju kao rezultat pravilnog samo-posmatranja. Ideja o centru kretanja. Klasifikacija zasnovana na podeli centara. Automatizam. Instinktivne radnje. Razlika između funkcija instinktivnog centra i centra kretanja. Podela emocija. Različiti nivoi centara.

POGLAVLJE VII

145

Može li se postići »kosmička svest«? Šta je svest? Pitanja G. o tome šta primećujemo pri samo-posmatranju. Naši odgovori. Primedba G. o tome da propuštamo najvažniju stvar. Zbog čega ne primećujemo da se ne sećamo sebe? »To posmatra«, »to misli«, »to govori«. Pokušaji sećanja sebe. Objašnjenja G. Značaj novih problema. Nauka i filozofija. Naša iskustva. Pokušaji da se podeli pažnja. Prvi osećaj samo-sećanja. Čega se sećamo iz prošlosti. Dalja iskustva. Spavanje u budnom stanju i buđenje. Šta je previdela evropska psihologija. Razlika u razumevanju ideje svesti.

Paralelno proučavanje čoveka i sveta. Sledeći zakon trojstva dolazimo do osnovnog zakona univerzuma: zakona sedam ili zakona oktava. Nedostatak kontinuiteta kod vibracija. Oktave. Sedmotonska lestvica. Zakon »intervala«. Neophodnost dodatnih stresova. Šta se događa u odsustvu dodatnih stresova. Da bi se moglo činiti neophodno je biti sposoban kontrolisati »dodatne stresove«. Sporedne oktave. Unutrašnje oktave. Organski život na mestu »intervala«. Planetarni uticaji. Bočna oktava sol—do. Značenje nota la, sol, fa. Značenje nota do, si. Značenje nota mi, re. Uloga organskog života u promeni površine zemlje.

Različita stanja svesti. Spavanje. Stanje buđenja. Samosvest. Objektivna svest. Odsustvo samosvesti. Koji je prvi uslov za postizanje samosvesti? Viša stanja svesti i viši centri. »Budno stanje« običnog čoveka kao spavanje. Život uspavanog čoveka. Kako se čovek može probuditi? Šta je čovek kada se rodi. Kako na njega deluje »obrazovanje« i njegova okolina. Mogućnosti čoveka. Samo-proučavanje. »Mentalne fotografije«. Različiti ljudi u jednom čoveku. »Ja« i »Ouspensky«. Ko je aktivan a ko pasivan? Čovek i njegova maska. Podela sebe kao prva faza rada na sebi. Osnovni kvalitet čovekovog bića. Zbog Čega se čovek ne seća sebe. »Poistovećenje«. »Uvažavanje«. »Unutrašnje uvažavanje« i »spoljašnje uvažavanje«. Šta znači »spoljašnje« uvažavanje mašine. »Nepravda«. Iskrenost i slabosti. »Prigušivači«. Savest. Moralnost. Da li je ideja morala ista za sve? Da li postoji hrišćanska moralnost. Da li su pojmovi dobra i zla isti za sve? Niko ništa ne radi u ime zla. Različita poimanja dobra i zla dolaze baš zbog različitih poimanja. Na čemu je potrebno da se zasniva postojana ideja o dobru i zlu? Ideja istine i lažnosti. Borba između »prigušivača« i protiv laganja. Metode rada škola. Podređenost. Ostvarenje sopstvenog ništavila. Ličnost i suština. Mrtvi ljudi. Opšti zakoni. Pitanje novca.

POGLAVLJE IX

»Zrak stvaranja« u obliku 3 oktave zračenja. Odnos materija i sila na različitim planovima sveta prema našem životu. Intervali u kosmičkim oktavama i stresovi koji ih ispunjavaju. »Tačka univerzuma«. Gustina vibracija. Tri sile i četiri materije. »Ugljenik«, »Kiseonik«, »Azot«, »Vodonik«. Dvanaest trijada. »Tabela Vodonika«. Materija u svetlu hemijskih, fizičkih, psihičkih i kosmičkih svojstava. Inteligencija materije. »Atom«. Sve ljudske radnje i stanja zavise od energije. Materija u čoveku. Čovek ima dovoljno ener-

gije da započne rad na sebi, ako je štedi. Rasipanje energije. »Nauči da izdvajaš fino od grubog«. Proizvodnja finih vodonika. Izmena bića. Rast unutrašnjih tela. Ljudski organizam kao trospratna fabrika. Tri vrste hrane. Ulazak hrane, vazduha i utisaka u organizam. Pretvaranjem materije vlada zakon oktava. Oktava hrane i oktava vazduha. Izdvajanje »viših vodonika«. Oktava utisaka se ne razvija. Mogućnost stvaranja veštačkog stresa u trenutku primanja utisaka. Svestan napor. »Samo-sećanje«. Rezultirajući razvitak utisaka i oktava vazduha. Drugi svesni stres. Napor povezan sa emocijama. Pripreme za taj napor. Analogija između ljudskog organizma i univerzuma. Tri stadijuma evolucije ljudske mašine. Pretvaranje emocija. Alhemija. Centri rade sa različitim vodonicima. Dva viša centra. Pogrešan rad nižih centara. Materijalnost svih unutrašnjih procesa.

POGLAVLJE X

242

Od čega počinje put. Zakon slučajnosti. Vrste uticaja. Uticaji stvoreni u životu. Uticaji stvoreni izvan života, svesni samo u svom začetku. Magnetski centar. Tražeći put. Pronalaženje čoveka koji zna. Treća vrsta uticaja: svesna i direktna. Oslobođenje od zakona slučajnosti. »Korak«, »stepenište« i »put«. Specijalni uslovi četvrtog puta. Moguć je pogrešan magnetski centar. Kako čovek može prepoznati pogrešne puteve? Učitelj i đak. Znanje počinje sa učenjem kosmosa. Uobičajeni pojam dva kosmosa: »Makrokosmos« i »Mikrokosmos«. Potpuno učenje o sedam kosmosa. Odnos između kosmosa: kao nule prema beskonačnom. Princip relativiteta. »Put gore je isto što i put dole«. Šta je čudo. »Period dimenzija«. Pregled sistema kosmosa sa tačke gledišta teorije mnogo dimenzija. Komentar G. da je »Vreme dah«. Da li je »Mikrokosmos« čovek ili »atom«?

»Ako zrno pšenice ne umre neće doneti ploda«. Knjiga aforizama. Probuditi se, umreti, da bi se rodio. Šta sprečava čoveka da se ponovo rodi? Šta sprečava čoveka da »umre«? Šta sprečava čoveka da se probudi? Odsustvo shvatanja o sopstvenoj ništavnosti. Šta znači shvatanje sopstvene ništavnosti? Šta sprečava da se dođe do ovog shvatanja? Hipnotički uticaj u životu. San u kome čovek živi je hipnotički san. Mađioničar i ovce. »Kundalini«. Mašta. Budilnici. Organizovani rad. Grupe. Da li je moguće raditi u grupama bez učitelja? Rad na samo-proučavanju u grupama. Ogleдалa. Razmena posmatranja. Opšti i pojedinačni uslovi. Pravila. »Osnovna greška«. Shvatanje sopstvene ništavnosti. Opasnost od oponašajućeg rada. »Prepreke«. Istina i lažnost. Iskrenost prema samom sebi. Napori. Akumulatori. Veliki akumulator. Intelektualni i emocionalni rad. Potreba za osećanjem. Mogućnost razumevanja preko osećanja onoga što se ne može razumeti preko uma. Emocionalni centar je mnogo suptilniji aparat od intelektualnog centra. Objašnjenje zevanja u vezi sa akumulatorima. Uloga i značaj smeha u životu. Odsustvo smeha u višim centrima.

POGLAVLJE XII

Rad u grupama postaje intenzivniji. Svaki čovek ima ograničen »repertoar uloga«. Izbor između rada na sebi i »mirnog života«. Poteškoće pri pokoravanju. Mesto »zadataka«. G. daje konačan zadatak. Reakcija prijatelja na ideje. Sistem izvlači iz ljudi ono najbolje ili ono najgore. Do čega ljudi mogu doći u radu? Pripreme. Razočaranje je potrebno. Pitanje koje boli čoveka. Ponovno vrednovanje prijatelja. Razgovor o tipovima. G. daje dalji zadatak. Pokušaji da se setimo sopstvenog života. Intonacije. Suština i ličnost. Iskrenost. Loše raspoloženje. G. obećava da odgovo-

ri na bilo koje pitanje. »Večno vraćanje«. Opit deljenja ličnosti od suštine. Razgovor o seksu. Uloga seksa kao osnovne motivirajuće sile sve mehaničnosti. Seks kao osnovna mogućnost oslobođenja. Novo rođenje. Pretvaranje seksualne energije. Zloupotreba seksa. Da lije apstinencija korisna? Pravilan rad centara. Postojan centar gravitacije.

POGLAVLJE XIII

315

Intenzitet unutrašnjeg rada. Priprema za »činjenice«. Poseta Finskoj. »Čudo« počinje. Mentalna »konverzacija« sa G. »Ti ne spavaš«. Viđenje »ljudi koji spavaju«. Nesposobnost ispitivanja viših fenomena pomoću uobičajenih sredstava. Izmenjen pogled na »metode akcije«. »Osnovna karakteristika«. G. određuje osnovne karakteristike ljudi. Nova organizacija grupe. Oni koji napuštaju rad. Sedenje na dve stolice. Poteškoće kod vraćanja. Apartman G. Reakcije na tišinu. »Viđenje laži«. Očigledno prikazivanje. Kako se probuditi? Tri načina. Neophodnost žrtvovanja. »Žrtvovanje svoje patnje«. Proširena tabela vodonika. »Pokretni dijagram«. Novo otkriće. »Imamo veoma malo vremena«.

POGLAVLJE XIV

337

Teškoće u prenošenju »objektivne istine« na običan jezik. Objektivno i subjektivno znanje. Jedinstvo suprotnosti. Prenošnje objektivnog znanja. Viši centri. Mitovi i simboli. Verbalne formule.

»Kako gore tako dole«. »Spoznaj sebe«. Dvojnost. Pretvaranje dvojnosti u trojnost. Linija volje. Četvornost. Četvornost — sklop pentagrama. Pet centara. Solomonov pečat. Simbolika brojki, geometrijskih figura, slova i reči. Dalji simboli. Pravilno i nepravilno razumevanje simbola. Nivo razvitka. Ujedinjenje znanja i bića: Veliko Stvaranje. »Niko ne može dati čoveku ono što nije već posedovao«. Postizanje samo preko sopstvenih napora. Sistem i njego-

vo mesto. Jedan od osnovnih principa ovog učenja. Devetougao. Zakon sedmice u svom jedinstvu sa zakonom trojstva. Ispitivanje devetougla. »Ono što čovek ne može staviti u devetougao on ne može razumeti«. Simbol u pokretu. Doživljavanje devetougla kretanjem. Vežbe. Univerzalni jezik. Objektivna i subjektivna umetnost. Muzika. Objektivna muzika se zasniva na unutrašnjim oktavama. Mehanizovano čovečanstvo može imati samo subjektivnu umetnost. Različiti nivoi čovekovog bića.

POGLAVLJE XV

361

Religija kao relativan pojam. Religije odgovaraju nivou čovekovog bića. »Može li molitva pomoći?« Učenje kako se moli. Opšte neznanje u vezi Hrišćanstva. Hrišćanska crkva je škola. Egipatske »škole ponavljanja«. Značaj rituala. »Tehnike« religija. Gde u čoveku zvuči kad izgovori »Ja«? Dva dela stvarne religije i šta svaka uči. Kant i ideja lestvice. Organski život na zemlji. Rast zraka stvaranja. Mesec. Evoluirajući deo organskog života je čovečanstvo. Čovečanstvo na mrtvoj tački. Promene moguće samo na »raskršćima«. Proces evolucije uvek počinje formiranjem svesnog nukleusa. Postoji li svesna sila koja se bori protiv evolucije? Razvija li se čovečanstvo? »Dve stotine svesnih ljudi bi bilo u stanju da izmeni ceo život na zemlji«. Tri »unutrašnja kruga čovečanstva«. »Spoljašnji krug«. Četiri »puta« kao četiri kapije prema »ezoteričnom krugu«. Škole četvrtog puta. Pseudoezoterični sistemi i škole. »Istina u obliku laži«. Ezoterične škole na Istoku. Inicijacija i Misterije. Moguća je samo samo-inicijacija.

POGLAVLJE XVI

380

Istorijski događaji zime 1916, 1917. Sistem G. kao vodič u lavirintu protivurečnosti ili kao »Nojeva Barka«. Svesnost materije. Stepene njene inteligenci-

je. Trospratne, dvospratne i jednospratne mašine. Čovek sastavljen od čoveka, ovce i crva. Podela svih bića na 3 kosmičke karakteristike: po tome šta jedu, šta udišu i sredini u kojoj žive. Mogućnost čoveka da promeni svoju hranu. »Dijagram svega što živi«.

G. napušta St. Petersburg poslednji put. Intere-santan događaj — »pretvaranje« ili »modelarstvo«? Utisci novinara o G. Pad cara Nikole II. »Kraj ruske istorije«. Planovi za napuštanje Rusije. Glas od G. Na-stavak rada u Moskvi. Dalja proučavanja dijagrama i ideja o kosmosima. Razvoj ideje »vreme je dah« u od-nosu na čoveka, zemlju i sunce; velike i male ćelije. Stvaranje »Tabele Vremena u Različitim Kosmosima«. Tri kosmosa zajedno uključuju u sebi sve zakone uni-verzuma. Primena ideje kosmosa na unutrašnje proce-se ljudskog organizma. Život molekula i elektrona. Vreme dimanzija različitih kosmosa. Primena formu-le Minkovskog. Odnos različitih vremena na centre u ljudskom telu. Odnos prema višim centrima. »Ko-smičko izračunavanje vremena« u literaturi gnostika i indijskoj literaturi.

»Ako želiš da se odmoriš dođi kod mene«. Pose-ta G. u Aleksandropolj. Odnos G. prema porodici. Razgovor o nemogućnosti činjenja bilo čega usred ma-sovnog ludila. »Događaji uopšte nisu protiv nas«. Kako ojačati osećanje o »Ja«? Kratak povratak u Peter-sburg i Moskvu. Poruka grupama. Povratak u Piatigorsk. Grupa od dvanaest se sastaje u Essentuki.

POGLAVLJE XVII

415

Avgust 1917. Šest nedelja u Essentuki. G. otkri-va plan celokupnog rada. »Škole su neophodne«. »Ek-stra naponi«. Ujedinjenje centara je osnovna poteškoća u radu na sebi. Čovek je rob svog tela. Traćenje ener-gije na nepotrebnu muskulaturnu napetost. G. poka-zuje vežbe za kontrolu mišića i za relaksaciju. Vežbe »stani«. Zahtevi vežbe »stani«. G. prenosi slučaj koji se dogodio kod vežbe »stani« u Centralnoj Aziji. Uti-

čaj vežbe »stani« u Essentuki. Navika pričanja. Opit sa gladovanjem. Šta je greh. G. pokazuje vežbe pažnje. Eksperiment sa disanjem. Shvatanja o teškoćama Puta. Nezamenljivost velikog znanja, napora i pomoći. »Zar ne postoji neki drugi put izvan 'puteva'?« »Putevi« koji se daju ljudima kao pomoć u odnosu na njihov tip. »Subjektivni« i »Objektivni« putevi. Obyvatel. Šta znači biti »ozbiljan«? Samo je jedna stvar ozbiljna. Kako postići stvarnu slobodu? Težak način ropstva i pokornosti. Šta je ko spreman da žrtvuje. Bajka o vuku i ovcama. Astrologija i tipovi. Prikazivanje. G. objavljuje rasturanje grupe. Konačno putovanje u Petersburg.

POGLAVLJE XVIII

441

Petersburg: Oktobar 1917. Boljševička revolucija. Povratak G. na Kavkaz. Stav G. prema jednom od učenika. Malo društvo sa G. u Essentuki. Stiže još ljudi. Vežbe su teže i različitije od ranijih. Mentalne i fizičke vežbe, plesovi derviša, proučavanje psiho »trikova«. Prodavanje svile. Unutrašnja borba i odluka. Izbor gurua. Odluka o odvajanju. G. ide u Sochi. Teško vreme: rat i epidemije. Dalja proučavanja devetougla. »Događaji« i neophodnost napuštanja Rusije. London kao konačan cilj. Praktični rezultati rada na sebi: osećanje novog Ja, »čudno poverenje«. Sakupljanje grupe u Rostovu i proširenje G. sistema. G. otvara svoj Institut u Tiflisu. Put u Constantinopole. Sakupljanje ljudi. G. stiže. Nova grupa predstavljena G. Prevođenje pesme derviša. G. umetnik i pesnik. Institut počinje sa radom u Constantinopoleu. G. dozvoljava pisanje i štampanje knjige. G. ide u Nemačku. Odluka da se rad iz Constantinopolea nastavi u Londonu 1921. G. organizuje svoj Institut u Fontainbleau. Rad u Dvorcu de la Prioure. Razgovor sa Katherine Mansfield. G. govori o različitim vrstama disanja. »Disanje kroz pokrete«. Prikazivanje u pozorištu u Parizu. G. odlazak za Ameriku 1924. Odluka o nezavisnom nastavku rada u Londonu.

PRVO POGLAVLJE

Vratio sam se u Rusiju novembra 1914. godine, početkom prvog svetskog rata, posle poduzeg puta po Egiptu, Cejlonu i Indiji. Rat me je zatekao u Kolombu, odakle sam se vratio preko Engleske.

Na početku svog putovanja, kada sam napustio Petersburg, rekao sam da idem da »tragam za čudesnim«. »Čudesno« je veoma teško definisati. Za mene ta reč ima sasvim određeno značenje. Odavno sam došao do zaključka da nema bekstva iz lavirinta protivurečnosti u kojima živimo, osim, sasvim novog puta koji je u potpunosti drugačiji od svega do sada znanog ili upotrebljenog. Nije mi bilo moguće reći gde je počinjao taj novi ili zaboravljeni put. Tada sam već znao, kao nepobitnu činjenicu, da iza tanke koprene lažne realnosti postoji druga realnost od koje nas je iz ko zna kog razloga nešto odvojilo. »Čudesno« je bilo prodiranje u nepoznatu realnost. Meni je izgledalo da se put ka nepoznatom može pronaći na istoku. Zašto na istoku? Teško je odgovoriti na ovo. U toj ideji je možda bilo nešto romantike, ali rekao bih da je bilo sasvim realno ubeđenje da se u Evropi ništa nije moglo pronaći.

Na povratku, za vreme nekoliko nedelja provedenih u Londonu, sve što sam mislio o rezultatima svojih traganja, upalo je u vrtlog zbog žestoke apsurdnosti rata i emocija koje su se osećale u vazduhu i svim razgovorima i pogađale me često i protiv moje volje.

Po povratku u Rusiju, nanovo doživljavajući sve te misli sa kojima sam otišao, osećao sam da moje traganje, i sve u vezi sa njim, beše važnije od bilo čega što se dešavalo ili se moglo do-

goditi u svetu »očiglednih apsurdnosti«. * Rekao sam tada samom sebi da se na rat može gledati kao na jednu od onih situacija opšte katastrofe života, usred koje moraš da živiš i radiš, tragaš za odgovorima i sumnjama. RAT, veliki evropski rat, mogućnost u koju nisam želeo da verujem i realnost koju nisam hteo da prepoznam, postao je činjenica. BILI SMO U NJEMU i shvatio sam da se mora uzeti kao veliko MEMENTO MORI, pokazujući da je potrebno požuriti i da je bilo nemoguće verovati u »život« koji nije vodio nikuda.

Mene lično rat nije mogao dodirnuti, u svakom slučaju sve do konačne katastrofe koja mi se činila neizbežnom za Rusiju, možda za celu Evropu, ali se još uvek nije dogodila. U to vreme, nadolazeća katastrofa se naravno činila kao nešto privremeno i još uvek niko nije shvatio svu razjedinjenost i destrukciju u kojoj je trebalo da živimo u budućnosti.

Sakupivši utiske sa Istoka, naročito iz Indije, morao sam priznati da je, po mom povratku, problem izgledao čak teži i zamišljeniji, nego pre polaska. Indija i Istok, ne samo da nisu izgubili svoj sjaj čudesnog, nego naprotiv, taj sjaj je dobio nove prelive. Jasno sam video da se tamo može pronaći nešto što je odavno prestalo da postoji u Evropi i stoga sam smatrao da je pravac kojim sam pošao, istinski. Ali sam istovremeno bio ubeđen da je tajna bolje i dublje skrivena nego što sam ranije mogao pretpostaviti.

Kada sam krenuo, već sam znao da ću tražiti ŠKOLU ili ŠKOLE. Pre mnogo vremena sam došao do toga. Shvatio sam da su individualni naponi nedovoljni i da je potrebno doći u dodir sa stvarnim i živućim mislima koje sigurno negde postoje, ali smo izgubili dodir sa njima.

* To se odnosi na malu knjigu koju sam imao kao dete. Knjiga se zvala OČIGLEDNE APSURDNOSTI, i pripadala je Stupinovoj »Maloj biblioteci«, sastojeći se od slika kao što su: čovek koji nosi kuću na ledima, kola sa četvrtastim točkovima i slično. U to vreme, ova knjiga me je očarala, jer je u njoj bilo mnogo slika za koje nisam razumeo zašto bi bile apsurdne. Izgledale su kao obične stvari u životu. Kasnije sam počeo da razmišljam da je knjiga sadržavala slike iz stvarnog života, jer kako sam rastao sve sam više bivao ubeđen da se život sastojao iz »očiglednih apsurdnosti«. Kasnija iskustva su samo učvrstila ovo ubedenje.

To sam razumeo; međutim, ideja o školi se veoma izmenila za vreme mojih putovanja i na neki način postala jednostavnija i određenija, a opet sa druge strane nekako hladnija i udaljenija. Hoću da kažem da su škole izgubile dosta od svog bajkovitog karaktera. Kada sam kretao na put još uvek sam priznavao mnogo toga fantastičnog u odnosu na škole. »Priznavao« je možda prejaka reč. Bolje bi bilo reći da sam snivao o mogućnosti nefizičkog kontakta »na drugom planu«, da tako kažem. Nisam to mogao jasno obrazložiti, ali mi se činilo da bi čak i početak nekog kontakta sa školom mogao biti ČUDESNE PRIRODE. Zamislio sam, na primer, mogućnost stupanja u kontakt sa školama iz daleke prošlosti, Pitagorinim školama, školama Egipta, školama onih koji su gradili Notre Dame i tako dalje. Izgledalo mi je da prostome i vremenske barijere treba da nestanu po uspostavljanju takvog kontakta. Ideja o školama, sama po sebi beše fantastična i ništa mi nije izgledalo previše neverovatno u odnosu na tu ideju. Nisam video nikakvu protivurečnost između ovih ideja i mojih pokušaja da pronađem škole u Indiji. Izgledalo mi je da bi baš u Indiji bilo moguće zasnovati neku vrstu kontakta koji bi kasnije postao stalan i nezavistan od bilo kakvih spoljašnjih prožimanja.

Po povratku, posle brojnih sastanaka i utisaka, ideja o školama aje postala stvarnija i dodirljivija, izgubila je svoj fantastičan karakter. Kako sam tada shvatio, to se najverovatnije dogodilo zbog toga što je »škola« zahtevala ne samo traganje već i »izbor«, sa naše strane.

Da su škole postojale nisam sumnjao. Međutim, istovremeno, postajao sam sve uvereniji da škole za koje sam ja čuo i sa kojima sam mogao stupiti u kontakt, nisu bile za mene. To su bile škole ili istinski religiozne prirode ili polu-religioznog karaktera, ali zasigurno posvećene tom tonu. Ove škole me nisu privlačile, uglavnom zbog toga što sam, da je postojala potraga za religioznim putem, to mogao pronaći i u Rusiji. Druge škole behu pomalo sentimentalnog, moralno-filozofskog tipa, sa primesama asketizma, kao škole učenika i sledbenika Ramakrišne; bilo je dobrih ljudi povezanih sa tim školama, ali nekako nisam osećao da oni poseduju prava znanja. Ostale, obično opisane kao »jogi-škole« koje se zasnivaju na stvaranju stanja transa, imaju,

za mene, nešto od prirode »spiritualizma«. Nisam im verovao; sva njihova dostignuća su bila ili samoobmana ili što bi ortodoksní mistici (mislim na rusku manastirsku literaturu) zvali »lepotom« ili očaravanjem.

Postojao je drugačiji tip škole sa kojima nisam uspeo da uspostavam kontakt i o kojoj sam samo čuo. Te škole su obećavale mnogo, ali su istovremeno mnogo i zahtevale. ONE SU ZAHTEVALE SVE ODJEDNOM. Bilo bi potrebno ostati u Indiji, odreći se svih svojih ciljeva, ideja i planova i nastaviti putem o kome nisam ništa unapred znao.

Ove škole su me veoma interesovale kao i ljudi koji su bili u dodiru sa njima i koji su mi o njima govorili, te su se izrazito isticale iznad običnih škola. Ipak mi je izgledalo da bi trebalo da postoje škole racionalnijeg tipa i da čovek ima prava, do određene tačke, da zna kuda hodi.

Istovremeno sam došao do zaključka da, bez obzira kako bi bilo ime škole: okultna, ezoterična ili jogi, trebalo bi da postoje na običnom zemaljskom planu kao bilo koja druga vrsta škole: slikarska, medicinska, škola plesa. Shvatio sam da je misao o školama »na drugom planu« bila jednostavno slabost, sanjanje koje je zauzelo mesto stvarnog traganja. I tada sam razumeo da su ti snovi najveća prepreka na našem putu ka čudesnom. Na putu za Indiju pravio sam planove za dalja putovanja. Ovaj put sam želeo da počnem sa Muhamedanskim Istokom; uglavnom ruskom centralnom Azijom i Persijom. Međutim, ništa od toga se neće ostvariti.

Iz Londona, preko Norveške, Švedske i Finske, pun raznih misli i patriotizma, stigao sam u Petersburg, kojem je u međuvremenu izmenjeno ime u »Petrograd«. Ubrzo posle toga otišao sam u Moskvu i počeo sa uredničkim radom u novinama za koje sam pisao iz Indije. Tu sam ostao nekih šest nedelja, u vreme kada se dogodila jedna mala epizoda koja je bila u vezi sa mnogim stvarima koje su se kasnije dogodile.

Jednog dana sam u kancelariji redakcije, pripremajući se za sledeće izdanje, pronašao noticu (mislim da je to bilo u GLASU MOSKVE) koja se odnosila na scenario baleta, »Borba Madioničara«, koji je napisao neki »Hindi«. Radnja baleta odvijala se

u Indiji i davala je kompletnu sliku Orijentalne magije, uključujući čuda fakira, svete plesove i slično. Nije mi sa dopao previše samouveren ton kojim je paragraf bio napisan, ali pošto su Hindi pisci bili prilično retki u Moskvi, isekao sam noticu i stavio je među svoje papire.

Ubrzo posle toga, iz više razloga, napustio sam novine i vratio se u Petersburg. U njemu sam februara i marta 1915. godine držao predavanja o svom putu po Indiji. Naslovi predavanja su bili »U potrazi za Čudesnim« i »Problemi Smrti«. Ova predavanja je trebalo da posluže kao upoznavanje sa knjigom koju sam imao nameru da napišem o svojim putovanjima i u njima sam govorio da se »čudesno« u Indiji obično i ne traži tamo gde bi trebalo, da su svi uobičajeni putevi beskorisni i da je Indija čuvala svoje tajne bolje nego što mnogi ljudi mogu da pretpostave, ali da »čudesno« tamo postoji i da se pokazuje kroz mnoge stvari pored kojih ljudi prolaze ne shvatajući njihov skriveni smisao i značenje ili bez spoznaje kako da im priđu. Opet sam imao u pameti »škole«.

Uprkos ratu, moja predavanja su proizvela prilično interesovanje. Bilo je više od hiljadu ljudi na svakom, u Aleksandrovcu Holu petrogradske Gradske Kuće. Primio sam mnogo pisama; ljudi su dolazili da me vide; i osećao sam da bi se na osnovu »potrage za čudesnim« mogao ujediniti veliki broj ljudi koji nisu više bili u stanju da gutaju uobičajene oblike obmane i življenja u laži.

Posle Uskrsa otišao sam u Moskvu da održim ista predavanja. Među ljudima koje sam tada sreo bila su dvojica, jedan muzičar i jedan vajar, koji su ubrzo počeli da govore o grupi ljudi u Moskvi okupljenih oko raznih »okultnih« istraživanja i eksperimenata kojima rukovodi izvesni G., kavkaski Grk, vrlo »Hindi«, bar sam tako razumeo, onaj kome je pripadao scenario za balet, na koji sam pre par meseci naišao u novinama. Moram priznati da ono što su mi govorila ova dvojica ljudi o toj grupi i ono što se dešavalo tamo, sve vrste samo-sugestivnih čuda, nije izazivalo nimalo interesovanja kod mene. Iste takve priče sam slušao mnogo puta ranije i oblikovao sam konačno mišljenje o njima.

Dame koje najednom vide lebdeće »oči« po svojim sobama i fascinirane slede ih sve dalje niz ulice da bi na kraju bile doveđene do određenog orijentalca kome te oči pripadaju. Ili ljudi koji u prisustvu nekog orijentalca odjednom osećaju da on gleda kroz njih, videći sva njihova osećanja, misli i želje; a ovi imaju čudan osećaj u svojim nogama i ne mogu se pokrenuti, padaju pod njegovu vlast do te mere da ovaj može uticati na njih da učine sve što on želi, čak i sa veće udaljenosti. Sve ovakve i još mnogo drugih priča iste vrste na mene su delovale kao loša izmišljotina. Ljudi izmišljaju čuda i to ona koja se od njih očekuju. To je mešavina sujeverja, samosugestije, iskrivljenog mišljenja i, prema mojim posmatranjima, ove priče se nikada ne pojavljuju bez određene saradnje sa ljudima na koje se odnose.

Zbog svih ranijih iskustava, samo na uporni nagovor jednog od moja dva nova poznanika, M., složio sam se da sretnem G. i porazgovaram sa njim.

Moj prvi sastanak sa njim u potpunosti je izmenio mišljenje o njemu i o onome što sam od njega mogao očekivati.

Tog sastanka se veoma dobro sećam. Stigli smo u mali cafe u bučnoj, mada ne i jednoj od glavnih ulica. Video sam čoveka orijentalnog tipa, ne više tako mladog, crnih brkova i oštrog pogleda, koji me je iznenadio time što je izgledao kao prerušen i sasvim izvan mesta i atmosfere u kojoj smo se nalazili. Još uvek sam bio pun utisaka sa Istoka. A ovaj čovek sa licem indijskog radže ili arapskog šeika koga sam, čini se, trenutno video sa belom čalmom ili zlatastim turbanom, sedeo je u tom malom cafeu, u kojem se sastaju razni trgovci, imao je crni kaput sa somotskom kragmom i crni polucilinder, izazivao je čudan, neočekivan, i skoro uznemirujući utisak čoveka koji se loše prerušio, izgled koji vas tera da se stidite jer vidite da on nije ono što bi hteo da bude a vi ipak morate da govorite i ponašate se kao da sve to ne primećujete. Ruski je govorio netačno, sa veoma jakim kavkaskim akcentom; i taj akcenat, sa kojim ni u kom slučaju ne povezujemo bilo kakve filozofske ideje, još je pojačao osećaj čudnog i neočekivanog.

Ne sećam se kako je započeo naš razgovor; mislim da sam govorio o Indiji, ezoterizmu, i o školama joge. Zaključio sam da je G. mnogo putovao i bivao na mestima o kojima sam ja sa-

mo čuo i koja sam jako želeo da posetim. Ne samo da ga moja pitanja nisu dovodila u nepriliku, već mi se činilo da je veoma mnogo ulagao u svaki odgovor, čak i više nego je pitanje zahtevalo. Svideo mi se način na koji je govorio, pažljiv i tačan. M. nas je uskoro napustio. G. mi je govorio o svom radu u Moskvi. Nisam ga baš u potpunosti razumeo. Iz onoga što je govorio činilo se da u njegovom radu koji je uglavnom psihološkog karaktera, HEMIJA igra veoma važnu ulogu. Slušajući ga prvi put, sve reči sam, naravno, shvatao bukvalno. - Ono što govorite, rekao sam, podseća me na nešto što sam čuo u školi u južnoj Indiji. Braman, izuzetan čovek u mnogim stvarima, pričao je mladom englezu u Travankoreu, o školi koja je izučavala hemiju ljudskog tela, te da se uvođenjem ili uklanjanjem određenih supstanci može izmeniti čovekova moralna i psihološka priroda. To je veoma slično onome što vi govorite.

- Može biti, reče G., ali, u isto vreme, moglo bi biti sasvim drugačije. Postoje škole koje, čini se, upotrebljavaju slične metode, ali ih sasvim drugačije razumeju. Sličnost metoda ili čak i ideja, ništa ne dokazuje.

- Ima još jedno pitanje koje me veoma interesuje, rekao sam. Postoje supstance koje jogini uzimaju da bi proizveli određena stanja. Nisu li to, u određenim slučajevima narkotici? Vršio sam i sam brojne eksperimente u toj oblasti i ono što sam čitao o magiji sasvim mi jasno dokazuje da su sve škole u sva vremena i u svim zemljama uvele široku upotrebu narkotika za stvaranje ovih stanja koja čine 'magiju' mogućom.

- Da, rekao je G., u mnogim slučajevima te supstance su one koje zovete 'narkoticima'. Međutim one se mogu upotrebiti na sasvim drugačiji način. Ljudi u tim školama uzimaju ih zarad samoizučavanja, da bi videli ispred sebe, da bolje upoznaju svoje mogućnosti, da vide 'unapred' ono što će kasnije postići kao rezultat dugotrajnog rada. Kada čovek vidi da ono što je učio u teoriji zaista postoji, tada svesno radi, zna kuda stremi. Ponekad je to najlakši put uverenja u istinsko postojanje tih mogućnosti koje čovek često naslućuje da ima u sebi. Određena hemija se odnosi na ovo. Za svaku funkciju određena supstanca. Svaka funkcija se može ojačati ili oslabiti, probuditi ili uspavati. Da bi se ovo činilo, potrebno je ogromno znanje o ljudskoj mašini i

hemiji. U svim tim školama, koje se služe ovakvim metodama za eksperimentisanje, to čine samo kada je zaista potrebno i samo pod vodstvom iskusnih i vičnih ljudi koji mogu predvideti sve rezultate i primeniti određene mere u slučaju mogućih neželjenih posledica. Ove supstance koje se upotrebljavaju u tim školama nisu samo 'narkotici' kako ih vi zovete, mada se mnoge od njih spravljaju od droga kao što su opijum, hašiš i druge. Osim ovih škola postoje i druge koje upotrebljavaju ovakve i slične supstance, ne za eksperimente i proučavanja, već da bi dobili konačno željene rezultate, za kratko vreme. Veštom upotrebom takvih supstanci čovek može određeno vreme postati veoma jak i pametan. Kasnije, naravno, umire ili poludi, ali to se ne uzima u obzir. Postoje i takve škole. Stoga i sami vidite da moramo biti veoma pažljivi kada govorimo o školama. One mogu praktično činiti iste stvari, ali sa sasvim različitim rezultatima.

Duboko sam bio zainteresovan za sve što je G. govorio. Osećao sam neka nova gledišta, nimalo slična bilo čemu što sam do sada sretao.

Pozvao me je da zajedno pođemo u jednu kuću u kojoj su se sastali neki od njegovih učenika.

Uzeli smo kočiju i pošli u pravcu Sokolnikia.

Usput mi je G. rekao kako mu je rat poremetio mnoge planove; mnogi njegovi učenici su otišli posle prve mobilizacije; izgubljeni su mnogi aparati i instrumenti naručeni iz inostranstva. Zatim je govorio o velikim troškovima povezanim sa njegovim radom, o skupim apartmanima koje je uzeo i u koje smo, pretpostavljam, sada išli. Dalje je govorio o tome kako su mnogi poznati ljudi iz Moskve zainteresovani za njegov rad — »profesori« i »umetnici«, kako se izrazio. Pitao sam ga određeno ko su oni, međutim nije izgovorio nijedno ime.

- Pitam, rekao sam, stoga što sam rođeni moskovljanin; a radio sam i u novinskim kućama ovde, nekih desetak godina, tako da manje više svakog poznajem.

G. ništa nije rekao na ovo.

Stigli smo u ogroman, prazan stan, iznad opštinske škole koji je očigledno pripadao učiteljima te škole. Mislim da je bila na mestu nekadašnjeg Crvenog Jezera.

U stanu se nalazilo nekoliko učenika G.: tri ili četiri mlada čoveka i dve dame koje su izgledale kao učiteljice. Bivao sam ranije u takvim stanovima. Čak je i nedostatak nameštaja potvrđivao moju ideju, jer se opštinskim učiteljima nije dodeljivao nameštaj. Sa ovakvim mislima bilo je teško gledati u G. Zašto mi je govorio o ogromnim troškovima vezanim za stan? Pre svega stan nije njegov, drugo, nije plaćao stanarinu i treće, nije mogao da košta više od deset funti mesečno. Bilo je nečeg tako čudnog u toj prevari da sam tada mislio kako mora postojati neko značenje. Teško mi je da ponovim početak razgovora sa učenicima G. Neke od stvari koje sam čuo iznenadile su me. Pokušao sam da otkrijem u čemu se sastoji njihov rad, međutim nisu mi davali direktne odgovore, insistirajući, u nekim slučajevima, na čudnoj i za mene neinteligentnoj terminologiji.

Insistirali su na tome da se čita početak priče koju je napisao jedan od G. učenika koji trenutno nije bio u Moskvi.

Prirodno, složio sam se; i jedan od njih počeo glasno da čita. Autor je opisao svoj susret i poznanstvo sa G. Pažnju mi je privukla činjenica da je priča počinjala tako što je autor naišao na istu noticu o baletu »Borba Mađioničara«, koju sam i ja zimus video u GLASU MOSKVE. Dalje — što me je veoma zadovoljilo, jer sam to i očekivao — pri prvom susretu autor je imao osećaj da ga G. stavlja na dlan svoje ruke, odmerava i vraća nazad. Priča se zvala »Nagoveštaji Istine« i očigledno je bila napisana od strane čoveka bez literarnog iskustva. Uprkos tome, proizvela je utisak, jer je sadržavala nagoveštaje sistema u kome sam osećao nešto veoma interesantno, iako to nešto nisam mogao imenovati ili oblikovati, kao i neke veoma čudne i neočekivane ideje o umetnosti koje su izazvale veoma jak odjek u meni.

Kasnije sam saznao da je autor priče izmišljena ličnost i da su je započela dva prisutna učenika G., želeći da iznesu njegove ideje u literarnoj formi. Još kasnije sam saznao da je sama ideja za priču došla od G.

Čitanje prvog poglavlja je u tom trenutku bilo zaustavljeno. G. je sve vreme pažljivo slušao. Sedeo je na sofi sa jednom nogom podvijenom ispod sebe, pijuci crnu kafu, pušeci i povremeno pogledavajući prema meni. Svideli su mi se njegovi pokreti koji su odavali izvesnu sigurnost u sebe i dostojanstvo; čak

i u svom ćutanju razlikovao se od ostalih. Osećao sam da bi mi bilo mnogo milije da sam ga sreo, ne u Moskvi, ne u ovom stanu, već na jednom od onih mesta iz kojih sam se skoro vratio, na svetom mestu neke džamije u Kairu, u nekom od ruševina gradova na Cejlonu ili u jednom od hramova Južne Indije — Tanjoreu, Trichinopolyu ili Madurai.

- Kako vam se dopala priča? upitao je G. nakon kratke tišine po prestanku čitanja. Rekao sam da je bilo interesantno slušati, ali da je sa mog stanovišta malo teško razaznati o čemu se tu radi. Priča je govorila o tome kako je autor bio impresioniran doktrinom sa kojom se susreo, ali ne i pravilnom idejom o samoj doktrini. Prisutni počеше da se objašnjavaju sa mnom, ističući da mi je promakao najinteresantniji deo cele stvari. G. nije rekao ništa.

Kada sam upitao koji sistem proučavaju i koje su mu najistaknutije karakteristike, dobio sam prilično nedefinisane odgovore. Tada su počeli da govore o »radu na sebi«, ali u čemu se sastojao taj rad nisu uspeli da mi objasne. U celosti, moj razgovor sa učenicima G. nije baš išao najbolje, osećao sam nešto proračunato i veštačko u njima, kao da su igrali unapred naučenu ulogu. Osim toga, učenici nisu bili u skladu sa učiteljem. Svi su pripadali određenom sloju ljudi Moskve, prilično siromašnoj »inteligenciji« koju sam dobro poznao i od kojih nisam mogao očekivati ništa interesantno. Čak sam pomislio kako je čudno da sam ih uopšte sreo na svom putu ka čudesnom. U isto vreme svi su mi izgledali kao dobri i pristojni ljudi. Priče koje sam čuo od M. očigledno nisu dolazile od njih i nisu se odnosile na njih.

- Postoji nešto što želim da vas pitam, rekao je G. posle izvesnog vremena. Može li se ovaj članak štampati u novinama? Mislili smo da bismo na taj način mogli upoznati javnost sa svojim idejama.

- Potpuno nemoguće, rekoh, to nije članak, to je nešto što nema početak i kraj; to je samo uvod i previše je dugačko za novine. Mi merimo materijal prema broju redova. Čitanje je trajalo dva sata — to bi bilo oko tri hiljade redova. Vi znate šta se naziva feljtonom u novinama — običan feljton ima oko tri stotine redova. Znači ovaj deo priče bio bi količina dovoljna za deset feljtona. U moskovskim novinama feljton u nastavcima se ne

štampa češće od jedanput nedeljno, što bi značilo deset nedelja. Mogao bi se štampati u nekom časopisu koji mesečno izlazi, ali trenutno ne znam ni jedan koji bi bio prikladan. U svakom slučaju oni bi tražili celu priču, pre bilo kakvog razgovora.

G. nije ništa odgovorio i razgovor se tu završio.

Međutim u samom G. sam opet osetio nešto neuobičajeno; a tokom večeri se taj utisak još pojačao, kada sam polazio proletera mi je misao kroz glavu da moram ODMAH, BEZ ODLAGANJA, ugovoriti sledeći sastanak, jer ako to ne učinim, mogu izgubiti svaki kontakt sa njim. Upitao sam ga da li mogu da ga vidim još jedanput pre svog odlaska za Petrograd. Rekao je da će biti u onom cafeu sutradan, u isto vreme.

Iz stana sam izašao sa jednim mladim čovekom. Osećao sam se veoma čudno — to dugo čitanje koje nisam baš sasvim razumeo, ljudi koji nisu odgovarali na moja pitanja, G. sa svojim čudnim ponašanjem i uticajem koji je imao na svoje ljude, proizvodili su u meni neočekivanu želju da se smejen, da vičem, da pevam, kao da sam pobegao iz škole ili školskog pritvora.

Želeo sam da izgovorim svoje utiske ovom mladom čoveku, da se malo našalim na račun G. i ove malo zamorne i nadobudne priče. Zamislio sam sebe kako govorim nekim svojim prijateljima o svemu ovom. Srećom zaustavio sam se na vreme. — Ali on će odmah otići da im telefonira. Svi su oni prijatelji.

Stoga sam pokušao da se držim uzdržano i tako uglavnom u tišini stigosmo do tramvaja koji je vozio prema centru Moskve. Posle poduzeg puta stigosmo do Okhtony Nada, u čijoj sam blizini stanovao, rekosmo do viđenja jedan drugom i razidosmo se.

U cafeu u kome sam sreo G., bejah sutradan, dan nakon tog i svih narednih dana. Te sedmice koju sam još proveo u Moskvi, viđao sam G. svaki dan. Veoma brzo mi je postalo jasno da on zna mnogo toga što sam ja želeo da saznam. Između ostalog objasnio mi je jedan fenomen na koji sam naišao u Indiji i koji, do sada, još niko nije uspeo da mi rasvetli, bilo tamo na licu mesta, bilo kasnije. U njegovom objašnjenju sam osetio sigurnost osobe koja zna, prefinjenu analizu činjenica i sistema koje nisam mogao sam da obuhvatim, ali čiju prisutnost sam već osećao; uglavnom zbog toga što su me objašnjenja G. naterala da mislim

ne samo na činjenice o kojima smo razgovarali, već i o mnogim drugim stvarima koje sam primetio ili o kojima sam nagađao.

Nisam se više susreo sa G. grupom. O sebi je veoma malo govorio. Jedanput ili dvaput je pomenuo svoja putovanja na Istok. Zanimalo me je gde je sve bio, ali nikako nisam mogao tačno da utvrdim.

Što se tiče njegovog rada u Moskvi, G. je rekao da postoje dve grupe koje nisu u međusobnoj vezi i koje se bave različitim poslovima, »u skladu sa svojim pripremama i svojim moćima,« kako je on izrazio. Svaki član je plaćao hiljadu rubalja godišnje za mogućnost rada sa njim, dok bi u isto vreme nastavljali sa svojim uobičajenim životnim aktivnostima.

Primetio sam da je hiljadu rubalja možda malo prevelika suma za mnoge ljude koji nemaju privatnih sredstava.

G. je odgovorio da ne postoji nikakav drugačiji mogući sporazum, jer zbog prirode posla ne može da ima mnogo učenika. Istovremeno, nije želeo i NIJE TREBALO — ovo je naglasio — da troši sopstveni novac na organizaciju rada. Njegov rad nije i ne može biti dobrovoljne prirode, a njegovi učenici moraju sami pronaći sredstva da bi se iznajmili apartmani u kojima će se sastajati, za eksperimente koje će vršiti itd. Osim toga, dodao je, promatranje pokazuje — ko je slab u životu, pokazuje slabost i u radu.

- Postoji nekoliko aspekata koje pruža ova ideja, rekao je G. Rad svake osobe uključuje troškove, putovanja, itd. Ako mu je život tako loše organizovan da bi hiljadu rubalja bilo previše da plati, bolje je da uopšte ne počinje sa ovim radom. Pretpostavimo da u roku od godinu dana njegov rad zahteva da otputuje u Kairo ili neko drugo mesto. On mora imati sredstava da to učini. Postavljajući t a k e zahteve vidimo da li je osoba sposobna da radi sa nama ili ne.

Osim toga, nastavio je G., ja imam tako malo slobodnog vremena koje bih žrtvovao za druge, kada ne bih bio siguran da će im to činiti dobro. Vreme mi je veoma dragoceno, jer mi je potrebno za sopstveni rad i ne mogu, niti želim, da ga provodim neefikasno. Postoji i druga strana ovog problema, rekao je G. — Ljudi ne vrednuju ništa za šta nisu platili.

Slušao sam ovo sa nekim čudnim osećanjem. S jedne strane bio sam zadovoljan svime što je G. rekao. Privukao me je nedostatak bilo kakve sentimentalnosti, konvencionalnog razgovora o »altruizmu«, reči o »radu za dobrobit čovečanstva« itd. S druge strane iznenadila me je očigledna želja G. da me UBEDI u nešto što je vezano za pitanje novca KADA MI UBEDIVANJE NIJE BILO POTREBNO.

Ako je bilo išta u čemu se nisam slagao to je činjenica da će G. biti u stanju da sakupi dovoljno novaca na način koji je opisao. Shvatio sam da niko od njegovih učenika koje sam video neće biti u stanju da plati hiljadu rubalja godišnje. Ako je zaista na Istoku pronašao vidljive i dodirljive tragove skrivenog znanja i želeo da nastavi traganja u tom pravcu, tada je jasno da njegov rad zahteva sredstva, kao bilo koja druga naučna ustanova, kao svaka ekspedicija koja ide u nepoznati deo sveta, kao za iskopavanje prastarog grada ili za brojne fizičke ili hemijske eksperimente. Zaista je bilo nepotrebno uveravati me u ovo. Naprotiv, misao je već bila u mojoj glavi, da bih možda bio u mogućnosti ako bi mi G. dao priliku da se približim njegovim aktivnostima, da pronađem sredstva koja su mu potrebna i da dovedem još spremnih ljudi. Tad sam, naravno, još uvek imao samo maglovitu ideju o njegovom radu.

Iako to nije glasno izgovorio, G. je učinio da shvatim da će me prihvatiti kao jednog od svojih učenika, ukoliko izrazim želju. Rekao sam mu da je jedna od najvećih prepreka trenutno to što nisam mogao da ostanem u Moskvi, jer sam već imao dogovor sa izdavačem u Petrogradu za nekoliko knjiga koje su bile u pripremi. G. mi je rekao da povremeno ide u Petrograd i obećao je da će doći tamo uskoro i obavestiti me o svom prispeću.

- Ako se pridružim vašoj grupi, rekao sam, čeka me veoma težak problem. Ne znam da li tražite od svojih učenika da drže u tajnosti ono što uče od vas, ali ja ne mogu dati takvo obećanje. U dva maha u životu bio sam u situaciji da se pridružim grupama koje su se bavile sličnim radom kao što je vaš, barem po opisu i u to vreme sam bio veoma zainteresovan. Međutim, u oba slučaja je bila potrebna zakletva ili obećanje da ću sve što naučim držati u tajnosti. U oba slučaja sam odbio, jer, pre svega, ja sam pisac, i želim da budem sasvim slobodan u svojim

odlukama šta ću pisati, a šta ne. Ako obećam da čuvam tajnu o nečemu što mi je rečeno, kasnije bi bilo veoma teško odvojiti šta mi je rečeno a šta mi je samo palo na pamet, bilo da je u vezi sa tim ili ne. Na primer, još uvek veoma malo znam o vašim idejama, ali znam i to da ćemo, kada budemo počeli da razgovaramo, ubrzo stići do pitanja vremena i prostora, višim dimenzijama, itd. To su pitanja na kojima sam već radio mnogo godina. Ne sumnjam da ova pitanja okupiraju veliki prostor u vašem sistemu. G. je klimnuo glavom. Vidite, kada bismo sada razgovarali pod zakletvom, posle prvog razgovora ne bih znao šta mogu napisati, a šta ne.

- Kakve su vaše ideje o tom predmetu? upitao je G. Čovek ne sme govoriti previše. Postoje stvari koje se govore samo učenicima.

- Takve uslove bih mogao prihvatiti samo privremeno, rekao sam., naravno, bilo bi smešno kada bi odmah počeo da pišem o onome što naučim od vas. Međutim, ako vi ne želite da tajite svoje ideje i jedino vodite računa o tome da one ne budu prenete u iskrivljenom obliku, tada mogu prihvatiti takve uslove i sačekati dok ne budem bolje razumevao vaše učenje. Jednom sam naišao na grupu ljudi koji su vršili razne naučne eksperimente širokog spektra. Nisu tajili svoj rad. Međutim uslovlili su da niko ne sme govoriti ili opisati bilo koji eksperiment, ako nije u stanju da ga sam izvede. Dok sam nije bio sposoban da ponovi eksperiment morao je čuvati tajnu.

- Bolja formulacija ne bi mogla biti data, rekao je G., i ako se možete držati tog pravila ovo pitanje se nikada neće pojaviti među nama.

- Postoje li ikakvi uslovi za pristup vašoj grupi? upitao sam, i da li je čovek koji joj se pridruži vezan za nju ili za vas? Drugim rečima, želim da znam da li je slobodan da nesmetano ode i napusti vaš rad ili preuzima konačnu obavezu? Na koji način se ponašate prema njemu, ako ne izvršava svoje obaveze?

- Ne postoje nikakvi uslovi, rekao je G., i ne može ih biti. Naša polazna tačka je da čovek ne poznaje sebe, da on NIJE (naglasio je ove reči), to znači, on nije ono što bi mogao biti i ono što bi mogao da bude. Stoga se on ne može obavezati na izvršenje bilo kakvih obaveza. On ne može odlučivati ništa u ve-

zi sa budućnošću. Danas je on jedna osoba, a sutra druga. Ni na koji način nije vezan za nas i ako želi može u bilo koje vreme napustiti rad i otići. Ne postoje nikakve obaveze bilo u našem odnosu prema njemu ili njegovom prema nama.

Ako mu se dopada, može učiti. Moraće da uči dugo vremena i umnogome da sam radi. Kada je dovoljno naučio, situacija se menja. Sam će uvideti da li mu se dopada naš rad ili ne. Ako želi, može raditi sa nama; ako ne, može otići. Do tog trenutka je slobodan. Ako nakon toga ostane, biće u mogućnosti da odluči ili učini pripreme za budućnost.

Uzmimo ovakav primer; Može se dogoditi, naravno ne u početku već kasnije, kada čovek mora čuvati tajnu, čak i za kratko vreme, o nečemu što je naučio. Međutim, može li čuvati tajnu čovek koji ne poznaje sebe? On, naravno, može obećati da će to činiti, ali može li on održati obećanje? Jer, on nije jedan, više različitih ljudi je u njemu. ONAJ JEDAN U NJEMU obećava, i veruje da želi da čuva tajnu. Ali sutradan ONAJ DRUGI U NJEMU će reći svojoj supruzi ili prijatelju uz flašu vina ili će ga neko pametan upitati na takav način da neće ni primetiti kako mu je sve izletelo. Konačno, može biti i hipnotisan, može neko neočekivano da poviče na njega i preplaši ga i on će učiniti sve što želiš. Kakve obaveze on može preuzeti na sebe? Ne, sa takvim čovekom nećemo razgovarati ozbiljno. Da bi mogao da čuva tajnu čovek mora POZNAVATI SEBE i on mora BITI. Čovek koji je kao većina ljudi, veoma je daleko od toga.

Ponekad uspostavimo privremene uslove sa ljudima, KAO TEST. Obično se prekidaju veoma brzo, ali nikada ne odajemo nikakve ozbiljne tajne čoveku kome ne verujemo, tako da to ne znači mnogo. Mislim da nama ne znači mnogo, mada to znači prekid našeg kontakta sa tim čovekom i on gubi šansu da nešto nauči od nas, ako ima šta da se nauči.

Sećam se da sam, u jednom od svojih razgovora sa G., te prve nedelje našeg poznanstva, pomenuo svoju nameru da ponovo idem na Istok.

Da li вреди o tome razmišljati? Mogu li tamo pronaći ono što želim? - upitao sam G.

- Dobro je otići na odmor, rekao je G., ali ono zbog čega želite da idete, ne вреди. Sve se to može ovde pronaći.

Razumeo sam da je mislio na rad sa njim.

- Zar škole koje su na licu mesta, da tako kažem, usred tradicije, ne nude neke prednosti? - upitao sam.

Odgovarajući na ovo pitanje G. mi je rekao nekoliko stvari koje sam tek kasnije razumeo.

- Čak iako biste pronašli škole, bile bi to 'filozofske' škole, rekao je. U Indiji postoje samo 'filozofske' škole. Još u davna vremena je izvršena ta podela; u Indiji je bila 'Filozofija', u Egiptu 'teorija' i u današnjoj Persiji, Mesopotamiji i Turkestanu — 'praksa'.

- Da li ta podela važi još i danas? pitao sam.

- Delimično čak i danas, rekao je. Međutim vi ne razumete sasvim jasno šta ja mislim kad kažem 'filozofija', 'teorija' i 'praksa'. Ove reči treba shvatiti na drugi način, ne na uobičajen.

Kada govorimo o školama, postoje samo SPECIJALNE škole; ne postoje opšte škole. Svaki učitelj ili GURU je specijalista za jednu stvar; jedan je astronom, drugi skulptor, treći muzičar. Svi učenici, svakog od tih učitelja, prvo moraju izučavati predmet za koji je on specijalizovan, nakon toga drugi predmet, itd. Bilo bi potrebno hiljadu godina da se izuči sve.

- Kako ste vi učili?

- Nisam bio sam. Među nama je bilo specijalista svake vrste. Svako je izučavao redosledom svoj određeni predmet. Nakon --ga smo se sakupljali i iznosili sve što smo pronašli.

- Gde su sada vaši drugovi?

G. je bio tih za trenutak, a zatim je polagano rekao, zagledan u daljinu: Neki su umrli, neki rade, a neki su otišli u izolaciju...

Ova reč, primerena manastirskom rečniku, neočekivana, dovela me je do čudnih i nelagodnih osećanja.

U isto vreme, osetio sam određenu vrstu »akcije« kod G., kao da je namerno, s vremena na vreme, ubacivao određene reči koje bi me zainteresovale i upravljale moje misli u određenom pravcu.

Kada sam pokušao da ga upitam određenije gde je pronašao svoja znanja, gde im je bio izvor, kako daleko su dosezala, nije mi dao direktan odgovor.

Znate, rekao je G. jednom, kada ste otišli u Indiju, pisali su u novinama o vašem putu i ciljevima. Dao sam svojim učenicima zadatak da čitaju vaše knjige, da pomoću njih odrede KAKVI STE VI, i da na osnovu toga utvrde šta ćete biti u stanju da pronađete. Tako smo mi znali šta ćete vi otkriti još dok ste bili tamo.

— Ovako se naš razgovor završio.

Jedanput sam pitao G. o baletu koji je pomenut u novinama i na koji se odnosila priča »Nagoveštaji Istine«; da li je ovaj balet imao prirodu »misterioznog komada«.

- Moj balet nije 'misterija', rekao je G. Predmet koji sam imao u vidu bilo je proizvesti interesantan i divan spektakl. Naravno da postoji određeno skriveno značenje unutar spoljašnje forme, ali mi nije bio cilj da razgolitim i naglasim to značenje. Važno mesto u baletu imaju određeni plesovi. Ukratko ću vam to objasniti. Zamislite da je u proučavanju pokreta božanskih tela, da kažemo-planeta solarnog sistema, proizveden specijalan mehanizam da bi vizuelno bili prikazani zakoni koji vladaju kretanjem planeta. Ovaj mehanizam te podseća na sve ono što znaš o solarnom sistemu. Nešto od toga postoji u ritmu izvesnih plesova. U strogo zacrtanim pokretima i rasporedu igrača, vizuelno su prikazani određeni zakoni prepoznatljivi onima koji ili znaju. Takvi plesovi nazivaju se 'svetim plesovima'. Tokom svojih putovanja po Istoku mnogo puta sam bio svedok takvih igara izvedenih za vreme svetih službi u raznim starim hramovima. Neki od ovih plesova su izvođeni u »Borbi Mađioničara«. Štaviše, postoje tri ideje u osnovi »Borbe Mađioničara«. Međutim ako bih postavio balet na običnu pozornicu publika nikada ne bi razumela ove ideje.

- Iz onoga što je govorio, shvatio sam da to neće bit balet u klasičnom smislu te reči, već serija dramskih i mimičnih scena povezanih zajedničkim zapletom, uz muziku, ples i pevanje. Najbolji opis ovakvih scena bio bi »revija«, ali bez komičnih elemenata. »Balet« ili »revija« će se zvati »Borba Mađioničara«. Važne scene u baletu predstavljale su »Crnog Mađioničara« i »Belog Mađioničara«, sa vežbama učenika obe škole i borbom između te dve škole. Pozadina radnje bila bi život istočnjačkog

grada, pomešan sa svetim plesovima, plesom Derviša i raznim nacionalnim istočnjačkim plesovima, sve to isprepletano ljubavnom pričom koja sama po sebi ima alegorijsko značenje.

Naročito sam bio zainteresovan kada je G. rekao da će ISTI izvođači glumiti i plesati i u sceni »Belog Mađioničara« i u sceni »Crnog Mađioničara« i da oni sami, kao i njihovi pokreti, u prvoj sceni treba da budu divni, a u drugoj sceni ružni i neskladni.

- Vi razumete da će oni na ovaj način videti i proučiti sve strane samih sebe, tako da će balet posledično biti od ogromnog značaja za samoproučavanje, rekao je G.

U to vreme sam bio daleko od toga da jasno razumem, ali me je pogodila neka vrsta protivurečnosti.

- Uatici koju sam video u novinama rečeno je da će vaš 'balet', biti postavljen na sceni u Moskvi i da će učestvovati poznati baletski igrači. - Kako se to slaže sa idejom samoproučavanja? Oni neće igrati i plesati da bi sebe proučavali.

- Sve je to jako daleko od konačne odluke, rekao je G. A autor napisa koji ste pročitali, nije bio u potpunosti obavešten. Sve će to možda sasvim drugačije izgledati. Mada, s druge strane, oni koji budu učestvovali u baletu mogu videti sebe, dopadalo im se to ili ne.

- Ko piše muziku?, zapitao sam.

- To takođe još nije odlučeno, rekao je G. Ništa više nije dodao, a ja sam ponovo naišao na »balet« 5 godina kasnije.

Jednom prilikom razgovarao sam sa G. u Moskvi. Govorio sam o Londonu, u kojem sam pre kratkog vremena boravio, o zastrašujućoj mehanizaciji koja se razvija u velikim gradovima Evrope i bez koje je možda nemoguće živeti i raditi u tim ogromnim, uskomešanim »mehaničkim igračkama«.

- Ljudi se pretvaraju u mašine, rekao sam. - I, nesumnjivo, ponekad postaju savršene mašine. Ali ne verujem da umeju da misle. Ako bi pokušali da misle, ne bi bili tako precizne mašine.

- Da, rekao je G., to je istina, ali samo delimično. Pre svega to zavisi od toga KOJI mozak upotrebljavaju za svoj rad. Ako upotrebljavaju pravilan, moći će čak bolje da misle usred svog

rada sa mašinama. Ali samo u slučaju da upotrebljavaju pravilan mozak.

Nisam tada razumeo šta je G. mislio pod *pravilnim mozgom*, već tek mnogo kasnije.

Drugo, nastavio je, mehanizacija o kojoj govorite nije uopšte opasna. Čovek može biti ČOVEK (naglasio je ovu reč) radeći sa mašinama. Postoji druga vrsta mehanizacije koja je mnogo opasnija: biti sam mašina. Jeste li ikada pomislili o činjenici da su svi ljudi i SAMI mašine?

Da, rekao sam, sa naučnog gledišta svi ljudi su mašine kojima vladaju spoljašnji uticaji. Ali je pitanje da li se naučni pogled može u potpunosti prihvatiti?

- Naučni ili nenaučni za mene je to sve isto, rekao je G. Želim da shvatite ono što govorim. Vidite, svi ovi ljudi, pokazao je niz ulicu, su jednostavno mašine — ništa više.

Mislim da razumem šta mislite, rekao sam. I često sam razmišljao kako ima veoma malo toga na ovom svetu što se može odupreti tom obliku mehanizacije i izabrati sopstveni put.

Baš tu činite najveću grešku, rekao je G. Vi mislite da postoji nešto što bira sopstveni put, nešto što se može odupreti mehanizaciji; vi mislite da postoji nešto što bira sopstveni put, nešto što se može odupreti mehanizaciji; vi mislite da sve nije podjednako mehanizovano.

- Pa naravno da nije!, rekao sam. Umetnost, poezija, misao, to su fenomeni sasvim drugačijeg reda.

Sasvim su istog reda, rekao je G. I njihove aktivnosti su mehaničke kao sve drugo. Ljudi su mašine, a od mašina se ne može očekivati nikakva druga radnja osim mehaničke.

- Vrlo dobro, rekao sam. Ali zar ne postoje ljudi koji nisu mašine?

Možda postoje, rekao je G., samo to nisu ljudi koje vidite. Vi ih ne poznajete. To je ono što želim da razumete.

Bilo mi je malo čudno da on toliko insistira na tome. Ono što je rekao izgledalo mi je o č i t o i činilo se nepotrebno toliko govoriti o tome. Istovremeno, mogu reći da nikada nisam voleo tako kratke i sveobuhvatne metafore. Uvek su propuštale tačke RAZLIKA. S druge strane ja sam uvek smatrao da su razlike najvažnije i da bi se stvari mogle razumeti, neophodno je

videti tačke u kojima se razlikuju. Zbog toga mi je bilo neobično da G. insistira na ideji koja je bila očigledna pod uslovom da nije data apsolutno i uz priznavanje izuzetaka.

Ljudi se toliko razlikuju jedni od drugih - rekao sam. Mislim da ih nije moguće sve staviti pod istu kapu. Postoje divljaci, mehanizovani ljudi, intelektualci, geniji.

Sasvim tačno, rekao je G. Ljudi su veoma različiti, ali istinsku razliku među njima vi ne znate i ne možete videti. Razlika o kojoj vi govorite jednostavno ne postoji. To morate razumeti. Svi ljudi koje vidite, svi ljudi koje poznajete, svi ljudi **KOJE ĆETE MOŽDA UPOZNATI** su mašine, samo mašine koje rade pomoću sile spoljašnjih uticaja. Rađaju se kao mašine i umiru kao mašine. Kako se u ovo uklapaju divljaci i intelektualci? Čak i sad, u ovom trenutku, dok razgovaramo, nekoliko miliona mašina pokušavaju da unište jedna drugu. Koja je razlika među njima? Gde su intelektualci, a gde divljaci? Svi su oni isti...

Ali postoji mogućnost da se ne bude mašina. O tome moramo razmišljati, a ne koliko vrsta mašina postoji. Naravno da postoje različite mašine; automobil je mašina, gramofon je mašina i pištolj je mašina. Šta ćemo sa tim? Ista je to stvar — sve su to mašine.

Vezano za ovaj razgovor, sećam se još nečega.

Kakvo je vaše mišljenje u vezi sa modernom psihologijom? - jednom prilikom sam upitao G., želeći da navedem razgovor na predmet psihoanalize u koju nisam imao poverenja od trenutka kada se pojavila. G. mi nije dozvolio da odem tako daleko.

Pre bilo kakvog razgovora o psihologiji mora se raščistiti na koga se odnosi, a na koga ne rekao je. **PSIHOLOGIJA** se odnosi na narod, ljude, ljudska bića. Koja **PSIHOLOGIJA** (naglasio je reč) se može odnositi na mašine? Mehanika, a ne psihologija, je potrebna za proučavanje mašina. Zato i počinjemo sa mehanikom. Još je veoma dug put do psihologije.

Može li čovek prestati da bude mašina? - upitao sam.

A! To je pravo pitanje, rekao je G., Da ste takva pitanja postavljali češće, možda bismo negde i dospeli u našim razgo-

vorima. Moguće je prestati biti mašina, ali za to je potrebno pre svega poznavati MAŠINU. Mašina, stvarna mašina, ne poznaje sebe i ne može poznavati sebe. Onog trenutka kad mašina spozna sebe, prestaje da bude mašina, barem prestaje da bude mašina tipa kakvog je bila ranije, i počinje da biva ODGOVORNA za svoje postupke.«

To znači, po vašem mišljenju, da čovek nije odgovoran za svoje postupke? — upitao sam.

ČOVEK (naglasio je ovu reč) je odgovoran. MAŠINA nije odgovorna.

Tokom naših razgovora upitao sam G.:

Šta je, po vašem mišljenju, najbolja priprema za izučavanje vašeg metoda? Da li bi, na primer, bilo korisno proučavati ono što se zove 'okultna' ili 'mistična' literatura?

Kada sam ovo govorio imao sam na umu nešto određenije — »Tarot« i literaturu o »Tarotu«.

Da, rekao je G. Veoma mnogo se može pronaći čitanjem. Uzmite sebe za primer: vi biste već znali veoma mnogo toga kada biste ZNALI KAKO DA ČITATE. Hoću da kažem, kada biste RAZUMELI sve što ste pročitali u svome životu, vi biste već znali ono za čim tragate. Kada biste razumeli sve što ste napisali do sada u svojoj knjizi, kako se ono zove? — napravio je neku nemoguću kombinaciju od reči »Tertium Organum« — ja bih došao i poklonio vam se do zemlje, moleći vas da me učite. Ali VI NE RAZUMETE ni ono što čitate, niti ono što pišete. Vi čak ne znate šta reč 'razumeti' znači. Razumevanje je suština, a čitanje može biti korisno samo u slučaju da razumete ono što čitate. Zapravo nijedna knjiga vam ne može dati pravu pripremu. Stoga je nemoguće reći šta je bolje. Ono što čovek DOBRO zna (naglasio je reč *dobro*) — to je priprema. Ako čovek zna dobro da kuva kafu ili da dobro napravi čizme, tada se već može sa njim razgovarati. Nevolja je u tome što niko ne zna ništa dobro da uradi. Sve se zna samo onako, površno.

To je bio još jedan od G. neočekivanih zaokreta u objašnjenjima. Kao dodatak njihovom uobičajenom značenju, reči G. su nesumnjivo sadržavale drugo, sasvim različito značenje. To sam već počeo da shvatam; da bi se došlo do skrivenog značenja G.

reči, čovek je morao poći od njihovog uobičajenog jednostavnog značenja. Reči G. su uvek bile značajne u svom običnom smislu, iako im to nije bio jedini značaj. Širi ili dublji značaj bi još dugo ostao skriven.

Još jedan razgovor mi je ostao u sećanju.

Upitao sam G. šta čovek treba da učini da bi upio u sebe ovo učenje.

Šta da UČINI? upitao je G. na način kao da je bio iznenađen. Nemoguće je UČINITI bilo šta. Čovek pre svega mora RAZUMETI određene stvari. On ima hiljadu lažnih ideja i lažnih pojmova, uglavnom o samom sebi i mora se nekih osloboditi da bi uopšte počeo da prihvata bilo šta novo. Ako se to ne učini, novo će biti nadgrađeno na pogrešne temelje, a rezultat će biti još gori od prethodnog stanja.

Kako se može osloboditi lažnih ideja? - upitao sam. Mi zavisimo od oblika našeg opažanja. Lažne ideje su proistekle iz oblika našeg opažanja.

G. je odmahnuo glavom.

Opet govorite o nečem sasvim različitom, rekao je. Govorite o greškama koje proizilaze iz opažanja, međutim ja ne govorim o njima. U granicama datih zapažanja, čovek može grešiti manje ili više. Kao što sam već rekao, osnovna iluzija čoveka je njegovo ubedenje da on može DA ČINI. Svi ljudi misle da oni mogu činiti, svi ljudi žele da čine i prvo pitanje koje svi ljudi postavljaju je: šta treba da čine. Međutim niko ne čini ništa i niko ne može išta da učini. To je prva stvar koju treba razumeti. SVE SE DEŠAVA. Sve što se čoveku dešava, sve što on radi, sve što dolazi od njega — SVE SE TO DEŠAVA. I to se dešava na potpuno isti način kao što kiša pada kao rezultat promene temperature u višim predelima atmosfere ili okolnih oblaka, kao što se sneg topi pod zracima sunca, kao što vetar diže prašinu.

Čovek je mašina. Sva njegova dela, akcije, reči, misli, osećanja, ubedenja, mišljenja, i navike, rezultati su spoljašnjih uticaja, spoljašnjih utisaka. Čovek ne može iz sebe proizvesti nijednu misao niti akciju. Sve što on govori, radi, misli, oseća — sve se to dešava. Čovek ne može ništa otkriti, ništa izmisliti. Sve se to dešava.

Da bi učvrstio ovu činjenicu u sebi, da bi je razumeo, da bi bio uveren u njenu istinitost, znači oslobađanje od hiljadu iluzija o čoveku, o njegovoj kreativnosti, o tome kako on svesno organizuje sopstveni život itd. Ništa slično ne postoji. Sve se dešava — čuveni pokreti, ratovi, revolucije, promene vlada, sve se to dešava. I to se dešava na istovetan način kao što se sve dešava u životu jedinke. Čovek se rađa, živi, umire, gradi kuće, čita knjige, ali ne onako kako on to želi, već kako se dešava. Sve se dešava. Čovek ne voli, ne mrzi, ne želi — sve se to dešava.

Niko vam neće poverovati ako mu kažete da on ništa ne čini. To je najuvredljivija i najneprijatnija stvar koju možete ljudima reći. Naročito je neprijatno i uvredljivo jer je istina, a niko ne želi da zna istinu.

Kada to budete razumeli, biće nam mnogo lakše da razgovaramo, Međutim, jedno je razumeti mozgom, a drugo je osetiti to svojom 'celokupnom masom', biti zaista ubeđen da je to tako i nikada ne zaboraviti.

Što se tiče pojma ČINITI (G. je naglasio reč) još nešto treba naglasiti. Ljudima uvek izgleda da drugi uglavnom čine stvari pogrešno, ne na način kako treba da budu urađene. Svako uvek misli da bi to uradio bolje. Oni ne razumeju i ne žele da razumeju da ono što je urađeno, naročito ono što JE VEĆ UČINJENO na jedan način, ne može i nije moglo biti urađeno na drugi način. Jeste li приметili na koji način sada svi razgovaraju o ratu? Svako ima svoj plan, sopstvenu teoriju. Svakome se čini da nije učinjeno na način na koji je trebalo. A, u stvari, učinjeno je na jedini mogući način. Kada bi JEDNA stvar mogla biti drugačija, SVE bi bilo drugačije. U tom slučaju možda ne bi ni bilo rata.

Pokušajte da razumete ono što govorim: sve zavisi od svega drugog, sve je povezano, ništa nije izdvojeno. Stoga sve ide na jedim moguć način. Kada bi ljudi bili drugačiji, sve bi bilo drugačije. Oni su ono što jesu, tako da je sve onako kako jest.

- Ovo je bilo veoma teško progutati. -

Zar ne postoji ama baš ništa što bi se moglo učiniti? - upitao sam.

»Apsolutno ništa.« — (G)

- I NIKO ne može ništa da učini? -

To je već drugo pitanje. Da bi se ČINILO potrebno je BITI. Pre toga je potrebno razumeti šta BITI znači. Ako budemo nastavili sa našim razgovorima videćete da upotrebljavamo specijalan rečnik i da bi se sa nama moglo razgovarati potrebno je naučiti taj jezik. Nema svrhe razgovarati uobičajenim rečnikom jer upotrebljavajući njega ne možemo da se razumemo. To vam za sada verovatno čudno zvuči. Ali to je istina. Da bi se razumelo potrebno je naučiti drugi jezik. Ljudi se ne mogu razumeti između sebe pomoću jezika koji govore. Kasnije ćete videti zašto je to tako.

Znači da čovek mora da nauči da govori istinu. To vam se verovatno isto tako čini čudnim. Vi shvatate da čovek mora da nauči da govori istinu. Vama se čini da je dovoljno poželeti ili odlučiti da to učinite. A reći ću vam i to da ljudi veoma retko namerno govore laži. U većini slučajeva oni misle da govore istinu. A ipak sve vreme lažu, i onda kada žele da lažu i onda kada žele da govore istinu. Oni sve vreme lažu, i sebi i drugima. Stoga niko nikada ne razume bilo sebe bilo ikog drugog. Razmislite — da li bi bilo moguće da postoji toliko nesuglasica, tako dubokog nerazumevanja, toliko mržnje prema mišljenju i pogledima drugih, kada bi ljudi bili u stanju da razumeju jedni druge? Ali ne mogu razumeti jer ne mogu prestati sa laganjem. Govoriti istinu je najteža stvar na svetu; i čovek mora dugo i mnogo učiti da bi bio sposoban da govori istinu. Samo poželeti da to činiš nije dovoljno. **DA BI ČOVEK GOVORIO ISTINU ON MORA ZNATI ŠTA JE ISTINA A ŠTA JE LAŽ, A PRE SVEGA DA SPOZNA TO U SEBI SAMOME.** A to niko ne želi da zna.

Razgovori sa G. i neočekivani obrti koje je davao svakoj ideji, iz dana u dan su me sve više zaokupljali. Međutim morao sam ići u Petersburg.

Sećam se našeg poslednjeg razgovora.

Zahvalio sam mu na razumevanju koje je imao za mene, za objašnjenja koja su u meni već očigledno izmenila mnoga mišljenja.

Ali, znate, uprkos svemu, najvažnije su ČINJENICE, - rekao sam. Kada bih mogao videti originalne i stvarne činjenice

novog i nepoznatog karaktera, samo bi me one u potpunosti mogle ubediti da sam na pravom putu.

Opet sam mislio na »čuda«.

BIĆE ČINJENICA, rekao je G. Obećavam vam. Ali pre toga je još potrebno mnogo toga.

Tada nisam razumeo njegove poslednje reči, tek kasnije kada sam se zaista suočio sa »činjenicama«, jer G. je održao reč. To se obistinilo tek kroz godinu i po, avgusta 1916.

Još jedan od tih poslednjih razgovora u Moskvi mi je ostao u sećanju kada je G. rekao nekoliko stvari koje su takođe kasnije postale jasne.

Govorio je o čoveku koga sam sreo dok sam bio sa njim u društvu, i o njegovom odnosu sa određenim ljudima.

On je slabić, rekao je G. Ljudi ga iskorišćavaju, nesvesno naravno. Razlog je taj što ih on UVAŽAVA. Kada ih on ne bi UVAŽAVAO sve bi bilo drugačije, i oni sami bi bili drugačiji.

Bila mi je čudna ideja da čovek ne uvažava druge.

Šta mislite pod rečju 'uvažava'? - upitao sam. - Istovremeno vas i razumem i ne razumem. Ta reč ima veoma mnogo značenja.

Sasvim suprotno, rekao je G. Postoji samo jedno značenje. Pokušajte malo da razmislite o tome.

Kasnije sam razumeo šta je G. zvao »uvažavanjem« i shvatio koliki to prostor zauzima u životu i koliko ga uzdiže. G. je zvao »uvažavanjem« onaj stav koji stvara unutrašnje ropstvo, unutrašnju zavisnost. Kasnije nam se pružila prilika da više razgovaramo o tome.

Sećam se još jednog razgovora o ratu. Sedeli smo u Filipovom Cafeu na Tverskayi. Bio je pun ljudi i bučan. Rat i ćar su stvorili neprijatnu, grozničavu atmosferu. Čak sam odbio da idem tamo. G. je insistirao i kao i uvek kada je on bio u pitanju, popustio sam. Do tada sam već shvatio da je on ponekad namerno stvarao situacije u kojima će uslovi za razgovor biti teški, kao da je želeo da se uloži neki dodatni napor i pokaže spremnost mirenja sa neprijatnim i neudobnim okolnostima, ZARAD RAZGOVORA SA NJIM. Ovaj put rezultat nije baš bio slavan

jer zbog buke najinteresantniji delovi onoga što mi je govorio jednostavno nisu dopirali do mene. U početku sam razumeo ono što je G. govorio. Međutim nit se polako gubila. Posle nekoliko pokušaja da sledim njegove primedbe, od kojih su do mene stizale samo poneke reči, odustao sam od slušanja i jednostavno posmatrao NAČIN NA KOJI JE GOVORIO.

Razgovor je započeo mojim pitanjem: Može li se rat zaustaviti? G. je odgovorio: DA, MOŽE. - A ipak sam iz ranijih razgovora koje smo vodili, bio ubeđen da bi trebalo da odgovori: - »NE, NE MOŽE.«

Stvar je u tome: kako? rekao je. Potrebno je znati mnogo toga da bi se razumelo. Šta je rat? REZULTAT UTICAJA PLANETA. Tamo negde gore dve ili tri planete su se previše približile jedna drugoj; rezultat je tenzija. Da li ste primetili da kada neki čovek prolazi sasvim blizu pored vas na uskom puteljku, postajete jako napeti? Ista vrsta napetosti javlja se i među planetarna. To se možda dešava sekund ili dva. Međutim ovde na zemlji, ljudi počinju da ubijaju jedan drugog, i možda nastavljaju sa pokoljem nekoliko godina. U to vreme im se čini da mrze jedan drugog; ili da moraju da brane nekoga ili nešto i to im se čini veoma otmenim opravdanjem, ili već nešto slično. Jednostavno ne shvataju da su samo pioni u igri. Oni misle da nešto znače; misle da se mogu kretati onako kako oni žele; da odlučuju o tome da li će raditi ovo ili ono. U stvarnosti sva njihova kretanja su pod uticajem planeta. Oni sami po sebi ne znače ništa. Osim toga i mesec ima veoma važnu ulogu. Međutim o tome ćemo posebno razgovarati. Ono što mora biti jasno je da ni car Wilhelm, ni generali, ni ministri, niti parlamenti ne znače ništa, niti mogu učiniti bilo šta. Sve što se dešava na širokom planu je pod spoljašnjim uticajem, i time vladaju slučajne kombinacije uticaja ili opšti kosmički zakoni.

To je bilo sve što sam čuo. Tek mnogo kasnije sam shvatio šta je hteo da mi kaže — a to je, kako se slučajni uticaji mogu pretvoriti ili okrenuti u nešto što je relativno bezopasno. Bila je to zbilja interesantna ideja koja se odnosila na ezoterično značenje reči »žrtvovanje«. Međutim u sadašnjem trenutku ideja je imala samo istorijsku i psihološku vrednost. Ono što je zbilja bilo važno a što je rekao sasvim ležerno, tako da u početku nisam

ni primetio, i tek kasnije se toga setio pri pokušaju da rekonstruišem naš razgovor, bile su reči koje su se odnosile na razliku vremena planeta i vremena čoveka.

Čak i kada sam se toga setio, dugo vremena nisam u potpunosti shvatao značenje ove ideje. Kasnije je mnogo toga bilo bazirano na tome.

Negde u to vreme, veoma me je pogodio razgovor o **SUNCU**, **PLANETAMA** i **MESECU**. Ne sećam se kako je taj razgovor započeo. Ali se sećam da je G. nacrtao mali dijagram i pokušao da objasni šta misli pod onim što je zvao 'korelacija sila u različitim svetovima'. To je bilo u vezi sa prethodnim razgovorom, to znači, u vezi uticaja koji deluju na čovečanstvo. U grubim crtama bi to bilo: čovečanstvo, ili tačnije, **ORGANSKI ŽIVOT NA ZEMLJI**, je pod simultanim uticajem koji dolaze iz različitih izvora i različitih svetova: Uticajima planeta, uticajima meseca, uticajima sunca, uticajima zvezda. Svi ti uticaji deluju simultano; jedan uticaj prevlada u jednom trenutku a drugi u nekom drugom trenutku. Čovek ima mogućnost da **IZABERE UTICAJE**; drugim rečima da prede iz jednog uticaja u drugi.

Da bi se objasnilo **KAKO**, bio bi potreban veoma dug razgovor, rekao je G. Tako da ćemo o tome razgovarati neki drugi put. Za sada želim da razumete samo jedno: da nije moguće osloboditi se jednog uticaja a ne upasti pod drugi. Cela stvar, sav rad na sebi, se sastoji u izboru uticaja pod koji želite da padnete i pod koji zapravo padate. Zbog toga je potrebno unapred znati koji je uticaj korisniji.

Ono što me je zainteresovalo u ovom razgovoru je bilo to što je G. govorio o planetama i mesecu kao o **ŽIVIM BIĆIMA**, koja imaju određeno doba, određeni period života i mogućnost razvoja i prelaza na druge planove postojanja. Iz onoga što je govorio proizilazilo je da mesec nije mrtva planeta, kao što je uobičajeno prihvaćeno, već, naprotiv, »planeta u rađanju«; planeta na početnim stadijumima svog razvoja, koja još nije dostigla »stepen inteligencije koji zemlja poseduje,« kako je on to izrazio.

Međutim mesec raste i razvija se, rekao je G., i u nekom periodu će možda dostići isti stepen koji ima zemlja. Tada će, u

njegovoj blizini da se pojavi novi mesec a zemlja će postati njihovo sunce. Nekada je sunce bilo kao zemlja a zemlja kao mesec. Još mnogo pre toga sunce je bilo kao mesec sada.

Ovo mi je trenutno zaokupilo pažnju. Nikada mi ništa nije zvučalo nestvarnije, više veštačko i dogmatski od svih onih uobičajenih teorija o poreklu planeta i solarnih sistema, počevši sa Kant-Laplaceovom teorijom pa sve do najnovijih, sa svim njihovim dodacima i varijacijama. »Opšta javnost« smatra ove teorije, ili bar poslednje koje su im poznate, kao naučno dokazane. Ali u stvarnosti zapravo nema ništa manje naučnog i manje dokazanog od njih. Stoga mi se činjenica da G. prihvata sasvim drugu teoriju, čije poreklo ima sasvim nove principe i prikazuje drugačiji univerzalni red, učinila veoma interesantnom i važnom.

U kakvom odnosu je inteligencija zemlje prema inteligenciji sunca? - upitao sam.

Inteligencija sunca je božanska, rekao je G. Međutim i zemlja bi mogla postati ista; naravno nema garancija za to, zemlja može umreti ne postigavši ništa.

Od čega to zavisi? - upitao sam.

Njegov odgovor je bio veoma nejasan.

Postoji određen period, rekao je, da bi se određena stvar učinila. Ako se, do određenog vremena, ne učini ono što je potrebno, zemlja može nestati a da ne postigne ništa.

Je li taj period poznat? - upitao sam.

Jeste, rekao je G. Ali ne bi bilo ni od kakve koristi za ljude da ga znaju. Čak bi bilo loše. Neki bi verovali, neki ne, a neki bi opet zahtevali dokaze. Nakon toga bi počeli da razbijaju glave jedni drugima. **Sa ljudima se sve tako završava.**«

U Moskvi smo, istovremeno, imali nekoliko interesantnih razgovora o umetnosti. Bili su povezani sa pričom koja je čitana prvo veče kada sam video G.

U ovom trenutku vama još uvek nije jasno, rekao je G. jednom, da ljudi koji žive na zemlji mogu biti veoma različitih nivoa, iako su izgledom isti. Kao što postoje različiti nivoi ljudi, tako postoje i različiti nivoi umetnosti. Samo što u ovom trenutku vi ne shvatate da je različitost ovih nivoa mnoga veća nego

što možete pretpostaviti. Vi postavljate različite stvari na isti nivo, preblizu jednu drugoj, i mislite da su vam ti različiti nivoi shvatljivi.

Ja ne zovem umetnošću sve ono što vi zovete tako, ono što je jednostavno rečeno mehanička reprodukcija, imitacija prirode ili drugih ljudi, ili jednostavno fantazija, ili pokušaj da se bude originalan. Stvarna umetnost je nešto sasvim drugo. U umetničkim radovima, naročito radovima prastarih umetnosti srećete mnoge stvari koje ne možete objasniti i koje sadrže ono nešto što ne osećate da postoji u modernim umetničkim radovima. Međutim pošto ne shvatate koja je razlika ubrzo to zaboravljate i nastavljate da sve uzimate kao jednu vrstu umetnosti. A ipak postoji ogromna razlika između vaše umetnosti i umetnosti o kojoj ja govorim. U vašoj umetnosti sve je subjektivno — umetnikovo opažanje ovog ili onog osećaja; oblici kojima pokušava da izrazi svoje osećaje kao i viđenje ovih oblika od strane drugih ljudi. U jednom istom fenomenu jedan umetnik može osetiti jednu stvar a drugi nešto sasvim drugo. Jedan te isti zalazak sunca može izazvati sreću u jednom umetniku, a tugu u drugom. Dva umetnika mogu pokušati da izraze jedno te isto viđenje sasvim različitim metodama, različitim oblicima; ili pak sasvim različita viđenja istim oblicima — u skladu sa načinom podučavanja koji su imali, ili sasvim suprotno tome. A gledaoci, slušaoci, ili čitaoci će videti, ne ono što umetnik želi da im prenese ili ono što je on osećao, već ono na šta ih oblici, kojima se umetnik izražava, podsećaju. Sve je subjektivno i slučajno, hoću da kažem, zasnovano na slučajnim asocijacijama — utisak umetnika i njegove 'KREACIJE' (naglasio je reč »kreacija«), viđenje gledalaca, slušalaca ili čitalaca.

U stvarnoj umetnosti ne postoji ništa slučajno. To je matematika. Sve u njoj se može izračunati, sve se može znati unapred. Umetnik ZNA i RAZUME šta želi da prenese i njegov rad ne može u jednom čoveku izazvati jedan utisak a u drugom drugi, pretpostavljajući, naravno da govorimo o ljudima istog nivoa. Uvek će, sa matematikom tačnošću, izazvati jedan te isti utisak.

U isto vreme isti umetnički rad će izazvati različite utiske na ljude različitih nivoa. Ljudi nižih nivoa ne mogu iz takvog

rada primiti ono što mogu ljudi višeg nivoa. To je stvarna, **OBJEKTIVNA** umetnost. Zamislite neki naučni rad — knjigu o astronomiji ili herniji. Nemoguće je da ih jedna osoba razume na jedan način a druga na drugi. Svako ko ima dovoljnu pripremu i ko je sposoban da pročita takvu knjigu će shvatiti šta je pisac hteo da kaže i to baš onako kako je pisac i rekao. Objektivni umetnički rad bi bio kao takva knjiga, osim što deluje i na emotivnu a ne samo na intelektualnu stranu čoveka.

Da li takvi objektivni umetnički radovi postoje i danas?
- upitao sam.

Naravno da postoje, odgovorio je g. Velika Sfinga u Egiptu je takvo umetničko delo, kao i neki istorijski znani arhitektonski radovi, određene statue bogova, i još mnogo drugih stvari. Postoje figure bogova, raznih mitoloških bića koji se mogu čitati kao knjige, samo ne umom, već emocijama, uz uslov da su dovoljno razvijene. Tokom naših putovanja po Centralnoj Aziji pronašli smo u pustinji pod nogama Hindu Kusha, čudnu figuru za koju smo prvo mislili da je neki prastari bog ili đavo. U početku je ona u nama jednostavno izazivala radoznalost. Međutim posle izvesnog vremena počeli smo da **OSEĆAMO** da je ova figura sadržavala mnogo toga, veliki, sveobuhvatan i neodvojiv kosmološki sistem. Polagano, korak po korak, počeli smo da odgonetamo taj sistem. Bilo je to u telu figure, u njenim nogama, u njenim rukama, u njenoj glavi, u njenim očima i njenim ušima; svuda. Na celoj statui nije bilo ničeg slučajnog, ni bez određenog značenja. Polagano smo počeli da shvatamo cilj ljudi koji su sagradili statuu. Počeli smo da osećamo njihove misli, njihova osećanja. Neki od nas su čak mislili da vide njihova lica, da čuju njihove glasove. Na kraju smo shvatili značenje onoga što su želeli da nam prenesu od pre mnogo hiljada godina, i ne samo značenje, već sva osećanja i emocije. To je zbilja bila umetnost.

Veoma me je zainteresovalo ono što je G. govorio o umetnosti. Njegov **PRINCIP** podele umetnosti na subjektivnu i objektivnu mi je mnogo govorio. Još uvek nisam sve razumeo što je mislio ovim rečima. Ja sam uvek osećao izvesne podele i gradacije u umetnosti koje nisam mogao definisati niti formulisati i

nikog još nisam čuo da je to izgovorio na taj način. To me nije sprečilo da budem siguran da te podele i gradacije postoje. Stoga su mi svi razgovori o umetnosti koji nisu sadržavali te podele i gradacije bili prazni i beskorisni, puko dokazivanje reči. U onome što je G. rekao, njegovom naglašavanju postojanja različitih nivoa koje propuštamo da vidimo i razumemo, osećao sam pristup onim istim gradacijama koje sam ja osećao ali nisam mogao da ih definišem.

Uopšte, mnogo stvari koje je G. rekao bile su mi iznenađujuće. Bilo je tu ideja koje su mi bile neprihvatljive, koje su mi se činile fantastične i bez osnova. Druge stvari, naprotiv, be-u u velikom skladu sa onim što sam i sam mislio i do čega sam već odavno došao. Ono što mi je najviše zainteresovalo bio je SPOJ svega što je govorio. Već tada sam osećao da njegove ideje nisu izdvojene jedna od druge, kao što su sve filozofske i naučne ideje, već sačinjavaju celinu, od kojih sam ja još uvek sagledavao *samo* neke delove.

Razmišljao sam o tome u noćnom vozu, na putu iz Moskve u Petersburg. Pitaо sam se, da li sam zaista pronašao ono za čini sam tragao. Da li je bilo moguće da je G. zapravo ZNAO ono što treba znati, da bi se nastavilo, nakon reči i ideja, ka delima, ka »činjenicama«? Još uvek nisam ni u šta bio siguran, niti sam išta mogao tačno formulisati. Međutim imao sam unutrašnje ubedenje da se nešto već promenilo i da će od sada sve ići drugačije.

DRUGO POGLAVLJE

U Petersburgu leto je prošlo uz uobičajen književni rad. Pripremao sam svoje knjige za nova izdanja, čitao odobrenja, i slično. Bilo je to užasno leto 1915. godine, sa atmosferom koja je vukla nadole, iz koje, uprkos svim naporima, nisam mogao da se oslobodim. Rat je sada bio prenet na teritoriju Rusije i dolazio nam je sve bliže. Sve je postalo nestabilno. Skrivena samoubilačka aktivnost koja je toliko toga određivala ruskom životu, postajala je sve vidljivija. »Iskušavanje snage« bilo je u napretku. Štampari su često štrajkovali. Moj rad je trpeo. Već sam počeo da razmišljam o tome kako će se katastrofa spustiti na nas pre nego što uspem da uradim ono što sam naumio. Misli su mi se često vraćale na razgovore u Moskvi. Nekoliko puta sećam se, kada su stvari bivale naročito teške, govorio sam sebi, »Odustaću od svega i otići G. u Moskvu.« Ova misao bi uvek učinila da se osećam bolje.

Vreme je prolazilo. Jednog dana, bila je već jesen, dobio sam telefonski poziv od G. Došao je u Petersburg na nekoliko dana. Odmah sam otišao da ga vidim i, između razgovora sa drugim ljudima koji su došli da ga vide po pitanju raznih stvari, govorio mi je baš kao i u Moskvi.

Sutradan kada je polazio, rekao mi je da će uskoro opet doći. Prilikom te druge posete, kada sam mu rekao da posećujem određene grupe u Petersburgu u kojima se razgovara o raznim predmetima, od rata do psihologije, rekao je da upoznavanje sa sličnim grupama može biti korisno pošto on ima nameru da počne sa istom vrstom rada u Petersburgu kakav već sprovodi u Moskvi.

Vratio se u Moskvu i obećao da će doći za dve nedelje. Govorio sam nekim svojim prijateljima o njemu, i počeli smo da iščekujemo njegov dolazak.

Ponovo se vratio nakratko. Uspeo sam ipak da mu predstavim neke ljude. Rekao je da zbog svojih planova i namera želi da organizuje svoj rad na širim osnovama, da drži javna predavanja, organizme seriju eksperimenata i predstavljanja i da pridobije za svoj rad ljude sa širim i raznolikim pripremama. Sve ovo podsetilo me je na deo koji sam čuo u Moskvi. Međutim nisam sasvim jasno razumeo o kakvim je »eksperimentima« i »predstavljanjima« govorio; tek kasnije mi je postalo jasno.

Sećam se jednog razgovora sa G kao i obično u malom cafeu na trgu Nevsky. G. mi je malo detaljnije govorio o organizaciji grupa za njegov rad i o njihovoj ulozi u tom radu. Jedanput ili dvaput je upotrebio reč »ezoterično«, koju nisam od njega ranije čuo, i interesovalo me je njegovo objašnjenje. Međutim kada sam pokušao da ga zaustavim i pitam šta misli pod rečju »ezoterično«, izbegao je odgovor.

To nije važno; pa zovite to kako hoćete, rekao je. Nije u tome stvar; stvar je u tome da 'grupa' počinje od svega. Jedan čovek ne može učiniti ništa, ne može postići ništa. Grupa sa pravim vođom može više učiniti. Grupa ljudi može učiniti ono što sam čovek ne može nikada.

Vi ne shvatate sopstvenu situaciju. Vi ste u zatvoru. Sve što treba da želite, ako ste mudri, je da pobegnute. Ali kako pobeći? Potrebno je probiti tunel ispod zida. Sam čovek ne može učiniti ništa. Ali pretpostavimo da postoji deset ili dvadeset ljudi, ako rade na smenu, ako jedan pokriva drugog, tada mogu prokopati tunel i pobeći.

Dalje, niko ne može pobeći iz zatvora bez pomoći onih koji SU RANIJE POBEGLI. Samo im oni mogu reći na koji način treba bežati, slati im alatke, pile, ili šta im je već potrebno. Zatvorenik kada je SAM nemože stupiti u kontakt sa tim ljudima niti ih može uopšte pronaći. Potrebna je organizacija. Ništa se ne može postići bez organizacije.

G. se kasnije često vraćao na primer »zatvora« i »bega iz zatvora« u svojim razgovorima. Ponekad bi započinjao razgovor time i tada bi njegova omiljena izjava bila da ako bi čovek ika-

da imao šansu bega iz zatvora tada pre svega mora SHVATITI DA JE U ZATVORU. Dok god to ne shvata, dok god misli da je slobodan, on nema nikakve šanse. Niko mu ne može pomoći niti ga osloboditi na silu, protiv njegove volje i njegovih želja. Ako je oslobođenje moguće onda će to biti rezultat velikog rada i ogromnih napora i pre svega, svesnih napora ka određenom cilju.

Postepeno sam G. predstavljao sve veći broj ljudi. Svaki put kada bi dolazio u Petersburg, ja bih organizovao razgovore i predavanja u kojima je on učestvovao, bilo u privatnim kućama ili sa nekim već postojećim grupama. Obično bi dolazilo trideset ili četrdeset ljudi. Nakon januara 1916. godine, G. je počeo da posećuje Petersburg svakih petnaest dana, ponekad sa nekim od njegovih učenika iz Moskve.

Nisam razumevao baš sve u vezi načina na koji su ovi sastanci bili organizovani. Činilo mi se da je G. često mnogo toga činio nepotrebno teškim. Na primer, retko mi je dozvoljavao da unapred zakažem sastanak. Prethodni sastanak bi se obično završavao na taj način što bi G. objavio da se sutradan vraća u Moskvu. Sledećeg jutra bi rekao kako je odlučio da ostane do uveče. Ceo dan bi provodio u cafeima sa ljudima koji su želeli da ga vide. Tek uveče, sat ili sat i po pre uobičajenog početka naših sastanaka, on bi mi rekao:

Zašto ne bismo imali sastanak večeras? Telefoniraj onima koji žele da dođu i reci im da ćemo biti na tom i tom mestu.

Obično sam jurnuo do telefona, međutim u sedam ili pola osam uveče svi bi već imali neku obavezu i mogao sam sakupiti samo nekoliko ljudi. Neki koji su živeli izvan Peterburga, u Tsarkoye, i slično, nikada nisu uspevali da dođu na naše sastanke.

Mnogo toga sam kasnije razumeo na drugi način. Osnovni motivi G. su mi bili jasniji. On ni u kom slučaju nije želeo da OLAKŠA ljudima koji su hteli da se upoznaju sa njegovim idejama. Naprotiv, smatrao je da samo prevazilaženjem poteškoća, koliko god bile nevažne i slučajne, ljudi mogu ceniti njegove ideje.

Ljudi ne cene ništa do čega dolaze lako, rekao je. A ako čovek već nešto oseća, verujte mi, čekaće ceo dan kraj telefona u slučaju da bude pozvan. Ili će sam pozvati, tražiti i pitati. Svi oni koji očekuju da će biti traženi, da će im biti najavljeno unapred, tako da mogu da organizuju svoje poslove, treba ih pustiti i dalje da očekuju. Za one koji nisu u Petersburgu naravno da je teško. Tu ipak ne možemo pomoći. Kasnije ćemo imati redovne sastanke, određenih datuma. Sada to nije moguće. Ljudi se moraju prikazati, koliko cene ono što su čuli.

Sve ovo i još mnogo toga je u to vreme bilo pod znakom pitanja.

Što se tiče predavanja i svega što je G. govorio u to vreme, na sastancima i izvan njih, sve me je više i više interesovalo.

Jednom prilikom, na jednom od ovih sastanaka, neko je pomenuo mogućnost reinkarnacije i da li se može verovati u mogućnost komunikacije sa mrtvima.

Mnoge stvari su moguće, rekao je G. Međutim potrebno je razumeti da je čovekovo postojanje u životu i posle smrti, ako postoji posle smrti, veoma različitog kvaliteta. 'Čovek-mašina', kod koga sve zavisi od spoljašnjih uticaja, kod koga se sve dešava, koji je u jednom trenutku jedno a u drugom nešto drugo, a u sledećem treće, nema nikakvu budućnost; on je sahranjen i to je to. PRAH SE VRAĆA PRAHU. To se može primeniti na njega. Da bismo mogli da govorimo o bilo kakvom budućem životu, neke stvari se moraju svakako kristalizovati, određeni spoj čovekovih unutrašnjih kvaliteta, određena nezavisnost spoljašnjih uticaja. Ako postoji bilo šta u čovekovo sposobnosti da se odupre spoljašnjim uticajima, onda to isto može da se odupre smrti fizičkog tela. Razmislite sami šta to može da podnese fizičku smrt u čoveku koji pada u nesvest ili sve zaboravlja u trenutku kada poseče prst? Ako postoji bilo šta u čoveku, to može opstati; ako ne postoji ništa, tada nema šta da opstane. Ali ako čak i nešto opstane, budućnost bi mu mogla biti raznolika. U određenim slučajevima potpunije kristalizacije, ono što ljudi zovu 'reinkarnacijom' bi moglo postojati posle smrti, a u drugim slučajevima, ono što ljudi nazivaju 'postojanje na drugoj strani'. U oba slučaja je to nastavak života u

'astralnom telu', ili uz pomoć 'astralnog tela'. Vi znate šta znači izraz 'astralno telo'. Međutim sistemi sa kojima ste upoznati i koji upotrebljavaju ovaj izraz, kažu, da SVI LJUDI imaju 'astralno telo'. To je sasvim pogrešno. Ono što bi se zvalo 'astralno telo' postiže se spojem, što znači, veoma teškim unurašnjim radom i borbom. Čovek se ne rađa sa tim. Samo nekoliko ljudi dobijaju 'astralno telo'. Kada se uobličí, ono može da nastavi dalji život posle smrti fizičkog tela i može se ponovo roditi u drugom telu. To je 'reinkarnacija'. Ako se ne rodi ponovo, tada, vremenom, takođe umire; nije besmrtno ali može živeti dugo posle smrti fizičkog tela.

Spoj, unutrašnje jedinstvo, postiže se putem 'trenja', borbom između 'da' i 'ne' u čoveku. Ako čovek živi bez unutrašnje borbe, ako se u njemu sve dešava bez suprotstavljanja, ako ide gde god je zacrtao ili kako vetar duva, ostaće onakav kakav je. Ali ako se u njemu začne borba, naročito ako u toj borbi postoji određeni pravac, tada se, postepeno, u njemu oblikuju stalne pretnje, on počinje sa 'kristalizacijom'. Kristalizacija je moguća na pravim osnovama ali isto tako i na pogrešnim. Trenje, borba između 'da' i 'ne', može lako nastati na pogrešnim osnovama. Na primer, fanatično verovanje u ovu ili onu ideju, ili strah od greha, može izazvati veoma jaku borbu između 'da' i 'ne', i čovek se može kristalizovati na pogrešnim osnovama. To bi bila pogrešna, nepotpuna kristalizacija. Takav čovek neće posedovati mogućnost daljeg razvoja. Da bi mogućnost daljeg razvoja bila moguća on mora biti ponovo raščlanjen, a to se postiže kroz teške patnje.

Kristalizacija je moguća na bilo kakvoj osnovi. Uzmite primer hajduka, stvarno dobrog, istinskog hajduka. Poznao sam takve na Kavkazu. On bi stajao sa puškom iza nekog kamena pored puta po osam sati, ne pomerivši se. Možete li vi to? Naravno, u njemu se sve vreme vodi borba. On je žedan, toplo mu je, muve ga napadaju; ali on stoji mirno. Drugi primer bi bio monah; on se plaši đavola; celu bogovetnu noć on udara glavom o pod i moli. Postignuta je ta vrsta kristalizacije. Na ovaj način ljudi mogu sakupiti ogromnu unutrašnju energiju u sebi; oni mogu podneti mučenja; oni mogu postići ono što žele. To znači da u njima postoji nešto čvrsto, nešto postojano. Takvi ljudi mogu

postati besmrtni. Ali kakvo je dobro u tome? Čovek te vrste postaje 'besmrtna stvar', mada je ponekad u njemu zadržana određena količina svesti. Ali moramo zapamtiti da se čak i ovo događa veoma retko.

Sećam se da su me razgovori koji su sledili dalje, te večeri, pogodili time što je mnogo ljudi čulo nešto sasvim drugo od onoga što je G. govorio; oni su obratili pažnju na drugorazredne i nevažne primedbe G. i samo njih zapamtili. Samo ih je nekoliko postavljalo pitanje o bitnim stvarima o kojima je govorio. Jedno od tih pitanja mi je ostalo u sećanju.

Na koji način se može izazvati borba između 'da' i 'ne' u samom sebi? upitao je neko. Potrebna je žrtva, rekao je G.

Ako se ništa ne žrtvuje ništa se ne dobija. Potrebno je žrtvovati nešto dragoceno, sada, žrtvovati za dugo i žrtvovati mnogo. **ALI IPAK NE ZAUVEK.** To morate shvatiti jer tu često postoji nerazumevanje. Kada je kristalizacija postignuta, odricanje, lišavanje i žrtvovanje nisu više potrebni. Tada čovek može imati sve što želi. Za njega više ne postoje nikakvi zakoni, on je zakon sam sebi.

Od onih koji su dolazili na naša predavanja formirala se mala grupa ljudi koja nije propuštala mogućnost da sluša G. i koja se sastajala i u njegovoj odsutnosti. Bio je to početak prve grupe u Petersburgu.

U to vreme provodio sam dosta vremena sa G. i počeo bolje da ga razumem. Čoveka je pogađala njegova ogromna unutrašnja jednostavnost i prirodnost, koja je činila da zaboravimo da je on za nas bio predstavnik sveta čudesnog i nepoznatog. Dalje, veoma jasno se osećalo u njemu kompletno odsustvo izveštačenosti ili želje da ostavi utisak. Uz ovo osećao se nedostatak ličnog interesa u bilo čemu što je radio, nezainteresovanost za udobnost i lagodnost i ogroman potencijal za rad kakav god bio taj rad. Ponekad je voleo da bude u veselom društvu; voleo je da organizuje velike večere, kupujući velike količine vina i hrane a da je sam veoma malo jeo i pio. Mnogo ljudi je steklo utisak da je gurman, čovek koji voli dobar život uopšte, i činilo nam se da je često **ŽELEO** da stvori takav utisak, iako smo svi već videli da je to bila »gluma«.

Naš osećaj ove »glume« u G. bio je veoma jak. Međusobno smo često govorili kako ga ne poznajemo i kako nikad i nećemo. Toliko »glume« kod svakog drugog čoveka proizvelo bi utisak lažnog. U njemu je »gluma« proizvela utisak snage, mada, kako sam već ranije pomenuo, ne uvek; ponekad je toga bilo previše.

Naročito me je privlačio njegov smisao za humor i odsustvo svakog pretvaranja »svetosti« ili bilo kakvog naglašavanja da poseduje »čudesne« moći, mada smo kasnije postali sasvim ubeđeni u to da je posedovao znanje i sposobnost da stvori neobične fenomene psihološkog karaktera. A uvek se smejaio onima koji su od njega očekivali čuda.

Bio je izuzetno svestran čovek; znao je sve i mogao je učiniti sve. Jedanput mi je rekao daje sa jednog od svojih putovanja po Istoku doneo dosta tepiha među kojima je bio priličan broj duplikata a ostali nisu imali neku naročitu umetničku vrednost. U vreme svojih poseta Petersburgu otkrio je da su cene tepiha mnogo više nego u Moskvi, te je svaki put kada bi dolazio donosio bale tepiha i prodavao ih.

Prema drugoj verziji, tepihe je kupio u Moskvi kod »Tol-kutchke« i donosio ih u Petersburg da ih prodaje.

Nisam baš sasvim razumeo zbog čega je to radio ali sam osećao da je povezano sa »glumom«.

Sama prodaja tih tepiha je bila interesantna. G. je dao oglas u novine i raznovrsni ljudi su se pojavljivali da kupuju. U takvim prilikama oni su smatrali da je on obični prodavač tepiha sa Kavkaza. Često sam satima sedeo i posmatrao ga kako razgovara sa ljudima koji su dolazili. Primetio sam da često igra na njihovu slabost.

Jednog dana je bio ili u žurbi ili se umorio od glumca-prodavca tepiha ponudio je jednoj očigledno bogatoj dami, ali pohlepnoj, koja je izdvojila tuce finih tepiha, očajnički se cenjkajući, sve tepihe u sobi po ceni nižoj za jednu četvrtinu. Prvo je bila iznenađena ali je ubrzo počela opet da se cenjka. G. se nasmešio i rekao da će razmisliti i odgovoriti joj sutradan. Međutim sledećeg dana više nije bio u Petersburgu i žena nije dobila ništa.

Stvari slične ovoj su se događale u skoro svim ostalim prilikama. Sa ovim tepisima opet je davao utisak čoveka koji je prerušen, neka vrsta Haroun-al-Raschida, ili čoveka iz bajke sa nevidljivom kapom.

Jednom prilikom, kada nisam bio prisutan, došao mu je »okultista« šarlatanskog tipa, koji je imao određenu ulogu u spiritualističkim krugovima Petersburga i koji je kasnije postao »profesor« pod boljševicima. Počeo je rekavši da je mnogo toga čuo o G. i o njegovom znanju i zbog toga želeo da se upozna sa njim.

G. je, kako mi je kasnije rekao, igrao ulogu istinskog prodavca tepiha. Svojim najjačim kavkaskim akcentom i na lošem ruskom jeziku počeo je da ubeđuje »okultistu« kako je pogrešio i da on samo prodaje tepihe; istovremeno odmotavajući jedan nudeći ga zdušno.

»Okultista« je otišao u potpunosti ubeden da su ga prijatelji prevarili.

Bilo je očigledno da podlac ne poseduje ni trunčicu ičega, dodao je G., inače bih mu povećao cenu za par tepiha.

Persijanci su dolazili k njemu da vrše popravke na tepisima. Jednog dana sam primetio kako G. veoma pažljivo prati kako persijanac radi.

Hoću da shvatim kako on to radi jer još uvek ne razumem, rekao je G. Vidiš li onu kuku koju ima? Sve je u njoj. Hteo sam da mu je otkupim ali neće da proda.

Sledećeg dana sam došao ranije nego obično. G. je sedeo na tepihu i popravljao tepih na isti način na koji je to radio persijanac. Vunica različitih boja je bila razbacana oko njega, a u njegovim rukama bila je ista kuka kakvu sam video kod persijanca. Napravio ju je sam odsekavši sa oštrice jeftinog peroreza običnom pilom i tokom jutra savladao celokupnu misteriju popravke tepiha.

Mnogo toga mi je rekao o tepisima koji su, kako je često govorio, predstavljali jedan od najstarijih oblika umetnosti. Govorio je o starim običajima vezanim za tkanje tepiha u određenim delovima Azije; o celom selu koje zajedno radi na jednom tepihu; o zimskim večerama kada se svi stanovnici sela, stari i mlađi, sakupe u jednoj velikoj zgradi i podeljeni u grupe, sede ili

stoje na podu prema redu znanom od ranije i prema određenoj tradiciji. Svaka grupa tada počinje svoj rad. Neki čiste vunu. Drugi tuku vunu štapovima. Treća grupa češlja vunu. Četvrta prede. Peta grupa boji. Šesta ili možda dvadeset šesta, tka taj tepih. Muškarci, žene i deca, stari muškarci i žene, svi imaju svoj tradicionalni deo posla. Ceo posao se odvija uz muziku i pesmu. Žene koje predu, plešu specijalan ples sa vretenom u ruci, i pokreti svih ljudi koji tu rade različite poslove su kao jedan pokret u istom ritmu. Štaviše svaki kraj ima svoj specijalan ton, sopstvene pesme i plesove, od pamtiveka vezane za pravljenje tepiha.

Kada je to govorio prošlo mi je kroz glavu da možda šare i boje na tepisima imaju veze sa muzikom, da su njen odraz oblikom i bojom; da su možda tepisi svedočanstva te muzike, NOTE prema kojima bi se mogli reprodukovati tonovi. Ništa mi se nije činilo čudno u toj ideji jer sam veoma često »video« muziku u obliku složenog dizajna. Iz nekoliko slučajnih razgovora sa G. dobio sam neku ideju o njegovom ranijem životu.

Njegovo detinjstvo je prošlo na granici Male Azije, u čudnim, veoma dalekim, skoro biblijskim uslovima života. Stada bezbrojnih ovaca. Lutanja sa mesta na mesto. Stupanje u dodir sa raznoraznim čudnim ljudima. Njegovu maštu je naročito zaoкупio Yezidis, »Obožavaoci Đavola«, koji su od najranije mladosti, privlačili njegovu pažnju svojim nerazumljivim običajima i čudnom zavisnošću od nepoznatih zakona. Između ostalog mi je rekao da je kada je bio dete često posmatrao kako Yezidi dečaci nisu bili sposobni da iskoraknu iz kruga koji je bio nacrtan oko njih na zemlji. Godine mladosti su mu prošle u atmosferi bajki, legendi i tradicije. »Čudesno« oko njega bila je činjenica. Predskazanja budućnosti koja je čuo, i u koja se oko njega u potpunosti verovalo, ispunila su se i tako ga naterala da veruje još u mnoge druge stvari.

Sve to zajedno stvorilo je kod njega još u ranom dobu naklonost ka misterioznom, nerazumljivom i magičnom. Rekao mi je da je još kao veoma mlad bio na nekoliko dugih putovanja po Istoku. Nikada nisam bio sasvim siguran šta je bilo istinito u tim pričama. Ali, kako je rekao, tokom tih putovanja naišao je na mnoge fenomene koji su mu govorili o postojanju određenih

znanja, određenih moći i mogućnosti koje su prevazilazile čovečije mogućnosti, na ljude koji poseduju moć predskazanja i druge čudesne moći. Rekao je da su postepeno, njegova odsustvovanja od kuće i ta putovanja, počeli da slede jedan određeni cilj. On je otišao u potragu za znanjem i ljudima koji poseduju ta znanja. I, kako je rekao, posle velikih teškoća, pronašao je izvore tog znanja, u društvu sa još nekolicinom ljudi koji su, kao i on, bili u potrazi za čudesnim.

U svim ovim pričama o njemu, bilo je dosta suprotnosti i stvari u koje se jedva moglo poverovati. Međutim ja sam već shvatio da se njemu ne mogu postavljati uobičajeni zahtevi, niti se na njega mogu primeniti uobičajeni standardi. Kad je on bio u pitanju, nikad nisi bio siguran. On danas može reći jednu stvar a sutra nešto sasvim drugo, a ipak ga nekako nisi mogao optužiti za protivurečnost; morao si razumeti i sve povezati.

Veoma malo i površno je govorio o školama u kojima je pronašao znanja koja je nesumnjivo posedovao. Pominjao je tibetanske manastire, Chitral, Mount Athos; Sufi škole u Persiji, u Bokhari i istočnom Turkestanu; pominjao je dervise različitih redova, ali sve to prilično neodređeno.

Za vreme jednog od razgovora sa G. u našoj grupi, koji su postali stalni, upitao sam: Ako su prastara znanja sačuvana i uopšteno govoreći ako postoje znanja koja su daleko od naše nauke i filozofije ili je čak prevazilaze, zašto su tako brižljivo skrivena, zašto nisu opšta? Zašto ljudi koji poseduju ta znanja ne žele da ih daju da kruže, zarad lakše i uspešnije borbe protiv prevara, zla i neznanja?

Mislim da se ovo pitanje pojavi u svačijoj glavi pri prvom susretu sa ezoteričnim idejama.

Postoje dva odgovora na to, rekao je G. Pre svega to znanje nije skriveno; drugo, zbog svoje prirode ono ne može postati opšte vlasništvo. Prvo ćemo razmotriti ovo drugo. Kasnije ću vam dokazati da je ZNANJE (naglasio je reč) mnogo bliže onima koji su sposobni da ga upiju nego što se pretpostavlja; i sva je nevolja u tome što ljudi ili ne žele ili ne mogu da ga prihvate.

Međutim pre svega treba razumeti jednu drugu stvar, a to je, da znanje ne može pripadati svima, čak ne ni mnogima. Takav je zakon. Vi to ne možete razumeti jer nemate ta znanja, i da je kao i sve drugo na ovom svetu, ono **MATERIJALNO**. Materijalno je, a to znači da ima sve karakteristike materijalnog. Jedna od prvih karakteristika tog materijalnog je da je materija uvek ograničena, hoću da kažem, da je količina materije na datom mestu i pod datim okolnostima, ograničena. Čak i pesak u pustinji i voda u moru imaju određenu i nepromenljivu količinu. To znači, ako je znanje materijalno, da postoji određena količina tog znanja na datom mestu i u dato vreme. Može se reći, da tokom određenog vremenskog perioda, recimo jednog veka, čovečanstvo ima određenu količinu znanja na raspolaganju. Mi znamo, čak i uobičajenim posmatranjem života da, **MATERIJA ZNANJA POSEDUJE** sasvim drugačije kvalitete, u zavisnosti da li se uzima u malim ili velikim količinama. Uzeto u velikim količinama, na datom mestu, od strane jednog čoveka ili male grupe ljudi, daje izvanredne rezultate; uzeto u malim količinama (znači od svakog pojedinca iz velike grupe ljudi), ne daje nikakve rezultate; može čak dati i negativne rezultate, suprotne onima koji se očekuju. Stoga ako se određena količina znanja rasporedi na milione ljudi, svaki pojedinac će dobiti veoma malo, a ta mala količina znanja neće ništa izmeniti u njegovom životu niti će doprineti njegovom razumevanju stvari. I koliko god bio veliki broj ljudi koji primaju tu malu količinu znanja, ništa neće promeniti u njihovim životima, osim, možda, učiniti ih još težim.

Međutim, ako se velika količina znanja sakupi u manjem broju ljudi tada to znanje može dati ogromne rezultate. Gledano sa te strane, mnogo je korisnije da se znanje čuva između manjeg broja ljudi, da ne ispari među masama.

Ako uzmemo određenu količinu zlata i odlučimo da pozlatimo određen broj predmeta, moramo znati ili izračunati koliki je tačan broj predmeta koji se mogu pozlatiti sa tom količinom zlata. Ako bismo pokušali da pozlatimo veći broj predmeta, oni će biti nejednako prekriveni zlatom, samo delimično, i mnogo gore će izgledati nego da su ostali nepozlaćeni; zapravo, zlato nam propada.

Raspodela znanja se zasniva na potpuno istom principu. Ako bi znanje bilo dato svima niko ne bi nigde stigao. Ali ako se sačuva između nekolicine, svako će dobiti, ne samo dovoljno da čuva, već da povećava ono što dobije.

Na prvi pogled ova teorija izgleda vrlo nepravedna, jer je pozicija onih kojima je, da tako kažem, uskraćeno znanje, da bi drugi dobili veći deo, veoma tužna i nezaslužena teža nego što bi trebalo da bude. Međutim to uopšte nije tako; u raspodeli znanja nema ni najmanje nepravde.

Činjenica je da ogroman broj ljudi uopšte ne želi bilo kakvo znanje; odbijaju svoj deo, čak ne uzimaju ni onaj deo koji im je namenjen u opštoj raspodeli, a potreban je za život. Ovo je prilično očigledno u vreme masovnih ludila kao što su ratovi, revolucije i slično, kada ljudi, čini se, gube i najmanju količinu zdravog razuma koju su imali, pretvaraju se u automate, dajući sebe celokupnoj destruktiji, drugim rečima, čak gube instinkt samo-očuvanja. Zbog ovoga, ogromne količine znanja ostaju, da tako kažem, nezatražene i mogu se razdeliti između onih koji shvataju njegovu vrednosti.

U tome nema ničeg nepravednog, jer oni koji dobijaju znanje ne uzimaju ništa što pripada drugima, ne uskraćuju druge ni na koji način; oni samo uzimaju ono što su drugi odbacili kao nekorisno i ono što bi u svakom slučaju bilo izgubljeno da ga oni nisu uzeli.

Sakupljanje znanja od strane jednih zavisi od odbacivanja znanja od strane drugih.

Postoje periodi u životu čovečanstva, koji se obično poklapaju sa počecima pada kultura i civilizacija, kada mase nepovratno gube razum i počinju da uništavaju sve što je vekovima i milenijumima bilo stvoreno u kulturi. Takvi periodi masovnog ludila, često bivaju u vreme geoloških kataklizmi, klimatskih promena i sličnih fenomena planetarnog karaktera, oslobađaju veliku količinu materije znanja. To, zauzvrat, zahteva rad na prikupljanju te materije znanja koja bi inače bila izgubljena. Stoga rad na sakupljanju rasturene materije znanja često pada u isto vreme sa počecima razaranja i padom kultura i civilizacija.

Ova strana tog pitanja je jasna. Gomila, niti hoće niti traži znanje, a vođe gomile, zbog sopstvene koristi, pokušavaju da

pojačaju strah mase i otpor prema novom i nepoznatom. Ropstvo u kome čovečanstvo živi zasniva se na tom strahu. Teško je čak i zamisliti sav užas tog ropstva. Mi ne razumemo ŠTA ljudi gube. Da bi se razumeo uzrok ropstva dovoljno je videti kako ljudi žive, na čemu se zasniva cilj njihovog postojanja, predmet njihovih želja, strasti i nakane, o čemu razmišljaju, o čemu govore, čemu služe i čemu se dive. Uzmi u obzir na šta kulturno čovečanstvo našeg doba troši novac; čak da izuzmemo rat, šta diktira najvišu cenu; gde su najveće gomile ljudi. Ako za trenutak razmislimo o ovim pitanjima postaje jasno da čovečanstvo, kakvo je sada, sa interesima prema kojima živi, ne može očekivati ništa drugo od onoga što ima. Ali kao što već rekoh to ne može biti drugačije. Zamisli da se godišnje dodeljuje za celo čovečanstvo četvrt kilograma znanja. Ako bi se to znanje raspodelilo svima, svako ponaosob bi dobio tako malo da bi ostao ista budala kakva je i bio. Međutim zahvalni smo činjenici da samo nekolicina želi to znanje, oni koji ga uzimaju mogu, da kažemo, dobiti zrno svaki, i postižu mogućnost da postanu inteligentniji. Ne mogu svi postati inteligentni čak i ako to žele. Ako bi i postali inteligentni to ne bi popravilo stvari. Postoji opšta ravnoteža koja se ne može poremetiti.

To je jedna strana. Druga, kao što sam već rekao, sadrži činjenicu da niko ne može sakriti ništa; nema tu nikakve tajnovitosti. Ali postizanje i prenošenje istinskog znanja zahteva veliki rad i ogroman napor na obe strane, od onoga koji prima i od onoga koji daje. Oni koji poseduju ta znanja čine sve što je u njihovoj moći da prenesu i komuniciraju to znanje što većem broju ljudi, da pripreme stav ljudi ka njemu i osposobe ih da se pripreme za primanje istine. Znanje se međutim ne može nikome davati na silu, kao što sam već rekao, ako bi se bez predrasuda izvršio pregled života jednog čoveka, šta ispunjava jedan njegov dan, stvari koje ga interesuju, odmah će se pokazati da li se ljudi koji poseduju znanje mogu optužiti za njihovo skrivanje, da li ne žele da ih daju ljudima ili možda ne žele da podučavaju ljude onome što sami znaju.

Onaj ko želi znanje mora sam učiniti početne napore da pronađe izvore znanja i da im priđe, koristeći pomoć i putokaze koji su svima dati, ali koje ljudi, po pravilu, ne žele da vide ili

prepoznaju. Znanje ne dolazi ljudima bez njihovog sopstvenog napora. Oni to dobro razumeju kada su u pitanju uobičajena znanja, ali kada je u pitanju VELIKO ZNANJE, kada priznaju mogućnost njegovog postojanja, oni misle da mogu očekivati nešto drugo. Svako zna, da ako čovek, na primer, želi da nauči kineski to podrazumeva nekoliko godina intenzivnog rada; svi- ma je poznato da je potrebno pet godina da se shvate principi medicine, i možda duplo duže da bi se proučavalo slikarstvo i muzika. A ipak postoje teorije koje potvrđuju da znanje može doći ljudima bez napora sa njihove strane da ga mogu postići ČAK U SNU. Samo postojanje tih teorija stvara dodatno objašnjenje zašto znanje ne može doći ljudima. U isto vreme veoma je važno razumeti da POJEDINAČNI naponi čoveka da postigne bilo šta u tom pravcu takođe ne mogu dati rezultate. Čovek može doći do znanja samo uz pomoć onih koji ga poseduju. To se mora razjasniti u samom početku. ČOVEK MORA UČITI OD ONOGA KO ZNA.

Na jednom od sledećih sastanaka grupe G. je nastavio da odgovara na ranije postavljeno pitanje, da razvija svoje ideje o reinkarnaciji i budućem životu.

Razgovor je počeo pitanjem jednog od prisutnih:

»Da li se može reći da je čovek besmrtnan?«

»Besmrtnost je jedan od kvaliteta koji pripisujemo ljudima, iako nemamo dovoljno razumevanja za njeno značenje,« rekao je G. »Drugi kvaliteti te vrste su 'individualnost', u smislu unutrašnjeg jedinstva, 'stalno i nepromenljivo ja', 'svesnost' i 'volja'. Svi ovi kvaliteti MOGU pripadati čoveku« (naglasio je reč *mogu*), ali to sigurno ne znači da mu oni PRIPADAJU ili da pripadaju svakome ili svima.

Da bi se razumelo ŠTA je čovek u ovom vremenu, to znači na sadašnjem nivou razvoja, potrebno je zamisliti do određene granice šta bi on mogao biti, zapravo šta on može postići. Samo razumevanjem pravilnih delova razvoja možda će ljudi prestati sebi da pripisuju ono što u ovom trenutku ne poseduju i što, možda, mogu postići, samo uz veliki napor i mnogo rada.

Prema starim učenjima, čiji tragovi se mogu pronaći u mnogim sistemima, starim i novim, čovek koji je postigao pot-

puni mogući razvoj, čovek u pravom smislu te reči, SADRŽI ČETIRI TELA. Ova 4 tela su sastavljena od supstanci koje postupno postaju sve finije i finije, zajednički prodiru jedna u drugu i oblikuju 4 nezavisna organizma, koji stoje u sasvim određenom odnosu jedan prema drugom, a u isto vreme sposobni za nezavisne akcije.

Razlog za mogućnost postojanja 4 tela je da ljudski organizam, fizičko telo, ima tako složenu organizaciju da, pod određenim uslovima, unutar njega može da se razvija novi nezavistan organizam, koji je mnogo zgodniji i osetljiviji instrument za rad svesti nego što je fizičko telo. Svesnost koja se manifestuje u ovom novom telu ima sposobnost vladanja njime, i ima potpunu moć i potpunu kontrolu nad fizičkim telom. U drugom telu, uz određene uslove, može rasti treće telo, imajući sopstvene karakteristike. Svest izražena u ovom trećem telu ima punu moć i kontrolu nad prva dva; poseduje moć sticanja znanja koja nisu dostupna ni prvom niti drugom telu. Pod određenim uslovima, u trećem telu može rasti četvrto telo, koje se od trećeg razlikuje koliko treće od drugog i drugo od prvog. Svest izražena u četvrtom ima potpunu moć i kontrolu nad prva tri.

U različitim učenjima su ova četiri tela drugačije definisana.

G. je nacrtao prikaz dat na sl. 1, i rekao:

Prvo je fizičko telo, u hrišćanskoj terminologiji 'puteno' telo; drugo, u hrišćanskoj terminologiji je 'prirodno' telo; treće je 'duhovno' telo; i četvrto, u terminologiji EZOTERIČNOG HRIŠĆANSTVA je 'božansko telo'. U teozofskoj terminologiji prvo je 'fizičko' telo, drugo je 'astralno', treće je 'mentalno' a četvrto je 'uzročno'.*

U terminologiji nekih istočnjačkih učenja prvo telo je 'nosiljka' (telo), drugo telo je 'konj' (osećanja, želje), treće je 'vozač' (um), i četvrto je 'učitelj' (ja, svest, volja).

* To je telo koje nosi UZROKE sopstvenih akcija unutar sebe, nezavisno je od spoljašnjih uzroka i telo je VOLJE.

prvo telo	drugo telo	treće telo	četvrto telo
Puteno telo	Prirodno telo	Spiritualno telo	Božansko telo
Vozilo	Konj	Vozač	Gospodar
(telo)	(osećanja, želje)	(um)	(ja, svest, volja)
Fizičko telo	Astralno telo	Mentalno telo	Uzročno telo

Sl. 1

Ovakva poređenja i paralele mogu se pronaći u većini sistema i učenja koje prepoznaju nešto više u čoveku od fizičkog tela. Međutim skoro sva ova učenja su, ponavljajući manje više poznate oblike, definicije i podele starih učenja, zaboravile ili ispustile najvažnije; da se čovek ne rađa sa tim tananijim telima, i da se ona stiču u njemu pod povoljnim spoljašnjim i unutrašnjim uslovima.

'Astralno telo' nije neodvojiv deo čoveka. To je veliki luksuz koji samo nekolicina može sebi dozvoliti. Čovek može sasvim dobro živeti bez 'astralnog tela'. Njegovo fizičko telo ima sve potrebne funkcije za življenje. Čovek bez 'astralnog tela' čak može odavati utisak veoma intelektualnog ili čak i DUHOVNOG ČOVEKA, toliko da prevari druge, ali i samog sebe.

Ovo se, naravno, još više može primeniti na 'mentalno' telo i na četvrto telo. Običan čovek ne poseduje ova tela niti odgovarajuće funkcije. Međutim često se dešava da on misli da ih poseduje pa čak i druge natera da isto misle. Razlozi za ovo postoje u činjenici da fizičko telo radi pomoću istih supstanci od kojih su sastavljena viša tela, samo što ove supstance nisu kristalizovane u njemu, ne pripadaju mu; i drugo, ono ima sve analogne funkcije viših tela, iako se one u mnogome razlikuju. Osnovna razlika između funkcija čoveka koji ima samo fizičko telo i funkcija ČETIRI TELA, je u prvom slučaju, da funkcije FIZIČKOG TELA vladaju svim drugim funkcijama, drugim rečima, telo vlada svime, a njime vladaju spoljašnji uticaji. U drugom slučaju komande ili kontrole izvire iz višeg tela.

Funkcije fizičkog tela mogu biti predstavljene paralelno funkcijama četiri tela. G. je napravio još jedan nacrt (sl. 2),

predstavljajući paralelne funkcije čoveka sa fizičkim telom i čoveka koji poseduje četiri tela.

Automat koji radi pod spoljašnjim uticajima	Želje koje proizvodi automat	Misli koje izlaze iz želja	Različite i protivrečne 'volje' koje stvaraju želje
Telo koje sledi želje i emocije koje su predredene inteligenciji	Emocionalne moći i želje koje slede misao i inteligenciju	Misaone funkcije koje slede svest i volju	Ja Ego Svest Volja

Sl. 2

U prvom slučaju, rekao je G., to se odnosi samo na funkcije čoveka koji ima samo fizičko telo, automat koji zavisi od spoljašnjih uticaja, a sledeće tri funkcije zavise od fizičkog tela i spoljašnjih uticaja koje ono prima. Želje ili odbojnosti 'Ja hoću', 'Ja neću', 'Sviđa mi se', 'Ne sviđa mi se' su funkcije koje zauzimaju mesto drugog tela, zavise od slučajnih potresa i uticaja. Mišljenje, koje odgovara funkcijama trećeg tela je u potpunosti mehanički proces. 'Volja' ne postoji u običnom mehaničkom čoveku, on ima samo želje; a veća ili manja POSTOJANOST u željenju i htenju zove se jaka ili slaba volja.

U drugom slučaju, kada su u pitanju funkcije četiri tela, automatizam fizičkog tela zavisi od uticaja ostalih tela. Umesto neusaglašenih i često protivurečnih aktivnosti zbog različitih želja, postoji JEDNO JEDINO JA, celo, nedeljivo i postojano; postoji INDIVIDUALNOST, koja dominira fizičkim telom i njegovim željama i koje je sposobno da prevaziđe njegov otpor i oklevanje. Umesto mehaničkog procesa mišljenja postoji SVEST. Postoji i VOLJA, a to je moć, koja nije sastavljena od raznih, često, protivurečnih želja koje pripadaju različitim »Ja«, već izlaze iz svesti i njima vlada individualnost ili jedinstveno i postojano ja. Samo se takva volja može zvati »slobodnom«, jer ne zavisi od slučajnosti, nepromenljiva je i njome se ne upravlja spolja.

Istočnjačko učenje opisuje funkcije četiri tela, njihov postepeni rast, uslove tog rasta, na sledeći način:

Pokušajmo da zamislimo posudu ili retortu ispunjenu prahom raznih metala. Prah ni jednog od tih metala nije povezan ni na koji način i svaka slučajna promena mesta retorti, menja relativnu poziciju praha. Ako bi retortu protresli ili kucnuli prstom, prah koji je bio na vrhu otišao bi na dno ili u sredinu, a onaj sa dna bi se pojavio na vrhu. Nema ničeg postojanog što se tiče mesta koje zauzima prah i pod tim uslovima ništa ne može biti postojano. Ovo je tačna slika našeg psiho života. Svakog sledećeg trenutka novi uticaj može izmeniti poziciju praha koji je na vrhu i smestiti ga na sasvim suprotno mesto. Nauka, ovo stanje praha, zove stanje mehaničke mešavine. Osnovna karakteristika međuodnosa samog praha u ovoj vrsti mešavine je nestabilnost ovog međuodnosa i njegove promenljivosti.

Nije moguće stabilizovati međuodnos praha u stanju mehaničke mešavine. Međutim prah se može sjediniti; priroda praha to dozvoljava. Da bi se ovo učinilo potrebno je upaliti plamen ispod retorte, koji grejanjem dovodi do topljenja praha i konačno ga sjedinjuje. Ovako sjedinjen prah dolazi u čvrsto hemijsko stanje. Sada se više ne može razdvojiti jednostavnim metodama kao dok je bio u stanju mehaničke mešavine. Sadržaj retorte je postao nedeljiv, 'individualan'. To bi bila slika oblikovanja drugog tela. Plamen pomoću koga je postignuto spajanje je nastao 'trenjem', koje se u Čoveku postiže borbom između 'da' i 'ne'. Ako se čovek prepusti svim svojim željama, u njemu nema borbe, nema 'trenja', nema plamena. Ali ako se, u cilju, postizanja krajnjeg cilja, bori sa željama koje ga opsedaju, stvoriće vatru koja će njegov unutrašnji svet postepeno preobraziti u jedinstvenu celinu.

Vratimo se našem primeru. Hemijska čvrstoća postignuta spajanjem, poseduje određene kvalitete, određenu specifičnu gravitaciju, određenu električnu provodljivost, itd. Ovo su kvalitete koji sadrže karakteristike supstanci koje su u pitanju. Međutim određenom vrstom rada na njima, broj ovakvih karakteristika se može povećati, to znači da se leguri može dodati novih tvari koje u početku nije imala. Moguće ih je namagnetisati, učiniti ih radioaktivnim, itd.

Proces dodavanja novih tvari leguri, odgovara procesu oblikovanja trećeg tela i dostizanju novih znanja i moći pomoću trećeg tela.

Kada je treće telo oblikovano i dostiglo sva znanja i moći koje su moguće za njega, ostaje problem učvršćivanja tog znanja i moći, jer, time što su dodate, trpe određene uticaje pomoću kojih mogu biti odstranjene. Specijalnom vrstom rada mogu postati postojeane i bliski deo trećeg tela.

Proces učvršćivanja ovih stečenih tvari odgovara procesu oblikovanja četvrtog tela.

Samo onaj čovek koji poseduje četiri u potpunosti razvijena tela može se zvati 'čovekom' u pravom smislu te reči. Ovakav čovek sadrži mnogo toga što običan nema. **JEDNA OD TIH TVARI JE BESMRTNOST.** Sve religije i sva stara učenja sadrže u sebi tu ideju da se dostizanjem četvrtog tela stiče besmrtnost; i sva sadrže putokaz za dostizanje četvrtog tela, tojest, besmrtnosti.

Određena učenja porede čoveka sa kućom koja ima četiri sobe. Čovek živi u jednoj sobi, najmanjoj i najsiromašnijoj od svih, i dok mu se ne kaže, on ne sumnja u postojanje drugih soba koje su pune raznog blaga. Kada mu se to saopšti on počinje da traga za ključevima tih soba, naročito za četvrtu najvažniju sobu. Kada čovek pronađe svoj put do te sobe on zaista postaje gazda kuće, jer tek tada mu kuća u potpunosti i zauvek pripada.

Četvrta soba daje čoveku besmrtnost i sva religiozna učenja teže da prikažu put ka njoj. Postoje mnogi putevi, neki kraći neki duži, neki teži neki lakši, ali svi, bez izuzetka vode ili teže u jednom pravcu, a to je ka besmrtnosti.

Na sledećem sastanku G. je nastavio na mestu na kome je stao prethodnog sastanka. Prošli put sam rekao da **BESMRTNOST** nije vlasništvo sa kojim se čovek rađa. Ali može je postići. Svi postojeći i opšte poznati načini za postizanje besmrtnosti mogu se podeliti u tri kategorije:

1. PUTEF FAKIRA.
2. PUTEF MONAHA.
3. PUTEF JOGIJA.

Fakir način je put borbe sa fizičkim telom, način rada na prvoj sobi. To je dug, težak i nesiguran način. Fakir teži tome da razvije fizičku volju, moć nad telom. To se postiže velikim patnjama, mučenjem tela. Ceo put fakira se sastoji iz raznih neverovatno teških fizičkih vežbi. Fakir ili stoji nepokretan satima u istoj poziciji, danima, mesecima ili godinama; ili sedi raširenih ruku na golom kamenu po kiši, snegu ili na suncu; ili muči sebe pomoću vatre, stavlja noge u mravinjak, itd. Ako se ne razboli i ne umre pre nego što se u njemu razvije ono što se može zvati fizička volja, tada on doseže četvrtu sobu ili mogućnost da oblikuje četvrto telo. Međutim njegove ostale funkcije — emocionalne, intelektualne i druge, ostaju nerazvijene. On je postigao volju ali nema gde da je primeni, ne može je upotrebiti za sticanje znanja ili samozaštite. Po pravilu je prestar da počinje novi rad.

Na mestima na kojima postoje škole fakira postoje i škole jogija. Jogiji obično drže fakire na oku. Ako fakir postigne željeni stupanj pre nego što je prestar, oni ga uzimaju u jogi školu, gde ga prvo leče i vraćaju mu moć pokreta, i tada počinju sa podučavanjem. Fakir mora kao beba da uči da hoda i govori. Međutim on sada poseduje volju kojom će prevazići neverovatne poteškoće na drugom delu puta, a to je razvoj intelektualnih i emocionalnih funkcija.

Ne možete ni zamisliti kakve teškoće preduzima fakir. Ne znam da li ste videli prave fakire. Ja sam video mnoge; video sam, na primer, jednog u unutrašnjem delu hrama u Indiji, čak sam i spavao u njegovoj blizini. Dan i noć, dvadeset godina, on je stajao na vrhovima prstiju ruku i nogu. Više nije bio u stanju da se ispravi. Njegovi učenici su ga prenosili sa jednog mesta na drugo, nosili ga do reke da ga operu, kao neku stvar. Ovo nije postignuto odjednom. Razmislite šta je on sve morao da podnese, kakve je muke morao da propati da bi dostigao taj stupanj.

Čovek ne postaje fakir zbog toga što razume mogućnosti i rezultate tog puta, niti zbog religioznih osećanja. U svim istočnim zemljama u kojima postoje fakiri, običaj je da se dete rođeno posle nekog srećnog događaja obeća fakirima. Osim ovog načina, fakiri veoma često usvajaju siročiće ili kupuju de-

cu od siromašnih roditelja. Ta deca postaju njihovi učenici i imitiraju ih, postajući kasnije fakiri.

Neki ljudi postaju fakiri nakon posmatranja fakira, dobijajući želju da i sami to postanu. U blizini fakira u hramovima mogu se videti ljudi koji ih imitiraju, koji sede ili stoje u istim pozama. Naravno ne dugo vremena, ali ponekad i po nekoliko sati. Ponekad se dešava da čovek ode u hram slučajno u povodu nekog praznika i počne da imitira fakira koji mu se naročito dopadne, i da se nikada više ne vrati kući, već se pridruži učenicima fakira i kasnije tokom vremena i sam postane fakir. Morate razumeti da reč 'fakir' stavljam pod znake navoda. U Persiji reč FAKIR znači prosjak; u Indiji gomila žonglera sebe naziva FAKIRIMA. Evropljani, naročito učeni, često nazivaju fakirima JOGIJE, a isto tako i MONAHE raznih redova.

U stvarnosti putevi fakira, putevi monaha i putevi jogija su potpuno različiti. Do sada sam govorio o fakirima. To je prvi put.

Drugi put je način monaha. To je put vere, način religioznog osećanja, religioznog žrtvovanja. Samo čovek jakih religioznih emocija i veoma jake religiozne mašte može postati 'monah' u pravom smislu te reči. Put jednog monaha je takode veoma dug i težak. Monah provodi godine, desetine godina u borbi sa samim sobom, ali se sav njegov rad koncentriše na drugu osobu, na drugo telo, to znači na OSEĆANJA. Sve svoje emocije podređuje jednoj, veri, on razvija JEDINSTVO u sebi, volju nad osećanjima, i na taj način stiže do četvrte sobe. Međutim njegovo fizičko telo i kapacitet mišljenja mogu ostati nerazvijeni. Da bi mogao da upotrebi ono što je postigao mora razvijati svoje telo i sposobnost da misli. To se može postići jedino putem novih žrtava, novih teškoća, novim odricanjem. MONAH MORA POSTATI JOGI I FAKIR. Veoma malo njih dostigne ovo; još manje prebrodi sve teškoće. Većina ih ili umire pre toga ili postaju monasi samo spoljašnjim izgledom.

Treći put je jogi put. To je put znanja, uma. Jogi put sadrži rad na trećoj sobi i u težnji da se uđe u četvrtu sobu pomoću znanja. Jogi stiže u četvrtu sobu razvijanjem svog uma, međutim njegovo telo i emocije ostaju nerazvijeni i isto kao i fakir i monah, on ne može da upotrebi rezultate svojih napora. On zna sve

ali da učini, ne može ništa. Da bi bio u stanju da počne nešto da čini mora da nadvlada svoje telo i emocije, a to znači, put preko druge i treće sobe. Da bi to učinio mora ponovo početi da uči i postiže rezultate pomoću produženih napora. U ovom slučaju on zapravo ima prednost pošto razume svoju poziciju, zna šta mu nedostaje, šta mora učiniti i u kom pravcu treba da ide. Međutim kao i na putu fakira i monaha, veoma mali broj postigne ovo razumevanje na jogi putu, nivo u radu, kada čovek zna kuda ide. Veliki broj se zaustavlja postigavši određene rezultate i ne ide dalje.

Putevi se razlikuju jedan od drugog odnosom prema učitelju ili vodi.

Putem fakira čovek nema učitelja u pravom smislu te reči. U ovom slučaju učitelj ne podučava već jednostavno služi kao primer. Rad učenika se sastoji u imitiranju učitelja.

Monahov put ima učitelja, i deo njegove dužnosti, deo njegovog rada se sastoji u apsolutnoj veri u učitelja, potpunom podavanju učitelju, U POSLUŠNOSTI. Najvažnija stvar na putu monaha je vera u Boga, u ljubav Boga, u stalnom naporu da služi Bogu, mada, u svom razumevanju ideje Boga i služenja Bogu, ima mnogo toga što je subjektivno i protivurečno.

Na jogi putu čovek ne može i ne sme učiniti ništa bez učitelja. U početku mora oponašati učitelja kao fakir i verovati u njega kao monah. Kasnije, čovek na jogi putu postepeno postaje sam sebi učitelj. On uči metode svog učitelja i postepeno uči kako da ih primeni na sebi.

Svi putevi, fakira, monaha i jogija, imaju nešto zajedničko. Svi počinju najtežom stvari, kompletnom izmenom života, napuštanjem svih ovozemaljskih stvari. Čovek mora napustiti svoju kuću, porodicu, ako je ima, da odustane od svih zadovoljstava, dužnosti koje ima u životu, i ode u pustinju, ili u manastir ili jogi školu. Od prvog dana, od prvog koraka na njegovom putu, on mora umreti za svet; samo na taj način se može nadati da će postići nešto na jednom od tih puteva.

Da bi se obuhvatila suština ovog učenja potrebno je jasno razumeti ideju da su PUTEVI, JEDINI mogući metodi za razvitak čovekovih skrivenih mogućnosti. To zauzvrat pokazuje ka-

koje težak i redak takav razvoj. Razvoj ovih mogućnosti nije zakon. Zakon za čoveka je postojanje u krugu mehaničkih uticaja, stanje 'čovek-mašina'. Način razvoja skrivenih mogućnosti je način **PROTIV PRIRODE, PROTIV BOGA**. To objašnjava teškoće i izuzetnosti tih načina. Putevi su uski i pravi. A samo njima se može bilo šta postići. U opštem haosu svakodnevnog života, naročito modernog života, putevi su maleni, nevidljivi, i sa živome tačke gledišta ne treba ni da postoje. Ali taj maleni fenomen sadrži u sebi **SVE** što čovek ima za razvoj svojih skrivenih mogućnosti. Ti načini su u suprotnosti sa svakodnevnim životom, zasnovani na drugim principima i podležu drugačijim zakonima. U tome je sadržana njihova moć i značaj. U svakodnevnom životu, čak u životu ispunjenom naukom, filozofskim, religioznim ili društvenim interesovanjima, nema ničeg, **I NE MOŽE BITI NIČEG** što daje mogućnost koja je sadržana u putevima. Oni vode, ili bi trebalo da vode čoveka ka besmrtnosti. Svakodnevni život, čak i u svom najboljem obliku, vodi čoveka samo u smrt. Ideja o putevima se ne može razumeti ako se prihvata mogućnost čovekove evolucije pomoću načina.

Po pravilu, čoveku je teško da se pomiri sa ovom mišlju; čini mu se preterana, nepravedna i apsurdna. On ne razume baš dobro značenje reči 'mogućnost'. On smatra da ako poseduje neke mogućnosti u sebi da se one mogu razvijati, da sigurno postoje načini za njihovo razvijanje u njegovoj okolini. Od totalnog odbijanja, do prepoznavanja bilo kakvih mogućnosti u sebi, čovek uglavnom nastavlja odmah da zahteva neminovni razvoj ovih mogućnosti. Teško mu je da prihvati pomisao da njegove mogućnosti mogu ostati nerazvijene i nestati, i da njihov razvoj, s druge strane, zahteva od njega ogroman napor. Ustvari, ako pogledamo sve ljude koji nisu fakiri, monasi ili jogiji, i za koje sa sigurnošću možemo tvrditi da nikada neće postati fakiri, monasi ili jogiji, tada možemo sa nesumnjivom sigurnošću tvrditi da se njihove mogućnosti **NE MOGU RAZVITI I DA SE NEĆE RAZVITI**. To mora biti jasno da bi se razumelo sve što dalje sledi.

U uobičajenim uslovima kulturnog života čovekova pozicija, čak inteligentnog čoveka, koji traga za znanjem, biva beznačajna, jer, u okolnostima koje ga okružuju, nema ničeg što

podseća na škole jogija ili fakira, a religije Zapada su degenerisane do te mere da zadugo tu neće biti ničeg živog. Razna okultna i mistična društva i naivni eksperimenti spiritualne prirode ne mogu dati nikakve rezultate.

Situacija bi zbilja bila beznadežna da ne postoji mogućnost ČETVRTOG PUTA.

Četvrti put ne traži odlazak u pustinju, ne zahteva da se čovek odrekne svega u dotadašnjem životu. Četvrti put počinje sa mnogo udaljenije tačke od puta jogija. To znači da čovek mora biti pripremljen za četvrti put, a ta priprema se može vršiti u svakodnevnom životu i ipak biti veoma ozbiljna, da obuhvata mnogo raznih strana. Dalje, čovek mora živeti u uslovima pogodnim za rad na četvrtom putu, ili, barem, u uslovima koji ne čine taj rad nemogućim. Čovek u svom unutrašnjem i spoljašnjem življenju ima veoma mnogo uslova koji stvaraju nepremostive barijere za četvrti put. Dalje, četvrti put nema konačne oblike kao što su putevi fakira, monaha i jogija. I, pre svega, treba ga PRONAĆI. To je prva proba. On nije tako dobro poznat kao tri tradicionalna načina. Ima mnogo ljudi koji nikada nisu čuli za četvrti put a ima i onih koji odbijaju njegovog postojanja ili mogućnost njegovog postojanja.

Istovremeno, početak četvrtog putaje lakši od početka puta fakira, monaha i jogija. Postoji mogućnost rada na četvrtom putu i u isto vreme ostati u uobičajenim uslovima života, nastavljajući svoje uobičajene poslove, odnose sa ljudima, ne odustajući od bilo čega što smo do tada sledili. Naprotiv, uslovi života u kojima je čovek na početku svog rada, u kome ga, da tako kažem, rad sam pronalazi, su NAJBOLJI MOGUĆI za njega, u svakom slučaju barem za početak. Ti uslovi su SAM ČOVEK, jer čovekov život i uslovi tog života odgovaraju onome što on jeste. Svaki drugi uslovi bi bili veštački za njega i u takvim veštačkim uslovima rad ne bi bio u stanju da dodirne svaku stranu njegovog bića odjednom.

Zahvaljujući tome, četvrti put dodiruje simultano svaku stranu čovekovog bića. To je rad na TRI SOBE ODJEDNOM. Fakir radi na prvoj sobi, monah na drugoj a jogi na trećoj. Po prispeću do četvrte sobe fakir, monah i jogi ostavljaju iza sebe mnoge nezavršene stvari, i ne mogu upotrebiti ono što su posti-

gli jer nisu ovladali svim svojim funkcijama. Fakir je ovladao svojim telom ali ne i emocijama i umom; monah je ovladao svojim emocijama ali ne telom i umom; jogi je ovladao svojim umom ali ne telom i emocijama.

Četvrti put se još razlikuje od ostalih po svom zahtevu da čovek ovlada razumevanjem. Čovek ne sme činiti ništa što ne razume, osim kao eksperiment, i to pod nadzorom učitelja. Što čovek više razume ono što radi, veći će biti rezultati njegovih napora. To je osnovni princip četvrtog puta. Rezultati rada su proporcionalni svesti rada. Za četvrti put nije potrebna 'vera'; naprotiv, verovanje bilo kakve vrste je u suprotnosti sa četvrtim putem. Na četvrtom putu čovek mora proveriti istinu koja mu je rečena. Dok ga provera ne zadovolji on ne sme ništa raditi.

Metod četvrtog puta se sastoji u tome što se u isto vreme, radeći u jednoj sobi simultano radi u ostale dve sobe — to znači, dok se radi na fizičkom telu istovremeno treba raditi na umu i emocijama; dok se radi na emocijama istovremeno raditi i na umu i fizičkom telu. Ovo se može postići zahvaljujući činjenici da je na četvrtom putu moguće upotrebiti određeno znanje koje fakirima, monasima i jogijima nije dostupno. Ovo znanje omogućava da se radi simultano u tri pravca. Cela serija paralelnih fizičkih, mentalnih i emocionalnih vežbi služi ovoj svrsi. Uz to, na četvrtom putu se može izdvojiti rad svake osobe ponaosob, to znači da svaka osoba može činiti samo ono što je potrebno a ne i ono što je NEPOTREBNO ZA NJU. To je moguće zbog činjenice da četvrti put umnogome deli ono što je površno a istovremeno preko tradicije čuva ono što je potrebno.

Tako da kada čovek dostigne volju na četvrtom putu on je može i upotrebiti jer je postigao kontrolu nad svim telesnim funkcijama, emocionalnim i intelektualnim. Osim toga uštedeo je mnogo vremena radeći simultano i paralelno na tri strane svoga bića.

Četvrti put se ponekad naziva PUT VEŠTOG ČOVEKA. 'Vešt čovek' zna neke tajne koje fakiri, monasi i jogiji ne znaju. Kako je 'vešt čovek' saznao tu tajnu — nepoznato je. Možda je pronašao u nekim starim knjigama, možda je nasledio, kupio,

možda je ukrao od nekog. Nije ni važno. 'Vest čovek' zna tajnu i pomoću nje prevazilazi fakira, monaha i jogija.

Od sva četiri, fakir deluje najokrutnije; on veoma malo zna i razume. Pretpostavimo da se on ceo mesec podvrgava torturi i razvija u sebi određenu energiju, određenu supstancu koja viši izvesne izmene unutar njega. On to čini sasvim slepo, zatvorenih očiju, ne znajući cilj, metode, rezultate, jednostavno imitira druge.

Monah zna malo bolje šta želi; njega vodi religiozno osećanje, religiozna tradicija, želja za postizanjem, želja za spašenjem; on veruje svom učitelju koji mu govori šta da čini, i veruje da su njegovi napori i žrtvovanja 'na božju radost'. Pretpostavimo da mu nedelja dana posta, stalnih molitvi, odricanja, i drugo, omogućuju da postigne ono što fakir u sebi postigne za mesec dana samo-mučenja.

Jogi zna neuporedivo više. Zna šta želi, zna zbog čega to želi i zna kako da to postigne. On zna, na primer, da u svrhu onoga što želi da postigne mora proizvesti u sebi određenu supstancu. On zna da se tu supstancu on može proizvesti u jednom danu, određenim mentalnim vežbama ili koncentracijom svesti. Stoga on obraća pažnju na te vežbe ceo dan, ne dozvoljavajući nijednu misao koja bi došla spolja, i postiže ono što mu je potrebno. Tako jogi upotrebi samo jedan dan na ono za šta je fakiru potreban ceo mesec, a monahu nedelju dana.

Znanje četvrtog puta je još tačnije i savršenije. Čovek koji sledi četvrti put zna sasvim određeno koje su mu supstance potrebne za njegove ciljeve i zna da se te supstance mogu proizvesti u telu za mesec dana fizičke patnje, za nedelju dana emocionalnih napora ili u jednom danu mentalnim vežbama — kao i to, **DA SE ONE MOGU UVESTI U ORGANIZAM IZVANA, AKO SE ZNA KAKO.** I tako, umesto celog dana vežbanja jogija, nedelje dana molitvi monaha ili mesec dana samo-mučenja koje čini fakir, on se jednostavno pripremi i proguta malu pilulu koja sadrži sve supstance koje želi, i na taj način, bez gubitka vremena, on postiže potrebne rezultate.

- Mora se naglasiti, rekao je G., da uz pravilan put postoje i veštački putevi koji daju samo privremene rezultate, i loši

putevi koji daju stalne rezultate, samo pogrešne. Na tim putevima čovek takode traži ključ za četvrtu sobu i ponekad je i pronade. Ali još uvek se ne zna šta pronade u četvrtoj sobi.

Takođe se dešava da vrata četvrte sobe budu otvorena veštački kalauzom. U oba ta slučaja može se desiti da soba bude prazna.

— Ovde je G. prekinuo.

U jednom od sledećih razgovora opet smo dotakli PUTEVE.

- Za čoveka zapadnjačke kulture, rekao sam, naravno da je teško da veruje i prihvati ideju fakira neznanice, naivnog monaha ili jogija koji je napustio život i možda je na putu ka razvitku, dok obrazovani evropljanin, naoružan 'egzaktnim znanjem' i svim najnovijim metodama izučavanja, nema ni najmanju šansu i ide po krugu iz koga nema izlaza.

- Da, to je stoga što ljudi veruju u napredak i kulturu, rekao je G., **NAPREDAK NE POSTOJI**. Sve je isto kao što je bilo pre mnogo hiljada godina. Bit se ne menja. Čovek ostaje isti. 'Civilizovani' i 'kulturni' ljudi žive sa istim interesima kao i najgori divljaci. Moderna civilizacija se zasniva na nasilju i ropstvu i finim rečima. Ali sve te fine reči o 'napretku' i 'civilizaciji' su samo reči.«

Ovo je naravno proizvelo dubok utisak na nas, jer je izrečeno 1916. godine, kada je poslednja reč 'civilizacije', u vidu rata kakav još nije viđen u svetu, nastavljala da raste i razvija se, uvlačeći u svoju orbitu milione i milione ljudi.

Sećam se da sam nekoliko dana pre ovog razgovora video dva ogromna kamiona natovarena, u visini prvog sprata neke zgrade, novim, nebojenim, drvenim **ŠTAKAMA**. Iz nekog razloga veoma me je pogodio pogled na ove kamione. U tim hrpama štaka **ZA NOGE KOJE JOŠ NISU BILE ODSEČENE**, bilo je nekog ciničnog izrugivanja mnogim stvarima kojima ljudi varaju sami sebe. Nesvesno sam zamišljao da isti takvi kamioni kruže Berlinom, Parizom, Londonom, Bečom, Rimom i Carigradom. Svi ti gradovi, koje sam tako dobro poznavao i voleo zbog njihove različitosti, su sada postali neprijateljski i prema

meni i prema drugima, odvojeni novim zidovima mržnje i kriminala.

Govorio sam našim ljudima o tim kamionima punim štaka i o mislima koje su me zaokupljale.

- Šta očekuješ?, rekao je G. Ljudi su mašine. Mašine moraju biti slepe i nesvesne, drugo nije moguće, i sva njihova dela moraju biti u skladu sa njihovom prirodom. SVE SE DEŠAVA. Niko ne čini ništa. 'Napredak' i 'civilizacija' u pravom smislu te reči se pojavljuju samo kao rezultat SVESNIH napora. Oni se ne pojavljuju kao rezultat nesvesnih mehaničkih radnji. A kakva svesna dela mogu imati mašine? Ako je jedna mašina nesvesna, onda su to hiljade, stotine hiljada ili milioni. A rezultat nesvesne radnje MILIONA MAŠINA je destrukcija ili istrebljenje. Svo zlo baš i leži u tim nesvesnim očitovanjima. Vi još uvek ne možete razumeti i zamisliti sve rezultate ovog zla. Ali doći će vreme kada ćete razumeti.

Koliko se sećam ovim se završio razgovor.

TREĆE POGLAVLJE

Početkom novembra 1915. godine, već sam dobro shvatao osnovne tačke G. sistema o čoveku. Prva tačka, koju je naglasio, bila je ODSUSTVO JEDINSTVA U ČOVEKU.

- To je najveća greška, rekao je, misliti da je čovek uvek jedan i isti. Čovek nikada nije isti zadugo. On retko biva isti za vreme od pola časa. On se sve vreme menja. Mi mislimo da ako se čovek zove Ivan, on ostaje sve vreme Ivan. Ništa slično. Sada je Ivan, sledećeg trenutka je Petar a minut kasnije je Nikola, Sergej, Matthew, Simon. A vi sve vreme mislite da je Ivan. Vi znate da Ivan ne može učiniti neku stvar. Ne može lagati, na primer. Tada saznate da je slagao i zaprepašćeni ste da je mogao učiniti. I, zaista, Ivan ne laže; Nikola je lagao. Kada se ukaže mogućnost Nikola NE MOŽE ODOLETI LAGANJU. Bili biste iznenađeni kada biste shvatili kako se umnožavaju ti Ivani i Nikole u jednom čoveku. Ako naučite da ih posmatrate nema potrebe da idete u bioskop.

- Ima li to neke veze sa svešću odvojenih delova i organa u telu?, upitao sam.

Shvatam tu ideju i često sam osećao realnost ovih svesti. Znam da, ne samo odvojeni organi, već svaki deo tela ima odvojene funkcije, ima i odvojenu svest. Desna ruka ima jednu svest a leva drugu. Mislite li na to?

- Ne baš sasvim, rekao je G. Ove svesti isto tako postoje ali su zapravo bezopasne. Svaka zna svoje mesto i šta treba da radi. Ruke znaju da moraju raditi; stopala znaju da moraju hodati. Ali ti Ivani, Nikole i Petri su drugačiji. Svi oni sebe zovu 'Ja'. To znači da sebe smatraju glavnim i nijedan ne želi da prepozna onog drugog. Svaki od njih je kalifa po jedan sat, čim ono

što mu je volja, a ostali kasnije plaćaju ceh. Među njima nema reda. Koji god se izdigne, gazda je. On šiba svakoga na sve strane i ni na šta se ne obazire. U sledećem trenutku drugi uzima bič i udara ga. I tako to ide ceo jedan život. Zamislite zemlju u kojoj svako može biti kralj 5 minuta, i da za tih 5 minuta može činiti šta mu je volja sa celim kraljevstvom. To je naš život.

U jednom od naših razgovora G. se vratio na ideju različitih tela čoveka.

- Čovek može biti nekoliko tela, rekao je, to se mora razumeti kao ideja, kao princip. Međutim to se ne može primeniti na nas. Mi znamo da imamo jedno fizičko telo i ne znamo ništa drugo. Fizičko telo moramo proučiti. Ali moramo zapamtiti da se pitanje ne može ograničiti na fizičko telo i da postoje ljudi koji možda imaju dva, tri ili više tela. Za nas nema razlike bilo jedno ili drugo. Neko kao što je Rockefeller u Americi može imati mnogo miliona, ali meni oni ništa ne pomažu ako nemam šta da jedem. Svako mora misliti o sebi; nije korisno i besmisleno je oslanjati se na druge ili se tešiti mišlju šta drugi poseduju.

- Kako može čovek znati da li poseduje 'astralno telo'? upitao sam.

- Postoje sasvim određeni načini da se sazna, odgovorio je G. Pod određenim uslovima se 'astralno telo' može videti; može se izdvojiti od fizičkog tela, čak se može i fotografisati po strani fizičkog tela. Postojanje 'astralnog tela' se još lakše i jednostavnije može odrediti pomoću SOPSTVENIH FUNKCIJA. 'Astralno telo' ima sasvim određene funkcije koje fizičko telo ne može imati. Prisustvo tih funkcija pokazuje prisustvo 'astralnog tela'. Odsustvo ovih funkcija pokazuje da 'astralnog tela' nema. O tome je još uvek rano razgovarati. Sva naša pažnja mora biti usmerena na proučavanje fizičkog tela. Neophodno je razumeti konstrukciju ljudske mašine. Naša osnovna greška je ta što mislimo da imamo JEDAN UM. Mi funkcije mozga nazivamo 'svesnim'; sve što ne ulazi u taj mozak nazivamo 'nesvesnim' ili 'podsvesnim'. To nam je najveća greška. O svesnom i nesvesnom govorićemo kasnije. U ovom momentu želim da vam objasnim rad ljudske mašine, i to, da fizičko telo nije kontrolisano jednim već sa nekoliko UMOVA, nezavisnih jedan od dru-

gog, sa odvojenim funkcijama i sferama u kojima se očituju. Pre svega se mora ovo razumeti jer bez toga nema daljeg razumevanja.

Posle ovoga G. je nastavio da objašnjava razne funkcije i centre koji kontrolišu ove funkcije na način kako je to postavljeno u lekcijama psihologije.

Ova objašnjenja i svi razgovori u vezi sa njima, potrajali su dugo vremena, jer smo se u svakom razgovoru vraćali na osnovne ideje čovekove mehaničnosti, na nedostatak jedinstva u čoveku, na to kako čovek nema izbora, na to kako je nesposoban da ČINI. Ovi se razgovori ne mogu preneti na način kako su vođeni. Zbog toga sam prikupio sav psihološki i kosmološki materijal iz dve odvojene serije predavanja.

U vezi sa tim mora se приметiti da nam ideje nisu date u onom obliku u kome su bile postavljene u mojim predavanjima. G. je davao ideje malo po malo, kao da ih brani ili štiti od nas. Kada bi dodirnuo neku novu ideju prvi put, davao bi samo opšte principe, zadržavajući suštinu. Ponekad je i sam ukazivao na očigledna neslaganja u datim teorijama a te razlike su ustvari baš i bile posledica tih zadržavanja. Sledeći put, prilazeći istoj temi, kad god je bilo moguće iz različitog ugla, davao je više. Treći put bi dobili još više. Pitanje funkcija i centara na primer. Prvi put je govorio o TRI CENTRA, intelektualnom, emocionalnom i pokretnom, terajući nas da pokušamo da ih razlučimo, da pronađemo primere. Nakon toga dodat je bio instinktivni centar, kao nezavisna i samo-održiva mašina. Posle toga polni centar. Sećam se da su neke njegove primedbe izazvale moju pažnju. Na primer, kada je govorio o polnom centru rekao je da on skoro nikad ne radi nezavisno jer uvek zavisi od drugih centara, intelektualnog, emocionalnog, instinktivnog i pokretnog. Tada se govoreći o energiji centara često vraćao na ono što je zvao pogrešan rad centara i na ulogu polnog centra u tom radu. Veoma je mnogo govorio o tome kako svi centri potkradaju energiju polnog centra i njome proizvode sasvim pogrešan rad pun beskorisnog uzbuđenja i, zauzvrat, daju polnom centru beskorisnu energiju kojom nije mogao da funkcioniše.

Sećam se njegovih reči.

- Velika je stvar kada polni centar radi sa sopstvenom energijom, ali to se dešava veoma retko.

Sećam se još jedne primedbe koja je kasnije dokazala osnovu za mnoga pogrešna mišljenja i mnoge pogrešne zaključke. Bilo je to, da tri centra nižeg stupnja: instinktivni, pokretni i polni, rade u odnosu jedan na drugi, po redosledu TRI SILE — i da polni centar, u normalnim slučajevima, deluje kao neutralizujuća sila u odnosu na instinktivni i pokretni centar, delujući kao aktivne i pasivne sile.

Metod izlaganja o kome govorim, i G. uzdržanost u prvim razgovorima, izazvali su nerazumevanje, naročito u kasnijim grupama koje nisu imale veze sa mojim radom. Mnogi su pronalazili protivurečnosti između prvih izlaganja datih ideja i kasnijih objašnjenja, a ponekad, pokušavajući da se čvrsto drže prvog, stvarali su neverovatne teorije, koje nisu imale veze sa onim što je G. ustvari rekao. Tako je ideja o TRI CENTRA bila zadržana od strane određenih grupa (koje, ponavljam, nisu bile povezane sa mnom). A ta ideja je, na neki način, bila povezana sa idejom TRI SILE sa kojima u stvarnosti nema veze, pre svega zbog toga što ne postoje 3 centra u običnom čoveku, već 5.

Ovo ujedinjenje dve ideje koje su sasvim drugačijeg reda, skale i značaja, dovelo je do mnogo nerazumevanja dalje i sasvim je izokrenulo sistem za one koji su na taj način mislili.

Moguće je da je ideja o 3 centra (intelektualnom, emocionalnom i pokretnom) koja su izraz 3 sile, došla zbog G. pogrešno primljenih primedbi o odnosima između centara nižeg stupnja.

U vreme prvih i kasnijih razgovora o centrima G. je dodavao uvek ponešto novo. kao što sam u početku rekao on je prvo govorio o 3 centra, tada o 4, potom o 5 i kasnije o 7 centara.

O delovima tih centara jedva da se govorilo. G. je rekao da su centri podeljeni na pozitivne i negativne delove, ali nije naglasio da te podele NISU IDENTIČNE u svim centrima. Tada je rekao da je svaki centar podeljen na 3 dela ili TRI SPRATA koji su opet podeljeni na 3; ali nije davao primere, niti je ukazivao na to da se posmatranjem pažnje može izdvojiti rad delova centara. Sve ovo i još mnogo toga je kasnije utvrđeno. Na

primer, iako je on nesumnjivo dao osnove za proučavanje uloge i značaja negativnih emocija, kao i metode za borbu protiv njih, govoreći o ne-identifikaciji, ne-uvažavanju i neizražavanju negativnih emocija, on nije zaokružio ove teorije i nije objasnio da su negativne emocije sasvim NEPOTREBNE i da za njih ne postoji nijedan normalan centar.

Ja ću dalje preneti razgovore i predavanja održavanim u grupama u St. Petersburgu i kasnijim, na način kako ih se ja sećam, pokušavši da izbegnem ono što je već dato u prvoj i drugoj seriji predavanja. Međutim nemoguće je izbeći ponavljanje u određenim slučajevima a izvorno iznošenje ideja sistema na način kako ih je dao G. su po mom mišljenju veoma važni.

Neko je upitao na sastanku:

- Na koji način treba razumeti evoluciju?

- Evolucija čoveka, odgovorio je G, može se razumeti kao razvoj sila i mogućnosti u njemu koje se nikada ne razvijaju same od sebe, to znači mehanički. Samo ova vrsta razvitka, samo ova vrsta rasta beleži istinsku evoluciju čoveka. Nema i ne može biti bilo kakve druge vrste evolucije.

Imamo ispred sebe čoveka u sadašnjem momentu njegovog razvoja. Priroda ga je učinila takvim kakav je, i koliko možemo videti, kada su mase u pitanju, takav će i ostati. Promene koje prete opštim zahtevima prirode mogu se dešavati samo izdvojeno.

Da bi se razumeo zakon evolucije čoveka potrebno je shvatiti da je, nakon određene tačke, ta evolucije nepotrebna, hoću reći, to prirodi nije potrebno u datom trenutku njenog sopstvenog razvoja. Da se izrazimo preciznije: evolucija čovečanstva odgovara evoluciji planeta, ali se evolucija planeta nastavlja, za nas, u beskonačno produženim ciklusima vremena. Kroz vreme koje ljudska misao može da obuhvati, nema suštinskih promena u životu planeta, tako je to i sa suštinskim promenama u životu čovečanstva, nema ih.

Čovečanstvo ne napreduje niti se razvija. Ono što se nama čini napretkom ili evolucijom je samo delimična izmena koja odmah ima protivtezu u odgovarajućoj izmeni u suprotnom pravcu.

Čovečanstvo, kao i ostali organski život, postoji na zemlji zbog potreba i u svrhu same zemlje. I baš je onakvo kakvi su u ovom trenutku zahtevi zemlje. Samo teoretska misao, daleko od činjenice, je učinila mogućom modernu evropsku misao o evoluciji čoveka **ODVOJENU OD OKRUŽUJUĆE PRIRODE** ili je smatra postepenim **OSVAJANJEM PRIRODE**. To je nemoguće. Življenjem, umiranjem, razvitkom, degeneracijom, čovek podjednako služi svrsi prirode — ili, pre bi se reklo, priroda podjednako upotrebljava, mada možda u različite svrhe, proizvode evolucije i degeneracije. I tako, istovremeno, čovečanstvo ne može pobeći od prirode, jer i pored borbe protiv prirode čovek deluje u skladu sa njenom svrhom. Evolucija velikih masa čovečanstva je u suprotnosti svrhe prirode. Evolucija određenog malog procenta može biti u skladu sa svrhom prirode. Čovek sadrži u sebi mogućnost evolucije. Međutim evolucija celog čovečanstva, a to bi bio razvoj ovih mogućnosti u svim ljudima, ili u većini, ili čak u većem broju, nije potrebna u svrhu zemlje ili sveta planeta uopšte, i mogla bi čak biti štetna ili fatalna. Stoga, postoje sile (planetarnog karaktera) koje se opiru evoluciji velikih masa čovečanstva i drže je na nivou na kome treba da bude.

Na primer, evolucija čovečanstva koja bi prešla određenu tačku, ili, tačnije govoreći, koja bi prešla određeni procenat, bila bi fatalna za **MESEC**. **Mesec je sada HRANJEN organskim životom, čovečanstvom. Čovečanstvo je deo organskog života; to znači da je čovečanstvo HRANA za mesec. Ako bi svi ljudi postali inteligentni oni ne bi želeli da budu pojedeni od strane meseca.**

Istovremeno, mogućnosti evolucije postoje i mogu se razvijati **IZDVOJENO** kod pojedinaca uz pomoć pravilnog znanja i metoda. Takav razvoj može biti samo u interesu samog čoveka, protiv interesa i sila planetarnog sveta. Čovek mora razumeti sledeće: njegova evolucija je potrebna samo njemu. Niko drugi nije za nju zainteresovan. I niko nema obavezu niti namerava da mu pomogne. Naprotiv, sile koje se protive evoluciji velikih masa čovečanstva su takođe protiv evolucije pojedinca. Čovek ih mora nadmudriti. Samo ih **JEDAN** čovek može nadmudriti, čovečanstvo **NE MOŽE**. Kasnije ćete razumeti da su sve te pre-

preke korisne čoveku; kada one ne bi postojale morale bi biti izmišljene namerno, jer prevazilaženjem prepreka čovek razvija kvalitete koji su mu potrebni.

»To je osnova pravilnog pogleda na evoluciju čovečanstva. Ne postoji obavezna, mehanička evolucija. Evolucija je rezultat svesne borbe. Prirodi nije potrebna ta evolucija; ona je ne želi i bori se protiv nje. Evolucija može biti potrebna samo samom čoveku kada shvati svoj položaj, svoje mogućnosti za promenu tog položaja, da ima moći koje ne upotrebljava, da ima bogatstva koja ne vidi. Evolucija je moguća, i to u smislu zadobijanja vlasništva nad ovim silama i bogatstvima. Međutim ako bi SVI LJUDI, ili većina, shvatili ovo i poželeti da dobiju ono što im pripada pravom rođenja, evolucija ne bi bila moguća. Ono što je moguće za pojedinca nemoguće je za mase.

Prednost pojedinca je da je veoma mali i u ekonomiji prirode je zanemarljivo da li postoji jedan mehanički čovek više ili manje. Lako možemo razumeti korelacije ovih magnituda ako zamislimo odnos mikroskopske ćelije i našeg tela. Prisustvo ili odsustvo jedne ćelije neće promeniti ništa u životu tela. Mi toga nismo svesni, i to nema uticaja na život i funkcije organizma. Na isti način je i pojedinac premalen da bi uticao na život kosmičkog organizma sa kojim je u istom odnosu (po veličini) kao ćelija prema sopstvenom organizmu. I upravo je to ono što čini evoluciju mogućom; na tome su zasnovane njegove 'mogućnosti'.

Govoreći o evoluciji potrebno je razumeti od početka da mehanička evolucija nije moguća. Evolucija čoveka je evolucija njegove svesti. A 'SVEST' SE NE MOŽE RAZVIJATI NESVESNO. Evolucija čoveka je evolucija njegove volje, a 'volja' se ne može razvijati nesvesno. Evolucija čoveka je evolucija njegovih moći delanja, a 'delanje' ne može biti rezultat stvari koje se 'dešavaju'.

Ljudi ne znaju šta je čovek. Oni imaju posla sa veoma složenom mašinom, mnogo složenijom od električne lokomotive, automobila ili aviona — i ne znaju ništa, ili skoro ništa, o sklopu, radu i mogućnostima te mašine; oni ne razumeju ni najjednostavnije funkcije, jer ne shvataju svrhu ovih funkcija. Oni maglovito zamišljaju kako bi čovek trebalo da nauči da kontro-

liše svoju mašinu, isto kao što treba da nauči da kontroliše lokomotivu, automobil ili avion, i to da je nestručno rukovanje ljudskom mašinom isto toliko opasno kao i nestručno rukovanje sa bilo kojom drugom složenom mašinom. Svima je to jasno kada su u pitanju avioni, automobili ili lokomotive. Međutim to se veoma retko uzima u obzir kada je čovek u pitanju uopšteno ili on sam. Smatra se pravilnim i zakonitim misliti da je priroda dala ljudima potrebno znanje o njihovoj mašini. A čovek ipak razume da instinktivno znanje o mašini ni izbliza nije dovoljno. Zašto studiraju medicinu i koriste njene usluge? Jer, naravno shvataju, da ne poznaju sopstvenu mašinu. Ali ne pomišljaju da se može saznati mnogo više nego što nauka zna; niti im pada na um da bi tada bilo moguće izvući sasvim drugačiji rad iz svega toga.

Veoma često, skoro u svakom razgovoru, G. se vraćao na odsustvo jedinstva u čoveku.

Jedna od veoma važnih čovekovih grešaka, rekao je, jedna koju moramo zapamtiti je iluzija o njegovom ja.

Čovek kakvog ga poznajemo, 'čovek-mašina', čovek koji ne može da 'dela' i kome se sve 'dešava', ne može imati postojano i jedinstveno Ja. Njegovo Ja se menja brzinom kojom lete njegove misli, osećanja, raspoloženja, a on čini značajnu grešku smatrajući sebe uvek istom osobom; u stvarnosti on je UVEK DRUGA OSOBA, ne ona koja je bio prethodnog trenutka.

»ČOVEK NEMA POSTOJANO I NEPROMENLJIVO JA. Svaka misao, svako raspoloženje, svaka želja, svaki osećaj, kaže 'Ja'. I u svakom od ovih slučajeva uzima se zdravo za gotovo da to Ja pripada CELINI, celom čoveku, i da su misao, želja ili odbojnost izražene Celinom. Ustvari nema osnove za ovu tvrdnju. Svaka čovekova misao i želja se pojavljuju i žive sasvim odvojeno i nezavisno od Celine. A Celina nikada ne izražava sebe, jer jednostavan razlog je da ona postoji kao takva, samo fizički kao stvar a apstraktno kao ideja. Čovek nema individualno Ja. Međutim postoje stotine i hiljade izdvojenih malih Ja, često sasvim nepoznatih jedno drugom, nikada ne stupajući u dodir, ili naprotiv, neprijateljski raspoloženi jedno prema drugom, svi izuzetni i nespojivi. Svakog minuta, svakog trenutka, čovek mi-

sli ili kaže 'Ja'. I svakog tog trenutka njegovo Ja je različito. U ovom času bila je to misao, zatim želja, pa osećaj, onda opet misao i tako redom bez kraja. ČOVEK JE MNOŠTVO. Čovekovo ime je legija.

Zamenu tih mnogobrojnih Ja, njihovu očiglednu borbu za primat, kontrolišu slučajni spoljašnji uticaji. Toplina, sunčev sjaj, lepo vreme, odmah prozivaju celu jednu grupu Ja. Hladno vreme, magla, kiša, prozivaju drugu grupu Ja, druge asocijacije, osećanja izazivaju druge radnje. U čoveku ne postoji ništa što bi moglo kontrolisati ove Ja, uglavnom zbog toga što ih čovek ne primećuje ili ih ne zna; on uvek živi sa poslednjim ja. Neka Ja su naravno jača od drugih. Ali to nije njihova svesna snaga; ona je stvorena pomoću snage slučajnosti ili spoljašnjim mehaničkim stimulansom. Obrazovanje, oponašanje, čitanje, religiozna hipnoza, kaste i tradicija ili sjaj novih slogana, stvaraju veoma jaka Ja u čovekovoј ličnosti, koja dominiraju celom serijom slabijih Ja. Sva ta Ja koja sačinjavaju čovekovu ličnost su rezultat spoljašnjih uticaja. Čovek nema individualnost. On nema jedinstveno veliko Ja. Čovek je izdeljen na mnogobrojna mala Ja.

I svako to izdvojeno malo Ja je sposobno da sebe naziva imenom Celine, da deluje u ime Celine, da se složi ili ne složi, da daje obećanja, da donosi odluke sa kojima će se drugo Ja ili Celina morati suočiti. To je objašnjenje zbog čega ljudi tako često donose odluke a tako ih često sprovode. Čovek odluči da će od sledećeg jutra ustajati rano. Jedno Ja, ili grupa Ja, je to odlučila. Ali ustajanje je posao koji treba da obavi drugo Ja koje se uopšte ne slaže sa tom odlukom i možda čak nema pojma da je ta odluka doneta. Naravno da će čovek nastaviti da spava ujutru a uveče će opet odlučiti da ustane rano. U nekim slučajevima ovo može imati velike posledice na čoveka. Malo slučajno Ja može obećati nešto, ne sebi, već nekom drugom, u nekom trenutku, prosto iz taštine ili zadovoljstva. Tada nestaje, a čovek, kombinacija svih drugih Ja u njemu, koji je sasvim nevin, može da plaća celog života. To je tragedija ljudskog bića da bilo kakvo malo Ja ima prava da potpisuje čekove i obećanja, a čovek tj. Celina su odgovorni. Ponekad se ceo ljudski život sastoji iz plaćanja raznih obećanja datih od strane malih, slučajnih Ja.

Istočnjačka učenja sadrže razne alegorijske slike koje oslikavaju prirodu čovekovog bića sa te strane.

Tako je u jednom učenju čovek upoređen sa kućom u kojoj postoji mnogobrojna posluga ali nema gospodara ni upravitelja. Posluga je zaboravila svoje dužnosti; niko ne želi da radi ono što bi trebalo; svako pokušava da bude gospodar, makar i za trenutak; i u takvom rasulu kući preti opasnost. Jedini spas bi bio da se okupi grupa pametnijih slugu i izabere PRIVREMENOG upravitelja, to bi bio ZAMENIK UPRAVITELJA. Ovaj ZAMENIK UPRAVITELJA može svakog člana posluge postaviti na njegovo mesto, i učiniti da svako radi svoj posao: kuvar u kuhinju, kočijaš u štalu, baštovan u baštu, itd. Na taj način se 'kuća' može pripremiti za dolazak pravog upravnika, koji će je pripremiti za prispeće gazde.

Ovo poređenje čoveka i kuće koja čeka gazdu često se pojavljuje u istočnjačkim učenjima koja su zadržala tragove prastarih znanja, i kap što znamo, pojavljuje se u raznim oblicima u mnogim parabolama Jevandelja.

Međutim Čak ni najjasnije razumevanje ovih mogućnosti neće dovesti čoveka nimalo bliže njihovom ostvarenju. Da bi bio u stanju da shvati ove mogućnosti on mora imati veoma jaku želju za oslobođenjem i žrtvovanjem svega, za rizikom, a u svrhu tog oslobođenja.

Za ovaj period, početak predavanja u St. Petersburgu, vezana su dva veoma interesantna razgovora.

Jednom prilikom pokazao sam G. fotografiju koju sam snimio u Benaresu, a predstavljala je 'fakira na klinovima'.

Fakir nije bio samo mudri žongler kakve sam viđao u Cejlonu, bio je nesumnjivo »profesionalac«. Rečeno mi je, da je na dvoru Aurangzeb Džamije na obalama Ganga, postojao fakir koji je ležao na krevetu obloženom gvozdenim klinovima. Ovo je zvučalo tajnovito i zastrašujuće. Međutim kada sam stigao tamo pronašao sam samo krevet sa klinovima, fakira nije bilo; rečeno mi je da je otišao da uhvati kravu. Kada sam otišao drugi put, fakir je bio tamo. Nije ležao na svom krevetu, i koliko sam razumeo legao bi samo kada bi bilo posetilaca. Za jedan rupi pokazao mi je svoju celokupnu veštinu. On je zbilja ležao skoro

nag na krevetu obloženom dugim oštrim klinovima. I mada je očigledno pazio da ne učini nijedan brz pokret, on se okretao na klinovima, ležao na njima, na leđima, postrance, na stomaku, nije dobio nijedan ubod ili ogrebotinu. Napravio sam dve fotografije, ali nikako nisam sebi mogao da objasnim značenje ovog fenomena. Fakir nije davao utisak inteligentnog ili religioznog čoveka. Njegovo lice je delovalo priglupo, odavalo dosadu i uopšte je izgledalo ko da je sasvim nezainteresovan, ništa u njemu nije odavalo naklonost ka samo-žrtvovanju ili samo-mučenju.

Sve sam to rekao G., pokazujući mu fotografije, upitavši ga šta on misli o tome.

- Teško je to objasniti u dve reči, odgovorio je G. Pre svega, čovek nije 'fakir' u onom smislu u kome sam ja upotrebljavao tu reč. Ali u isto vreme, u pravu si kada misliš da to nije u potpunosti trik. **MEĐUTIM ON SAM NE ZNA KAKO TO ČINI.** Kada biste hteli da ga potkupite da vam otkrije tajnu onoga što zna, on bi najverovatnije rekao kako zna **ODREĐENU REČ** koju samo treba da izgovori u sebi i da je posle toga spreman da legne na klinove. On će vam možda i poveriti koja je to reč. Naravno to vam ni najmanje neće pomoći jer bi to bila sasvim obična reč koja na vas ne bi imala nikakvog efekta. Ovaj čovek dolazi iz škole, samo što nije bio učenik. **ON JE BIO EKSPERIMENT.** Oni su jednostavno eksperimentisali sa njim i na njemu. On je očigledno bio hipnotisan mnogo puta, i pod hipnozom je učinjeno da njegova koža prvo postane neosetljiva na klinove a kasnije da im bude otporna. U nekom manjem obimu to bi mogao postići i neki evropski hipnotizer. Kasnije je post-hipnotičkom sugestijom učinjeno da ta neosetljivost i neprobojnost kože postanu stalni. Vi znate šta je post-hipnotička sugestija. Čoveka uspavaju i kažu mu da 5 sati nakon buđenja treba da učini neku stvar; ili mu se kaže da treba da izgovori neku reč i da će odmah nakon izgovaranja osetiti žed, ili će misliti da je mrtav, ili nešto slično. Tada ga bude. Kada dođe vreme on oseća neodoljivu želju da učini ono što mu je rečeno; ili, ako se seća reči koja mu je data, izgovarajući je on trenutno pada u trans. Upravo je to učinjeno tvom 'fakiru'. Pod hipnozom su ga navikli da leži na klinovima; tada su počeli da ga bude rekavši

mu da ako izgovori određenu reč opet biva u stanju da leži na klinovima. Ta reč ga odvodi u hipnotičko stanje. Možda je to bio razlog njegovom uspavanom i apatičnom izgledu. Ovo se često dešava u takvim slučajevima. Verovatno da su na njemu radili godinama i onda ga jednostavno pustili da ide da živi kako ume. On je instalirao za sebe krevet sa gvozdenim klinovima i verovatno na taj način zarađuje nekoliko rupija nedeljno. Ima mnogo takvih u Indiji. Škole ih uzimaju zarad eksperimentisanja, obično ih kupuju od roditelja, još dok su deca, a ovi ih prodaju sa zadovoljstvom jer kasnije imaju koristi od toga. Ali sam čovek nema pojma niti razume šta radi ili na koji način to radi.«

Ovo objašnjenje me je veoma zainteresovalo jer ništa slično do tada nisam čuo. U svim pokušajima, koje sam do tada čuo, da se objasni 'fakirsko čudo', uvek se polazilo od pretpostavke da izvođač zna šta radi i kako to radi, i da je razlog njegovom ćutanju to što ne želi da kaže ili da se plaši. Sada je sve izgledalo sasvim drugačije. Objašnjenje koje mi je dao G. ne samo da je bilo moguće, već se usuđujem reći, jedino moguće. Sam fakir nije znao na koji način je činio svoja čuda, i naravno da ih nije mogao ni objasniti.

Drugom prilikom razgovarali smo o budizmu na Cejlonu. Izrazio sam mišljenje da budisti MORA BITI POSEDUJU MAGIJU, čije postojanje ne priznaju, i mogućnost koja se negira u zvaničnom Budizmu. Sasvim nepovezano sa ovom primedbom, mislim u trenutku dok sam pokazivao slike G., počeo sam da govorim o malom hramu u jednoj privatnoj kući u Kolombu u kojoj je kao i obično bila statua Bude a kraj njegovih nogu mala, dagoba* od slonovače u obliku zvona, mala izvajana replika dagobe, šuplja iznutra. Otvorili su je u mom prisustvu i pokazali mi nešto unutra što se smatralo relikvijom — mala okrugla lopta veličine većeg oblutka, izvajana, po mom mišljenju, od slonove kosti ili bisera.

* Dagoba — spomenik u obliku kupole, za koji se kaže da sadrži Budine mošti ili mošti Budinih svetaca.

G. je slušao pažljivo.

- Zar ti nisu objasnili šta ta loptica znači?, upitao je.

- Rekli su mi da je to komad kosti jednog od budinih učenika; da je veoma stara i sveta.

- To je istina, a i nije, rekao je G. Čovek koji vam je pokazao ili nije znao ili nije hteo da vam kaže. Nije to bio komad kosti već naročita kost koja se kod određenih ljudi oblikuje oko vrata u obliku ogrlice a rezultat je specijalnih vežbi. Zar niste čuli izraz 'Budina ogrlica'?

- Da, rekao sam. - To je jedno značenje izraza, ali ja govorim o drugom značenju. Ta ogrlica od kostiju ispod kože, na vratu, je direktno povezana sa onim što zovemo 'astralno telo'. 'Astralno telo' je, da tako kažemo, pripojeno njoj, ili da bude mo određeni, ta 'ogrlica' povezuje fizičko telo sa astralnim. Ako 'astralno telo' nastavi da živi posle smrti fizičkog tela, osoba koja poseduje ovakvu 'ogrlicu' uvek može da komunicira sa 'astralnim telom' mrtvog čoveka. To je magija. Ali oni nikada ne govore o tome otvoreno. U pravu si kada misliš da poseduju magiju i ovo je jedna od njih. To naravno ne znači da je kost, koju si ti video, prava. Takve kosti ćeš pronaći skoro u svakoj kući; ali ja ti govorim o verovanju koje je osnova ovog običaja.

- Ponovo sam morao da priznam da se nikada ranije nisam susreo sa takvim objašnjenjem. G. je nacrtao malu skicu pokazujući mi mesto malih kostiju ispod kože; one su išle u polukrugu oko pozadine vrata, polazeći nešto malo ispred ušiju.

Crtež me je trenutno podsetio na uobičajeno predstavljanje limfnih žlezda u vratu, koje se može videti u svakom anatomskom atlasu. Međutim o tome nisam mogao ništa više naučiti.

ČETVRTO POGLAVLJE

Predavanja koja je G. održao, vodila su do mnogih razgovora u našim grupama.

Bilo je još toliko toga što mi nije bilo jasno, ali se dosta toga već povezalo jedno s drugim i često bi se dešavalo da jedna objašnjena stvar objašnjava drugu koja je izgledala kao da nema nikakve veze sa njom. Određeni delovi sistema su već maglovito dobijali oblik, kao što se dešava u procesu pravljenja fotografije, ali je još mnogo toga ostalo prazno i necelovito. Istovremeno mnoge stvari su bile sasvim suprotne mojim očekivanjima. Pokušavao sam da ne donosim zaključke već da čekam. Često bi samo jedna nova reč, koju ranije nisam čuo, izmenila celu sliku i morao sam ponovo da gradim nešto što sam već bio sagradio. Shvatio sam da je potrebno da prođe mnogo vremena pre nego što budem u stanju da sebi kažem da imam pregled celog sistema postavljen na pravilan način. Bilo mi je veoma čudno da čujem ljude kako izjavljuju posle samo jednog predavanja kako RAZUMEJU ono o čemu govorimo, i da imaju sasvim sređena i konačna mišljenja o nama. U tim situacijama sam se često prisećao svog prvog susreta sa G. i te večeri provedene sa grupom u Moskvi. I ja sam tada skoro bio spreman da donesem konačan sud o G. i njegovim učenicima. Nešto me je ipak tada zaustavilo. Sada, kada sam shvatio od kolike su vrednosti te ideje, prestrašila me je pomisao kako sam ih lako mogao propustiti, kako se moglo dogoditi da ne saznam za postojanje G., kako sam ga olako mogao ponovo izgubiti iz vida da nisam tada pitao možemo li se ponovo videti.

Skoro u svim svojim predavanjima G. se vraćao na temu koju je očigledno smatrao od izuzetne važnosti, a koja je mnogima od nas bila veoma teška za prihvatanje.

- Postoje, rekao je, 2 pravca kojima ide čovečiji razvoj, linija ZNANJA i linija POSTOJANJA. Kod pravilnog razvoja pravac znanja i pravac postojanja razvijaju se istovremeno, paralelno, pomažući jedna drugoj. Ali ako pravac znanja ode pre daleko napred od pravca postojanja, ili ako pravac postojanja pretekne pravac znanja, razvitak čoveka kreće pogrešno i pre ili kasnije dolazi u mrtvu tačku.

Ljudi razumeju značenje reči 'znanje'. Takođe razumeju mogućnost različitih nivoa znanja. Oni razumeju da znanje može biti manje ili veće, a može se reći, i različitog kvaliteta. Ali ga ne razumeju u odnosu na 'postojanje'. Za njih 'postojanje' jednostavno znači ono što reč kaže, a čija suprotnost je 'nepostojanje'. Oni ne razumeju da postojanje može biti na različitim nivoima i različitih kategorija. Uzmimo za primer postojanje minerala ili biljke. To su različita bića. Biće biljke i biće životinje su isto tako različiti. Ali biće dva čoveka može biti još različiti-je nego biće minerala i životinje. Upravo je to ono što ljudi ne razumeju. Još nešto ne razumeju, da je ZNANJE u zavisnosti od POSTOJANJA. Ovo poslednje ne samo da ne razumeju već i ne žele da razumeju. Naročito u zapadnjačkoj kulturi se smatra da čovek može imati velika znanja, na primer može biti sposoban naučnik, vršiti razna otkrića, unapređivati nauku, a da istovremeno on može biti i čak ima i prava da bude, egoističan, usko-grud, zao, zavidan, tašt, naivan i zaboravan čovek. Ovde se izgleda smatra da profesor mora uvek i svuda zaboravljati svoj kišobran.

A ipak je to njegovo biće. Ljudi misle da njegovo znanje ne zavisi od njegovog bića. Ljudi zapadnjačke kulture veoma vrednuju nivo čovekovog znanja ali ne vrednuju nivo njegovog bića i ne srame se niskog nivoa sopstvenog bića. Čak ne razumeju šta to znači. Ne razumeju ni to da nivo čovekovog znanja zavisi od čovekovog bića (postojanja).

Ako znanje ode pre daleko napred u odnosu na biće, ono postaje teoretsko, apstraktno i neprimenljivo na život, zapravo štetno, jer umesto da služi životu i pomaže ljudima da se lakše

bore sa teškoćama koje sreću, počinje da im komplikuje život, donosi nove poteškoće u njega, nove nevolje kojih ranije nije bilo.

Razlog je taj što znanje koje nije u skladu sa postojanjem ne može biti dovoljno veliko ili dovoljno dobro prilagođeno stvarnim potrebama čoveka. To će uvek biti znanje JEDNE STVARI zajedno sa neznanjem DRUGE STVARI; znanje DETALJA bez znanja CELINE; znanje oblika bez znanja SUŠTINE.

Takvo prevladavanje znanja nad bićem se može dobro videti u sadašnjoj kulturi. Ideja vrednosti i važnosti nivoa postojanja je sasvim zaboravljena.

Takođe je zaboravljeno da nivo znanja određuje nivo bića. Zapravo na određenom nivou bića, mogućnosti znanja su ograničene i konačne. U okviru granica datog bića KVALITET znanja se ne može menjati i jedino je moguće sakupljati obaveštenja jedne te iste prirode u već znanim granicama. Izmena prirode znanja je moguća samo uz izmenu prirode bića.

Posmatrano zasebno, čovekovo biće ima mnogo različitih strana. Najizrazitija crta modernog čoveka je ODSUSTVO JEDINSTVA U NJEMU SAMOME, dalje, odsustvo čak i tragova onoga što on jako voli da pripisuje sebi, a to je 'lucidna svest', 'slobodna volja', 'postojani ego ili Ja', i 'sposobnost da dela'. Možda će vas iznenaditi ako kažem da je osnovna crta bića modernog čoveka ona koja objašnjava da je SVE DRUGO ŠTO NE-DOSTAJE U NJEMU, USPAVANO.

Moderan čovek živi spavajući, spavajući se rađa i spavajući umire. O spavanju, njegovom značaju i ulozi u životu, govorićemo kasnije. U ovom trenutku razmišljajte samo o jednoj stvari, kakvo ZNANJE može imati uspavani čovek? A ako razmišljate o tome, istovremeno se setite da je SPAVANJE osnovna crta našeg bića i odmah će vam biti jasno da ako čovek zbilja hoće znanje, pre svega mora razmišljati o tome kako da se probudi, kako da izmeni svoje POSTOJANJE.

Spolja gledano, čovekovo biće ima mnogo različitih strana: aktivnost ili pasivnost; istinoljubivost ili naklonost ka laganju; iskrenost ili neiskrenost; hrabrost, kukavičluk; samokontrolu, nemoralnost; napetost, egoizam, spremnost za

samopožrtvovanja, ponos, taštinu, uobraženost, lenjost, moralnost, moralnu potkupljivost; sve ovo i još mnogo toga čine čovekovo biće.

Ali sve ovo je u potpunosti mehaničko u čoveku. Ako laže to znači da ne može a da ne laže. Ako govori istinu to znači da ne može drugačije, a tako je i sve ostalo. Sve se dešava, čovek ne može učiniti ništa, bilo u samom sebi bilo izvan sebe.

Međutim naravno da postoje granice. Uopšteno govoreći, biti moderan čovek je prilično inferioran kvalitet. Može biti tako lošeg kvaliteta da nije moguća bilo kakva promena. To se mora uvek imati na umu. Ljudi čije se biće još uvek može izmeniti veoma su srećni. Postoje ljudi koji su konačno zaraženi, slomljene mašine od kojih se ništa ne može učiniti. Takva je većina. Ako razmišljate o ovom shvatićete zašto samo nekolicina može primiti pravo znanje. Njihovo biće ga čuva.

Uopšteno govoreći, RAVNOTEŽA između znanja i bića je čak važnija od pojedinačnog razvoja bilo jednog ili drugog. Pojedinačni razvoj znanja ili bića nije poželjan ni na koji način. Iako se ljudima čini ovaj JEDNOSTRANI razvoj mnogo atraktivnijim.

Ako znanje pretegne biće, čovek ZNA, ALI NEMA MOĆ DA DELA. To je beskorisno znanje. S druge strane ako biće pretegne znanje, čovek IMA MOĆ DA DELA, ali ne zna, što znači da može činiti, ali ne zna šta. Postojanje koje je stekao postaje besciljno i napor utrošen za postizanje se pokazuje beskorisnim.

U istoriji čovečanstva znani su mnogi primeri kada su nestajale čitave civilizacije jer je znanje preteгло biće ili je biće preteгло znanje.

Kakvi rezultati se dobijaju kod razvitka pravca znanja bez bića ili razvitka bića bez znanja? - upitao je neko tokom razgovora.

Razvoj pravca znanja bez razvitka bića daje SLABOG JOGIJA, rekao je G., to znači, čoveka koji mnogo zna a ne može ništa da čini, čoveka koji NE RAZUME (naglasio je ove reči) ono što zna, čoveka koji ne CENI, hoću reći čoveka koji ne pravi razliku između raznih vrsta znanja. A razvitak pravca bića bez

znanja daje GLUPOG SVECA, čoveka koji može mnogo toga da učini ali ne zna šta ili ne zna kojoj stvari da pristupi; a ako nešto i učini to je uz poslušnost subjektivnim osećanjima koja ga mogu odvesti sasvim u stranu, zapravo čini nešto što je sasvim suprotno onome što želi. U oba slučaja, i SLABI JOGI kao i GLUPI SVETAC dovedeni su do mrtve tačke. Nijedan ni drugi se ne mogu dalje razvijati.

Da bi se ovo razumelo i uopšte priroda znanja i priroda bića, kao i njihov međuodnos, potrebno je razumeti odnos znanja i bića prema 'razumevanju'.

ZNANJE JE JEDNA STVAR A RAZUMEVANJE DRUGA.

Ljudi ovo često brkaju ne shvatajući zapravo razliku.

Znanje samo po sebi ne daruje razumevanje. Niti se razumevanje povećava povećanim znanjem. Razumevanje zavisi od odnosa znanja prema biću. Razumevanje je rezultat znanja i bića. Znanje i biće se ne smeju razlikovati previše, inače će razumevanje biti daleko i od jednog i od drugog. Istovremeno odnos znanja prema biću se ne menja tako što znanje jednostavno raste. Ono se menja samo kada biće raste istovremeno sa znanjem.

Drugim rečima, razumevanje raste samo uz rast bića.

Pri uobičajenom razmišljanju ljudi ne razlikuju razumevanje od znanja. Oni misle da razumevanje uslovljava veće znanje. Stoga oni sakupljaju znanje ili ono što nazivaju znanjem, ali ne znaju kako da sakupe razumevanje i ne trude se oko toga.

Međutim osoba koja je navikla da posmatra sebe, sasvim sigurno zna da u različitim periodima njegovog života jednu te istu misao može razumeti na potpuno drugačiji način. Često mu je čudno da je nešto što sada razume pravilno, mogao do te mere da razume pogrešno. Istovremeno on shvata da se njegovo znanje nije promenilo i da je i tada isto znao o tom predmetu koliko i sada. Šta se onda izmenilo? Njegovo biće se izmenilo. Kada se to dogodi i razumevanje se mora izmeniti.

Razlika između znanja i razumevanja postaje jasna kada shvatimo da ZNANJE može biti u funkciji jednog centra. Razumevanje, međutim, je funkcija tri centra. Znači aparat za mišljenje može nešto ZNATI. A RAZUMEVANJE se pojavljuje

je samo onda kada čovek OSEĆA i NASLUĆUJE ono što je povezano sa tim.

Ranije smo govorili o mehaničnosti. Čovek ne može reći da razume ideju mehaničnosti ako o njoj ZNA samo svojim mozgom. On je mora OSEĆATI celom svojom masom, celim svojim bićem; tada će je razumeti.

U sferi praktičnih aktivnosti ljudi veoma dobro razlikuju znanje od razumevanja. Oni shvataju da su, znati i ZNATI KAKO ČINITI, dve različite stvari, i da se ZNATI KAKO ČINITI ne stvara samo znanjem. Međutim izvan sfere praktične aktivnosti ljudi ne razumeju sasvim jasno šta 'razumevanje' znači.

Po pravilu, kada ljudi shvate da ne razumeju stvar oni pokušaju DA PRONADJU IME za ono što ne 'razumeju', a kada ga pronađu oni kažu da 'razumeju'. Ali 'pronaći ime' ne znači 'razumeti'. Nažalost, ljudi se uglavnom zadovoljavaju imenima. Čovek koji zna mnogo imena, tj. mnogo reči, smatra da razume mnogo toga — ponovo izuzimajući svakojake sfere praktičnih aktivnosti u kojima njegovo neznanje ubrzo postaje očigledno.

Jedan od razloga za toliki raskorak između pravca znanja i pravca razvitka bića u životu i za nedostatak razumevanja koje je delimično uzrok a delimično posledica ovog raskoraka, bi bio jezik kojim ljudi govore. Taj jezik je pun pogrešnih pojmova, pogrešnih klasifikacija, pogrešnih asocijacija. A osnovna stvar bi bila, da zbog osnovnih karakteristika uobičajenog mišljenja, tj. zbog njegove netačnosti i maglovitosti, svaka reč može imati hiljade različitih značenja već prema materijalu koji govornik ima na raspolaganju i složenih asocijacija koje trenutno rade u njemu. Ljudi ne razumeju u potpunosti do kog stepena je njihov jezik subjektivan, to jest, koliko različitih stvari oni govore upotrebljavajući jednu reč. Nisu svesni da svaki od njih govori sopstvenim jezikom, razumevajući jezik drugih ljudi maglovito ili ga uopšte ne razumevajući, i nemajući pojma da svaki od njih govori njima nepoznatim jezikom. Ljudi imaju veoma čvrsta ubedenja, ili verovanja, da govore istim jezikom, da razumeju jedni druge. A takvo verovanje zapravo nema nikakve osnove. Jezik kojim govore je ustvari samo prilagođen praktičnom životu. Ljudi mogu komunicirati između sebe pomoću informacija

praktičnog karaktera, ali čim pređu u malo složenije sfere odmah su izgubljeni, nesposobni da razumeju jedni druge, iako toga nisu svesni. Ljudi često, iako ne baš uvek, zamišljaju da razumeju jedni druge, ili da mogu ako hoće da razumeju druge ili da bar mogu pokušati; oni zamišljaju da razumeju autore knjiga koje čitaju i da to i drugi ljudi mogu. To je još jedna od iluzija koju ljudi stvaraju za sebe i usred kojih žive. A zapravo niko nikog ne razume. Dva čoveka mogu reći istu stvar veoma ubedljivo, ali nazivajući je različitim imenima, ili objašnjavajući jedno drugom beskonačno dugo stvari za koje veruju da su potpuno iste. Ili obrnuto, dva čoveka mogu reći iste reči i zamišljati kako su u saglasnosti i razumevanju jedan sa drugim, dok zapravo govore o potpuno različitim stvarima i ne razumeju se nimalo.

Ako uzmemo najjednostavnije reči koje se često javljaju u govoru i pokušamo da im analiziramo značenje, odmah ćemo videti da, svaki čovek u svakom trenutku svoga života u svaku reč koju izgovara stavlja specijalno značenje koje drugi čovek nikada ne bi, niti bi posumnjao u njega.

Uzmimo reč 'čovek' i zamislimo razgovor koji bi se vodio u grupi ljudi u kojoj se reč 'čovek' često čuje. Bez ikakvog preterivanja može se reći da će reč 'čovek' imati onoliko značenja koliko ljudi učestvuje u razgovoru, i da ta značenja neće imati ništa zajedničko.

Izgovarajući reč 'čovek' svako će je nesvesno povezati sa stavom kakav on obično ima prema čoveku, ili koji, iz ovog ili onog razloga, trenutno ima. Jedan čovek može u ovom trenutku biti zaokupljen pitanjem odnosa polova. Tada reč 'čovek' za njega neće imati opšte značenje, pa će u trenutku kada je čuje upitati sebe — Koji? Čovek ili žena? Drugi je možda religiozan i prvo pitanje će mu biti — Hrišćanin ili ne? Treći čovek je možda lekar i njegov pojam 'čoveka' znači 'bolestan čovek' ili 'zdrav čovek', i naravno, možda će i nešto uže to posmatrati, u zavisnosti od njegove specijalnosti. Duhovnik će pojam čoveka doživeti kroz njegovo 'astralno telo', kao 'život na drugoj strani', i tako dalje, mogao bi reći, ako je upitan, da se ljudi dele na medijume i one koji to nisu. Prirodnjak će govoreći o čoveku, u centar svojih misli postaviti ideje o čoveku kao zoološkom tipu. to jest, kada govori o čoveku on će misliti o sklopu njegove vi-

lice, prstiju, uglovima kostiju lica, razmaku između očiju. Advokat će videti 'čoveka' kao jedinicu statistike ili predmet na koji se primenjuje zakon ili kao potencijalnog kriminalca ili kao mogućeg klijenta. Moralista će svakako izgovarajući reč 'čovjek' uvesti u svoje ideje dobro i zlo, i tako dalje, i tako dalje.

Ljudi ne primećuju sve te protivurečnosti, ne primećuju da nikada ne razumeju jedni druge, da uvek govore o različitim stvarima. Sasvim je jasno da je za pravilno proučavanje, za tačnu izmenu misli, potreban tačan jezik, koji bi omogućio utvrđivanje šta zapravo znači čovek, a to uključuje ukazivanje na tačku gledišta sa koje je uzet dati pojam i odrediti gravitacioni centar pojma. Ideja je savršeno jasna i svaka grana nauke se trudi da utvrdi i zasnjuje tačan jezik za sebe. Ali ne postoji univerzalni jezik. Ljudi sve vreme mešaju jezike različitih nauka i nikako da utvrde njihov zajednički odnos. Čak i u svakoj posebnoj grani nauke se pojavljuju novi termini, nove nomenklature. Što dalje ide to gore. Nerazumevanje raste i povećava se, umesto da nestaje i s puno razloga se može pomišljati da će se nastaviti u tom pravcu. A ljudi će sve manje i manje razumevati jedni druge.

Za tačno razumevanje potreban je tačan jezik. Proučavanje sistema starih znanja počinje proučavanjem jezika koji će omogućiti trenutno utvrđivanje onoga što je rečeno, sa te tačke gledišta i u vezi sa onim što je rečeno. Taj novi jezik jedva da sadrži neki novi termin ili novu nomenklaturu ali se ZASNIVA NA KONSTRUKCIJI GOVORA NA NOVOM PRINCIPU, PRINCIPU RELATIVNOSTI; to znači da uvodi relativnost u sve pojmove i stoga omogućava tačno određivanje ugla misli — jer ono što nedostaje običnom jeziku su izrazi relativnosti.

Kada čovek zagospodari ovim jezikom, tada mu se može preneti velika količina znanja i informacija koje se ne mogu preneti običnim jezikom čak i kad bi se upotrebljavala naučna ili filozofska terminologija.

Osnovna vrednost novog jezika je da su SVE ideje u njemu sakupljene oko JEDNE ideje, to jest, uzima se njihov zajednički odnos s tačke gledišta jedne ideje. To je ideja EVOLUCIJE. Naravno to nije ideja MEHANIČKE evolucije, jer takva ne postoji, već u smislu svesne evolucije i evolucije volje.

Sve na ovom svetu, od solarnog sistema do čoveka, i od čoveka do atoma, se ili diže ili pada, ili se razvija ili degeneriše, stremlji napred ili propada. ALI SE NIŠTA NE RAZVIJA MEHANIČKI. Samo degeneracija i destrukcija napreduju mehanički. Ono što ne može da se razvija svesno—biva degenerisano. Pomoć spolja je moguća samo do one mere do koje je vrednovana i prihvaćena, čak iako je u početku samo uz pomoć osećanja.

Jezik pomoću koga je moguće razumevanje, zasniva se na ukazivanju odnosa predmeta koji se posmatra prema njegovoj mogućoj evoluciji; prema ukazivanju njegovog MESTA na stepenicu evolucije.

Zbog toga mnoge naše uobičajene ideje bivaju PODELJENE u skladu sa tom evolucijom.

Uzmimo još jednom ideju ČOVEK. U jeziku o kome ja govorim, umesto reči 'čovek' upotrebljava se SEDAM REČI: čovek broj jedan, čovek broj dva, čovek broj tri, čovek broj četiri, čovek broj pet, čovek broj šest i čovek broj sedam. Pomoću tih sedam ideja ljudi bi već bili sposobni da razumeju jedni druge kada govore o čoveku.

Čovek broj 7 je već dostigao potpuni razvitak moguć za čoveka i poseduje sve što čovek može da poseduje, a to su volja, svest, postojano i nepromenljivo Ja, individualnost, besmrtnost i još mnogo toga što u svom slepilu i neznanju pripisujemo sebi. Samo ako razumemo do određenog stepena čoveka broj 7 u stanju smo da razumemo gradacije preko kojih mu možemo prići, to jest možemo da razumemo proces razvitka koji nam je moguć.

Čovek broj 6 je veoma blizu čoveka broj 7. Od njega se razlikuje samo po tome što neke od njegovih osobina nisu postale još sasvim POSTOJANE.

Čovek broj 5 još uvek za nas ima neuhvatljiv standard, jer to je čovek koji je postigao JEDINSTVO.

Čovek broj 4 je međufaza. O njemu ću govoriti kasnije.

Čovek broj jedan, dva i tri, su ljudi koji sačinjavaju mehaničko ljudstvo na istom nivou na kome su rođeni.

ČOVEK BROJ JEDAN znači čovek kome je centar gravitacije psihičkog života u pokretnom centru. To je čovek sa fi-

zičkim telom, čovek čije pokretne i instinktivne funkcije sve vreme pretežu emocionalne i funkcije mišljenja.

ČOVEK BROJ DVA znači da je čovek na istom stupnju razvitka ali je njegov gravitacioni centar psihičkog života u emocionalnom centru, a to znači čoveka čije EMOCIONALNE funkcije pretežu nad svim drugim; čovek osećanja, emocionalan čovek.

ČOVEK BROJ TRI znači čovek koji je na istom stupnju razvitka ali kome je centar gravitacije psihičkog života u intelektualnom centru, to jest čovek čije funkcije mišljenja nadvladavaju pokretne, instinktivne i emocionalne funkcije: čovek rezona, koji u sve polazi od teorija, mentalnih uvažavanja.

Svaki čovek se rađa kao broj jedan, broj dva i broj tri.

ČOVEK BROJ ČETIRI se ne rađa gotov. On se rađa kao jedan, dva i tri, a četiri postaje samo uz pomoć napora odlučnog karaktera. Čovek broj 4 je uvek PROIZVOD ŠKOLSKOG RADA. On se ne može roditi niti razvijati slučajno ili postati to kao rezultat uobičajenih uticaja vaspitanja, obrazovanja i slično. Čovek broj 4 već stoji na drugačijem nivou od čoveka broj jedan, dva i tri; on ima POSTOJAN CENTAR GRAVITACIJE koji se sastoji od njegovih ideja, od sopstvenog vrednovanja rada, i njegovog odnosa prema školi. Uz to njegovi psihički centri su već započeli svoje uravnoteženje; jedan centar u njemu ne može prevladati drugi kao što je slučaj sa ljudima iz prve tri kategorije. On već počinje da poznaje sebe i da zna kuda ide.

ČOVEK BROJ PET je već kristalizovan; on se ne može menjati kao čovek broj jedan, dva i tri. Međutim treba znati da čovek broj 5 može biti rezultat pravilnog i nepravilnog rada. On može postati broj 5 od čoveka broj 4 a može postati broj 5 A DA NIJE BIO BROJ ČETIRI. U tom slučaju ne može se dalje razvijati, ne može postati broj 6 i broj 7. Da bi postao broj 6 mora nanovo da pretopi svoju kristalizovanu suštinu, mora namerno izgubiti svoje biće čoveka broj 5. To se postiže samo kroz strašnu patnju. Srećom ovakvi slučajevi su veoma retki.

Podela čoveka na 7 kategorija ili 7 brojeva, objašnjava hiljade stvari koje inače ne bismo mogli da razumemo. Ova podela daje prvi pojam RELATIVNOSTI primenjen na

čoveku. Stvari moraju biti ovakve ili onakve u skladu sa vrstom čoveka čija se tačka gledišta uzima u obzir.

U skladu sa tim, sva spoljašnja i unutrašnja očitovanja čoveka, sve što pripada čoveku, sve što je stvorio, deli se u sedam kategorija.

Sada možemo reći da postoji znanje broj jedan, zasnovano na oponašanju ili instinktima, ili naučeno napamet, ugurano u čoveka. Broj jedan, ako je čovek broj jedan u pravom smislu te reči, uči sve kao papagaj ili majmun.

Znanje čoveka broj dva je znanje onoga što on voli; ono što ne voli to ne zna. Uvek i u svemu želi nešto prijatno. Ili, ako je bolestan čovek, on će, naprotiv, znati samo ono što ne voli, što ga odbija i ono što proizvodi u njemu strah, užas i prezir.

Znanje čoveka broj tri je ono koje se zasniva na subjektivno logičkom mišljenju, na rečima, na bukvalnom razumevanju. To je znanje knjiških moljaca, suvih školaraca. Čovek broj tri, na primer izračunava koliko puta se određeno slovo arapskog pisma ponavlja u Kuranu, i na tome zasniva ceo sistem tumačenja Kurana.

Znanje čoveka broj četiri se u mnogome razlikuje. To je znanje koje dolazi od čoveka broj pet a koji ga prima od čoveka broj šest, koji opet svoje prima od čoveka broj sedam. Čovek broj četiri naravno prima to znanje onoliko koliko dozvoljavaju njegove moći. Ali u poređenju sa čovekom broj jedan, dva i tri, čovek broj četiri se polako oslobađa subjektivnih elemenata u svom znanju i kreće se prema objektivnom znanju.

Znanje čoveka broj pet je celokupno, nedeljivo znanje. On sada poseduje jedno, nedeljivo Ja i SVO njegovo znanje pripada tome Ja. On nema jedno Ja koje zna nešto što drugo ne zna. Ono što on zna, zna i njegova celina. Njegovo znanje je bliže objektivnom znanju nego čoveka broj četiri.

Znanje čoveka broj šest je potpuno znanje koje čovek može da ima; ali još uvek može biti izgubljeno.

Znanje čoveka broj sedam je njegovo sopstveno znanje, ne može mu se oduzeti; to je OBJEKTIVNO i potpuno OBJEKTIVNO znanje SVEGA.

Potpuno je ista stvar sa bićem. Postoji biće čoveka broj jedan, onoga koji živi prema instinktima i osetima; biće čoveka

broj dva, sentimentalno biće emocionalnog čoveka; biće čoveka broj tri, racionalno biće teoretičara, i tako dalje. Sasvimje jasno zašto znanje ne može biti daleko od bića. Čovek broj jedan, dva i tri ne može rezonovanjem svoga bića posedovati znanje čoveka broj četiri, pet ili više. Šta god da mu daš, on će protumačiti na svoj način, on će umanjiti svaku ideju na nivo na kome je on sam.

Isti red podele u sedam kategorija mora se primeniti na sve što se odnosi na čoveka. Postoji broj jedan umetnosti, to je umetnost čoveka broj jedan, umetnost koja oponaša, kopira, ili vrlo primitivna i senzualna umetnost kao što su ples i muzika divljačka. Postoji umetnost broj dva, sentimentalna; umetnost broj tri, intelektualna, izmišljena umetnost; i tako mora postojati umetnost broj četiri, pet i tako dalje.

Na isti način, postoje religije čoveka broj jedan, religije koje se sastoje od rituala, spoljašnjih formi, žrtvovanja i ceremonija ogromnog sjaja, ili nasuprot, mračne, okrutne i divljačkog karaktera. Postoji religija čoveka broj dva; religija vere, ljubavi, obožavanja, impulsa, entuzijazma, koja se ubrzo pretvara u religiju progona ograničenja i izгона 'jeretika' i 'bezbožnika'. Postoji religija čoveka broj tri; intelektualna, teoretska religija dokaza i argumenata, zasnovana na logičnoj dedukciji, uvažavanju i interpretacijama. Religije broj jedan, dva i tri su zapravo jedine koje poznajemo; sve poznate i postojeće religije na svetu pripadaju jednoj od ove tri kategorije. Kakve su religije čoveka broj četiri, pet i dalje, ne možemo znati dok god smo ono što jesmo.

Ako umesto religije uopšteno, uzmemo Hrišćanstvo, i tada postoji Hrišćanstvo broj jedan, a to je paganizam prurušen u Hrišćanstvo. Hrišćanstvo broj dva je emocionalna religija, ponekad veoma čista ali bez snage, ponekad puna krvoprolića i užasa i vodi ka Inkviziciji, religioznim ratovima. Hrišćanstvo broj tri, instance koje omogućavaju razni oblici Protestantizma, zasniva se na dijalektici, argumentu, teorijama i tako dalje. Tada postoji Hrišćanstvo broj četiri o kome čovek broj jedan, dva i tri nemaju pojma.

Ustvari Hrišćanstvo broj jedan, broj dva i broj tri su zapravo spoljašnje imitacije. Samo čovek broj četiri streml da bu-

de hrišćanin a samo čovek broj 5 zapravo može biti hrišćanin, a to znači, da živi u skladu sa Hristovim načelima.

»Čovek broj jedan, broj dva, i broj tri ne mogu živeti u skladu sa Hristovim načelima jer sa njima se sve 'dešava'. Danas će to biti jedna stvar sutra sasvim druga. Danas je spreman da da svoju poslednju košulju a sutra će iseći čoveka na komadiće jer mu ne da košulju. Njih ljulja svaki slučajan događaj. Oni nisu sopstveni gospodari i stoga ne mogu odlučiti da budu Hrišćani i da stvarno budu Hrišćani.

Nauka, filozofija, i sva očitovanja i aktivnosti čovekovog života se mogu podeliti na potpuno isti način, u sedam kategorija. Međutim običan jezik kojim se ljudi služe je daleko od takvih podela, i zbog toga je jako teško ljudima da razumeju jedni druge.

Analizirajući raznorazna subjektivna značenja reči 'čovek' videli smo do koje mere se razlikuju i koliko su protivurečna a pre svega koliko su jedva primetna čak i samom govorniku sva značenja i nijanse tih značenja stvorenih asocijacijama navika koje se mogu staviti u reč.

»Uzmimo za primer neku drugu reč, na primer 'svet'. Svaki čovek je razume na svoj način a svaki čovek opet na sasvim različit način. Svako kada čuje izgovorenu reč 'svet' dobije asocijaciju koja je strana i neuporediva sa asocijacijom drugog čoveka. Svaki 'pojam sveta', svaki ustaljeni oblik mišljenja nosi sa sobom sopstvenu asocijaciju, sopstvene ideje.

U čoveku religioznih nazora sveta, Hrišćaninu, reč 'svet' će prizvati seriju religioznih ideja, neizostavno postaje povezano sa idejom Boga, sa idejom stvaranja sveta ili pak sa krajem sveta, ili sa 'grešnim' svetom, i tako dalje.

Sledbeniku Vedantičke filozofije svet će biti pre svega drugog, iluzija, 'Maja'.

Duhovnik će pomisliti na svet 'posle', na svet duhova.

Fizičar će na svet gledati sa tačke gledišta strukture materije; biće to svet molekula, atoma ili elektrona.

Astronomu će svet biti svet zvezda i galaksija.

I tako dalje, i tako dalje. Svet fenomena i noumenalni* svet, svet četvrte i drugih dimenzija, svet dobra i svet zla, materijalni svet i nematerijalni svet, proporcija moći u raznim nacijama sveta, mogu se 'sačuvati' u svetu, i tako dalje, i tako dalje.

Ljudi imaju hiljade različitih ideja o svetu ali ne i jednu jedinstvenu koja bi im omogućila da razumeju jedni druge i da mogu trenutno da odrede sa koje tačke gledišta žele da posmatraju svet.

Nije moguće proučavati sistem univerzuma bez proučavanja čoveka. Istovremeno je nemoguće proučavanje čoveka bez proučavanja univerzuma. Čovek je slika sveta. Čovek je stvoren prema istim zakonima po kojima je stvoren svet. Poznavanjem i razumevanjem samog sebe čovek će znati i razumeti ceo svet, sve zakone koji su stvorili i koji vladaju svetom. Istovremeno proučavanjem sveta i zakona koji njime vladaju naučićće i razumeće zakone koji vladaju njime. U vezi sa tim neki zakoni se razumeju i prihvataju lakše izučavanjem objektivnog sveta, dok čovek može razumeti druge zakone samo proučavanjem samog sebe. Proučavanje sveta i čoveka stoga moraju ići paralelno, pomažući jedno drugom.

U vezi sa rečju 'svet' mora se razumeti da postoji mnogo svetoga, da mi ne živimo u jednom svetu već u nekoliko. To se ne može odmah razumeti jer u običnom rečniku reč 'svet' se uglavnom upotrebljava kao jednina. A ako se i upotrebljava množima 'svetovi' to je samo onda kada se nešto želi naglasiti ili izraziti ideja više svetova koji postoje paralelno. Naš jezik nema u sebi ideju svetova koji se sadrže jedan u drugom. A ipak ideja da živimo u različitim svetovima baš dobro prikazuje svetove sadržane jedan u drugome prema kojima stojimo u različitim odnosima.

»Ako želimo odgovor na pitanje šta je to svet u svetovima u kojima živimo, moramo pre svega sebe upitati šta je to što mi zovemo 'svet' u najintimnijem i najbližem odnosu prema nama.

* svet shvaćen umom (ili razumom)

Na ovo možemo odgovoriti da često dajemo ime, 'svet' svetu ljudi, čovečanstva, u kome živimo, i čiji smo deo. Međutim čovečanstvo oblikuje neodvojiv deo organskog života na zemlji, stoga bi bilo pravilno da kažemo da je svet najbliži nama, **ORGANSKI ŽIVOT ZEMLJE**, svet biljaka, životinja i čoveka.

Ali organski život je takođe u svetu. Šta je onda 'svet' za organski život?

Na ovo možemo odgovoriti da je za organski život naše planete zemlja 'svet'.

Ali zemlja je isto tako u svetu. Šta je onda 'svet' za zemlju?

'Svet' za zemlju je planetarni svet solarnog sistema, čiji je ona deo.

Šta je 'svet' za sve planete zajedno? Sunce, ili sfera sunčevog uticaja, ili solarni sistem, čiji su planete deo.

Za sunce, 'svet' je svet zvezda, ili Mlečni Put, akumulacija ogromnog broja solarnih sistema.

Dalje, prelazeći na filozofske zaključke, možemo reći da 'svi svetovi' oblikuju neku, za nas neshvatljivu i neznanu **CELINU** ili **JEDNO** (kao što je jabuka jedna). Ta Celina, ili Jedno, ili **SVE**, što se može nazvati 'Apsolutno', ili 'Nezavisno', jer uključujući sve unutar samog sebe ne zavisi ni od čega, je 'svet' za 'sve svetove'.

Logično je da se može misliti o stanju stvari kao o Svim oblicima jedne jedinstvene Celine. Takva celina će svakako biti Apsolutna, što znači Nezavisna, jer je to Sve, beskonačno i nedeljivo.

Apsolutno je znači, stanje stvari kada Sve konstituiše jednu Celinu, što bi bilo praiskonsko stanje stvari, iz koga, deljenjem i različitostima, biva uzdignuta raznolikost fenomena koji posmatramo.

Čovek živi u svim tim svetovima ali na različite načine.

To znači da na njega pre svega utiče **NAJBLIŽI** svet, onaj koji mu je tu prvi, čiji je on deo. I oni dalji svetovi utiču na čoveka, direktno a i preko ostalih međusvetova, mada je njihovo delovanje ublaženo u zavisnosti od udaljenosti ili od povećanja razlike između njih i čoveka. kao što ćemo kasnije videti, **DIREKTAN** uticaj Apsolutnog ne dostiže čoveka. Ali uticaj sle-

dećeg sveta i uticaj sveta zvezda su već sasvim jasni u životu čoveka, iako svakako nisu poznati nauci.

Na ovaj način je G. završio predavanje.

Sledeći put smo imali veoma mnogo pitanja koja su se uglavnom odnosila na uticaje raznih svetova i na to zašto nas Ap-solutno ne dostiže.

Pre nego što proučimo te uticaje, počeo je G., i zakone transformacije Jedinstva u Množinu, moramo izučiti OSNOVNI ZAKON koji je stvorio sve fenomene u različitosti ili jedinstvu svih svetova.

To je 'Zakon Trojstva' ili zakon TRI PRINCIPA ili TRI SILE. Sadrži se od činjenice da svaki fenomen, na kojoj god skali bio, ili u kome god svetu bio, od molekularnog do kosmičkog fenomena, je rezultat kombinacije ili susreta tri različite ili oprečne sile. Moderna misao shvata postojanje dve sile i neophodnost ove dve sile da bi se prizveli fenomeni; sile i otpora, pozitivan i negativan magnetizam, pozitivan i negativan elektri-citet, muške i ženske ćelije, i tako dalje. Međutim ona čak ni ove dve sile ne vidi uvek i svuda. Pitanje o trećoj se nikada nije ni postavilo, a ako i jeste, jedva da se čulo.

Prema stvarnom egzaktnom znanju, jedna sila ili dve sile nikada ne proizvode fenomen. Prisustvo treće sile je neophodno, jer samo uz pomoć treće sile prve dve mogu proizvesti ono što zovemo fenomenom, bez obzira u kojoj sferi.

Učenje o trima silama je koren svih starih sistema. Prva sila se može zvati aktivna ili pozitivna; druga, pasivna ili negativna; treća, neutralizujuća. To su SAMO IMENA, jer u stvarnosti su sve tri sile podjednako aktivne i pojavljuju se kao aktivna, pasivna i neutralizujuća, samo u svojoj tačkama susreta, to jest, SAMO U ODNOSU JEDNE PREMA DRUGOJ U DATOM TRENUTKU. Prve dve sile su manje više razumljive čoveku a treća se ponekad može otkriti bilo u tački primene sile, ili u medijumu ili u 'rezultatu'. Ali uopšteno govoreći, treća sila se ne može tako lako uočiti i razumeti. Razlog se može pronaći u funkcionalnim ograničenjima čovekovih običnih psiholoških aktivnosti i u fundamentalnim kategorijama našeg viđenja

sveta fenomena. Ljudi ne mogu direktno videti treću silu kao što ne mogu shvatiti 'četvrtu dimenziju'.

Međutim proučavajući sebe, očitovanje svojih misli, svest, aktivnost — svoje navike, svoje želje, i tako dalje — čovek može naučiti da posmatra i vidi u sebi aktivnost sve tri sile. Pretpostavimo, na primer, da čovek želi da radi na sebi da bi izmenio svoje određene karakteristike, da bi potigao viši nivo bića. Njegova želja, njegova inicijativa je aktivna sila. Inercija celog njegovog uobičajenog psihološkog života koja pokazuje opoziciju inicijativi će biti pasivna ili negativna sila. Dve sile će ili biti protivteža jedna drugoj, ili će jedna sasvim preovladati drugu, ali istovremeno će postati preslaba za bilo kakvu dalju akciju. Tako će se dve sile sviti jedna oko druge, jedna upijajući drugu i na taj način neće biti sposobne da daju nikakav rezultat. To se može nastaviti kroz ceo život. Čovek može osećati želju i inicijativu. Međutim sva ta inicijativa može biti upijena prevazilaženjem uobičajene životne inercije, ne ostavljajući ništa u svrhu pravca za koji inicijativa postoji. I tako to može ići sve dok se ne pojavi treća sila, u obliku, na primer, **NOVOG ZNANJA**, odmalu pokazujući prednost ili potrebu rada na sebi i na taj način podržavajući i ojačavajući inicijativu. Tada inicijativa, uz pomoć ove treće sile, može osvojiti inerciju i čovek postaje aktivan u željenom pravcu.

Primeri rada treće sile i trenuci njenog ulaska, mogu se otkriti u svim očitovanjima našeg psihičkog života, u svim fenomenima života ljudskih zajednica i u čovečanstvu u celini, u svim fenomenima prirode oko nas.

Za početak dovoljno je razumeti opšti princip: svaki fenomen, koliki god bio, je neizbežno očitovanje 3 sile; jedna ili dve sile ne mogu proizvesti fenomen i ako posmatramo zaustavljanja u bilo čemu, ili beskonačna oklevanja na istom mestu, možemo reći da na datom mestu, nedostaje treća sila. Da bi se ovo razumelo istovremeno moramo znati da ljudi ne mogu primetiti fenomen kao manifestaciju 3 sile jer nismo u stanju da posmatramo objektivni svet u našem subjektivnom stanju svesti. A u subjektivnom posmatranju sveta fenomena mi u fenomenu vidimo samo očitovanje jedne ili dve sile. Kada bismo mogli videti očitovanje 3 sile u svakoj radnji, videli bismo svet onakav

kakav je (stvari same u sebi). Samo se ovde mora reći da fenomen koji se čini jednostavnim može zapravo biti veoma složen, hoću reći, to može biti veoma složena kombinacija trojstva. Ali mi znamo da ne možemo videti svet onakav kakav je i to bi trebalo da nam pomogne da razumemo zašto ne možemo da vidimo treću silu. Treća sila je vlasništvo stvarnog sveta. Subjektivni ili svet fenomena našeg posmatranja je samo relativno stvaran, u svakom slučaju nije potpun.

Vraćajući se svetu u kome živimo sada možemo reći da su u Apsolutnom, kao i u svemu ostalom, aktivne 3 sile: aktivna, pasivna i neutralizujuća. Međutim pošto se po prirodi svega u Apsolutnom stvara jedna celina, 3 sile stvaraju jednu celinu. Štaviše oblikujući jednu nezavisnu celinu 3 sile poseduju potpunu i nezavisnu volju, potpunu svest, puno razumevanje sebe i svega što čine.

Ideja jedinstva 3 sile u Apsolutnom oblikuje osnovu za mnoga stara učenja — suštastveno i nedeljivo Trojstvo — Brahma, Višna i Šiva, i tako dalje.

Tri sile Apsolutnog, sačinjavaju jednu celinu, odvojenu i ujedinjenu prema sopstvenoj odluci, i na tačkama raskršća one stvaraju fenomene, ili 'svetove'. Ovi svetovi stvoreni voljom Apsolutnog, u potpunosti zavise od te volje u svemu što se tiče njihovog postojanja. U svim ovim svetovima opet deluju sve 3 sile. Pošto svaki od ovih svetova sada nije celina, već samo deo, tada 3 sile u njima ne formiraju jedinstvenu celinu. To je sada slučaj 3 volje, 3 svesti, 3 jedinstva. Svaka od ove 3 sile sadrži u sebi mogućnosti sve 3 sile, ali u tački susreta 3 sile svaka od njih očituje samo jedan princip — aktivan, pasivan ili neutralizujući. Tri sile zajedno formiraju trojstvo koje proizvodi nove fenomene. Ali to trojstvo je drugačije, to nije ono koje je bilo u Apsolutnom, u kome 3 sile formiraju neraskidivu celinu i poseduju jednu jedinstvenu volju i jednu jedinstvenu svest. U svetovima drugog reda 3 sile su sada podeljene i njihove tačke susreta sada imaju drugu prirodu. U Apsolutnom, momenat i tačka njihovog susreta su određeni njihovom jedinstvenom voljom. U svetovima drugog reda u kojima nema više jedinstvene volje već su 3, tačke izlaska su svaka određena posebnom voljom, nezavisnom od onih drugih i stoga tačka susreta postaje

slučajna ili mehanička. Volja Apsolutnog stvara svetove drugog reda i vlada njime, ali ne vlada njihovim kreativnim radom, u kome se pojavljuje mehanički element.

Zamislimo Apsolutno kao krug i u njemu druge krugove, svetove drugog reda. Uzmimo jedan od tih krugova. Apsolutno je određeno brojem 1, jer tri sile stvaraju jednu celinu u Apsolutnom, a male krugove ćemo odrediti brojem 3, jer u svetu drugog reda tri sile su već podeljene.

Tri podeljene sile u svetovima drugog reda, zajednički susret u svakom od ovih svetova, stvara nove svetove trećeg reda. Uzmimo jedan od tih svetova. Svetovi trećeg reda stvoreni pomoću tri sile koje deluju polumehanički, više ne zavise od jedinstvene volje Apsolutnog već od 3 mehanička zakona. Ovi svetovi su stvoreni pomoću 3 sile. A pošto su stvoreni oni očituju 3 nove sopstvene sile. Tako će broj sila koje deluju u svetovima trećeg reda biti 6. U crtežu, krug trećeg reda je određen brojem 6 (3 plus 3). U tim svetovima stvoreni su svetovi novog reda, četvrtog. U svetovima četvrtog reda deluju 3 sile sveta drugog reda, 6 sila sveta trećeg reda, i 3 sopstvene, sve skupa 12 sila. Uzmimo jedan od tih svetova i odredimo ga brojem 12 (3 plus 6 plus 3). Pošto je predmet delovanja većeg broja zakona ovi svetovi stoje još dalje od jedinstvene volje Apsolutnog i još su više mehanički. Svetovi stvoreni unutar tih svetova će biti pod vladavinom dvadeset i četiri sile (3 plus 6 plus 12 plus 3). Svetovi stvoreni unutar ovih svetova biće predmet vladanja četrdeset i osam sila, a broj 48 je stvoren kako sledi: tri sile sveta koji odmah sledi Apsolutno, šest u sledećem, dvanaest u narednom, dvadeset i četiri u onom posle njega, i tri sopstvene (3 plus 6 plus 12 plus 24 plus 3), četrdeset i osam sve skupa.. Svetovima stvaranim unutar svetova 48 vladaju devedeset i šest sila (3 plus 6 plus 12 plus 24 plus 48 plus 3). Svetovima sledećeg reda, ako postoje vladace 192 sile, i tako dalje.

Ako uzmemo jedan od mnogo svetova u Apsolutnom, recimo svet 3, biće to svet koji predstavlja ukupan broj zvezdanih svetova sličnih našem Mlečnom Putu. Ako uzmemo svet 6 biće to jedan od svetova stvorenih unutar sveta, akumulacija zvezda koje zovemo Mlečni Put. Svet 12 će biti jedan od sunaca koji stvaraju Mlečni Put, naše sunce. Svet 24 će biti planetarni svet,

što znači sve planete solarnog sistema. Svet 48 bi bio zemlja. Svet 96 će biti mesec. Kada bi mesec imao satelit, bio bi to svet 192, i tako dalje.

Lanac svetova, spojevi koji čine Apsolutno, svi svetovi, sva sunca, naše sunce, planete, zemlja i mesec oblikuju 'zrak stvaranja' u kome nalazimo nas. Zrak stvaranja je za nas 'svet' u najširem smislu te reči. Naravno, zrak stvaranja ne uključuje 'svet' u pravom smislu te reči, jer Apsolutno rađa broj, možda beskonačan broj različitih svetova, od kojih svaki započinje novi, izdvojeni zrak stvaranja. Dalje, svaki od ovih svetova sadrži brojne svetove koji predstavljaju dalje cepanje zraka i opet iz tih svetova izdvajamo samo jedan — naš Mlečni Put; Mlečni Put sadrži brojna sunca, ali mi izdvajamo samo jedno, ono koje nam je najbliže, od koga zavisimo, u kome živimo, krećemo se i bivstvujemo. Svako od tih drugih sunca znači novo cepanje zraka, ali te zrake ne možemo proučavati na isti način kao nas, to jest, zrak u kome smo smešteni. Dalje, unutar solarnog sistema planetarni svet nam je bliži od samog sunca, a unutar planetarnog sistema najbliža nam je zemlja, planeta na kojoj živimo. Nema mo potrebu da proučavamo druge planete na isti način na koji proučavamo zemlju, dovoljno nam je da ih posmatramo sve zajedno, a to znači, u mnogo manjem obimu nego što činimo sa zemljom.

Broj sila u svakom svetu, 1, 3, 6, 12, i tako dalje, pokazuje broj zakona koji vladaju određenim svetom.

Što je manje zakona u datom svetu, bliži je Apsolutnom; što više zakona postoji u datom svetu veća je mehaničnost, veća je udaljenost od volje Apsolutnog. Mi živimo u svetu kojim vlada četrdeset i osam zakona reda, a to znači, veoma daleko od volje Apsolutnog, u sasvim udaljenom i tamnom uglu univerzuma.

Na taj način nam zrak stvaranja pomaže da odredimo i shvatimo naše mesto u svetu. Međutim, kao što vidite, još uvek nismo stigli do pitanja uticaja. Da bi se razumela razlika između uticaja različitih svetova, moramo bolje razumeti zakon trojstva, a potom još fundamentalniji zakon — Zakon broja Sedam, ili **ZAKON OKTAVA**.

PETO POGLAVLJE

Mi univerzum posmatramo trodimenzionalno i svet smatramo svetom MATERIJE i SILE, u najjednostavnijem i najelementarnijem smislu te reči. Više dimenzije i nove teorije o materiji, prostoru i vremenu, kao i druge kategorije znanja o svetu koje su nepoznate nauci, razmotrićemo kasnije. Sada je potrebno predstaviti univerzum u obliku dijagrama 'zraka stvaranja', od Apsolutnog do meseca.



Sl. 3

Na prvi pogled 'zrak stvaranja' izgleda kao vrlo elementaran plan univerzuma, međutim kako se ide dalje u proučavanju, postaje jasno da se uz pomoć jednostavnog plana može dovesti u sklad, napraviti jedinstvena celina, mnogostrukost različitih i neskladnih filozofskih, religioznih i naučnih pogleda o

svetu. Ideja o zraku stvaranja pripada starim znanjima i mnogi naivni geocentrični sistemi o univerzumu, koji su nam poznati, su zapravo nedovoljno dobro izlaganje ideje o zraku stvaranja ili izvrsnost ove ideje nastale zbog bukvalnog nerazumevanja.

Mora se posmatrati tako da je zrak stvaranja i njegov rast od Apsolutnog u izvesnoj protivurečnosti sa nekim modernim, mada ne baš naučnim pogledima. Uzmimo, na primer — sunce, zemlju i mesec. Prema uobičajenom shvatanju mesec je hladno, mrtvo nebesko telo, koje je nekad bilo isto kao i zemlja, hoće reći, posedovalo je unutrašnju toplotu, a još ranije je bilo kao sunce otopljene mase. Zemlja, prema standardnim shvatanjima, beše jednom ista kao i sunce, i takođe se postepeno hladi i pre ili kasnije, postaće smrznuta masa kao mesec. Obično se pretpostavlja da se i sunce hladi i da će vremenom postati slično zemlji a još kasnije, mesecu.

Pre svega, ovakav pogled se ne može uzeti kao 'naučni' u strogom smislu te reči, jer u nauci, to jest astronomiji ili bolje rečeno astrofizici, postoje mnoge protivurečne hipoteze i teorije o tome, ali zapravo nijedna nema ozbiljnih osnova. Međutim ovo shvatanje je najšire rasprostranjeno i postalo je shvatanje prosečnog čoveka modernih vremena o svetu u kome živimo.

Ideja o zraku stvaranja i njegovom rastu od Apsolutnog je u protivurečnosti sa opštim shvatanjima današnjice.

Prema toj ideji mesec je još nerođena planeta. Ona se polako zagreva i vremenom (uz pogodan zrak stvaranja) postaće kao zemlja i imaće sopstveni satelit, novi mesec. Nova karika će biti pridodata zraku stvaranja. Zemlja, se takođe ne hladi, ona se zagreva i može vremenom postati kao sunce. Takav proces se može videti na Jupiteru, koji je sunce za svoje satelite.

Sažimajući sve što smo rekli u vezi zraka stvaranja, od sveta 1 do sveta 96, moramo dodati da brojke po kojima su stvoreni svetovi ukazuju na broj sila, ili redove zakona koji vladaju pomenutim svetovima. U Apsolutnom postoji samo jedna sila i samojedan zakon — jedinstvena i nezavisna volja Apsolutnog. U sledećem svetu su tri sile ili tri reda zakona. U sledećem je šest redova zakona; u narednom dvanaest; i tako dalje. U našem svetu, to jest na zemlji, delaju četrdeset i osam redova zakona po kojima se ceo naš život upravlja. Da živimo na mesecu na nas

bi delovalo devedeset i šest redova zakona, to jest, naš život i aktivnosti bi bili još više mehanički i ne bismo imali mogućnost da izbegnemo mehaničnost koju sada imamo.

Kao što je već rečeno, volja Apsolutnog se manifestuje samo u svetu koji je ona stvorila u samom sebi, u svetu 3; volja Apsolutnog ne doseže svet 6 i manifestuje se u njemu samo u obliku mehaničkih zakona. Dalje, u svetovima 12, 24, 48 i 96, volja Apsolutnog ima sve manje i manje mogućnosti da manifestuje sebe. To znači da u svetu 3 Apsolutno stvara opšti plan za ostatak univerzuma, koji se dalje razvija mehanički. Volja Apsolutnog se ne može očitovati u narednim svetovima odeljena od svog plana, i manifestujući sebe u skladu sa ovim planom oformljuje se u mehaničke zakone. To znači da ako bi Apsolutno želelo da manifestuje svoju volju, recimo, u našem svetu, u suprotnosti sa mehaničkim zakonima koji ovde vladaju, moralo bi da uništi sve međusvetove između sebe i našeg sveta.

Ideja čudesnog u smislu kršenja zakona pomoću volje koja ih je stvorila, nije samo u suprotnosti sa zdravim razumom već u suprotnosti sa samom idejom volje. 'Čudo' može biti samo očitovanje zakona koji nisu znani čoveku ili ih on veoma retko sreće. 'Čudo' je manifestacija, u ovom svetu zakona, drugog sveta.

Ovde na zemlji smo veoma udaljeni od volje Apsolutnog, redom od četrdeset i osam mehaničkih zakona. Kada bismo bili u stanju da se oslobodimo polovine tih zakona tada bi na nas uticalo samo dvadeset i četiri zakona, a to znači, zakoni planetarnog sveta, i tada bismo bili jednu stepenicu bliži Apsolutnom i njegovoj volji. Kada bismo tada uspeli da se oslobodimo polovine tih zakona tada bi na nas uticali zakoni sunca (dvanaest zakona) i u skladu s tim bili još bliži Apsolutnom. Ako bismo zatim oslobodili sebe polovine tih zakona, nama bi vladali zakoni sveta zvezda i tada bismo samo jednu stepenicu bili odvojeni od volje Apsolutnog.

A čovek ima mogućnost da se postepeno oslobodi postojećih mehaničkih zakona.

Proučavanje reda četrdeset osam zakona koji vladaju čovekom ne može biti apstraktno kao proučavanje astronomije; oni

se mogu proučavati posmatranjem tih zakona u nama i OSLOBAĐANJEM OD NJIH. U početku čovek jednostavno mora razumeti da je on zapravo nepotrebno pod uticajem hiljada iritirajućih zakona koje su za njega stvorili drugi ljudi i on sam. Kada pokaže nameru da ih se oslobodi uvideće da ne može. Dugi i uporni pokušaji za oslobađanjem od njih, uveriće ga u sopstveno ropstvo. Zakoni koji vladaju čovekom mogu se proučavati jedino kroz borbu sa njima, pokušavajući da ih se oslobodi. Međutim potrebna je ogromna količina znanja da bi se moglo osloboditi jednog zakona a da se sebi ne stvori drugi umesto njega.

Redovi zakona i njihovi oblici se razlikuju od tačke gledišta sa koje uvažavamo zrak stvaranja.

U našem sistemu kraj zraka stvaranja, rastući kraj, da tako kažem, ogranak, je mesec. Energija potrebna za rast i razvitak meseca i za oblikovanje novih stvaranja, dolazi mesecu sa zemlje, na kojoj se, stvara udruženim radom sunca, svih ostalih planeta solarnog sistema i same zemlje. Energija se sakuplja i čuva u ogromnom akumulatoru smeštenom na površini zemlje. Akumulator je organski život na zemlji. Organski život na zemlji hrani mesec. Sve što živi na zemlji, ljudi, životinje, biljke, su hrana za mesec. Mesec je ogromno živo biće koje se hrani svime što živi i raste na zemlji. Mesec ne bi mogao postojati bez organskog života na zemlji, kao što organski život na zemlji ne bi postojao bez meseca. Štaviše, mesec je u odnosu na organski život na zemlji kao ogroman elektromagnet. Ako bi rad elektromagneta odjednom stao, organski život bi se rasuo u ništa.

Proces rasta i zagrevanja meseca je povezan sa životom i smrću na zemlji. Sve što je živo pri smrti oslobađa određenu količinu energije koja ih je 'oživljavala'; ta energija ili 'duše' svega živog — biljaka, životinja, ljudi — biva privučena mesecu kao što čine elektromagneti i daje mu toplotu i život od koga zavisi njegov rast, to jest, rast zraka stvaranja. U ekonomičnosti univerzuma ništa nije izgubljeno i određena energija pošto je završila svoj rad na određenom planu ide na drugi.

Duše koje idu na mesec, možda imajući čak određenu količinu svesti i sećanja, pronalaze sebe pod devedeset i šest zakona, u uslovima mineralnog života, ili da se izrazimo drugačije,

u uslovima iz kojih nema bega osim opšte evolucije u nemerljivo dugim planetarnim ciklusima. Mesec je 'na periferiji', na kraju sveta; to je 'spoljašnja tmina' hrišćanske doktrine 'tamo gde će biti plač i škrgut zuba.'

Uticaj meseca na sve živeće očituje se u svemu što se dešava na zemlji. Mesec je glavna ili bolje reći, najbliža motivirajuća sila svega u organskom životu na zemlji. Svi pokreti, akcije i manifestacije ljudi, životinja i biljaka zavise od meseca i pod kontrolom su meseca. Osetljiva skrama organskog života koja pokriva naš globus je u potpunoj zavisnosti od uticaja ogromnog elektromagneta koji mu isisava život. Čovek, kao i svako drugo živo biće, ne može, u uobičajenim uslovima života da se oslobodi meseca. Sva njegova kretanja pa samim tim i sve njegove akcije kontroliše mesec. Ako on ubije drugog čoveka, mesec je to učinio; ako se on žrtvuje za druge i to je učinio mesec. Sva zlodela, sav kriminal, sve samožrtvovanje, sva herojska dela, kao i sve što se čini svakodnevno, kontroliše mesec.

Oslobođenje koje dolazi sa rastom mentalne moći i sposobnosti je oslobođenje od meseca. Mehanički deo našeg života je u zavisnosti od meseca. Ako razvijemo u sebi svest i volju i povinujemo im naš mehanički život i sve naše mehaničke manifestacije, oslobodićemo se moći meseca.

Sledeća ideja kojom je potrebno zagospodariti je materijalnost univerzuma koja se uzima u obliku zraka stvaranja. Sve u ovom univerzumu se može vagati i meriti. Apsolutno je materijalno, može se i vagati i meriti, kao mesec ili kao čovek. Ako je Apsolutno Bog, to znači da se Bog može vagati i meriti, razlučiti u komponente elemenata, izračunati i izraziti u obliku konačne formule.

Međutim pojam 'materijalnosti' je relativan kao i sve ostalo. Ako se prisetimo kako je pojam 'čovek' i sve što mu pripada — dobro, zlo, istina, lažnost, i tako dalje — podeljeno u različite kategorije ('čovek broj jedan', 'čovek broj dva', i tako dalje), bilo bi nam lakše da razumemo taj pojam 'sveta', i sve što se odnosi na svet takođe se deli u različite kategorije. Zrak stvaranja utvrđuje 7 planova u svetu, 7 svetova unutar jedan drugog. Sve što se odnosi na svet deli se na 7 kategorija, jedna kategorija unutar druge. Materijalnost Apsolutnog je

drugačijeg reda od materijalnosti 'svih svetova'. Materijalnost 'svih svetova' je drugačijeg reda od našeg sunca. Materijalnost našeg sunca je drugačijeg reda od materijalnosti 'svih planeta'. Materijalnost 'svih planeta' je drugačijeg reda od materijalnosti zemlje, a materijalnost zemlje je drugačijeg reda od materijalnosti meseca. U početku je teško prihvatiti ovu ideju. Ljudi su navikli da misle da je MATERIJIA svuda ista. Cela fizika, astrofizika, hemija, metode kao što su spektroanaliza, i tako dalje, su zasnovane na pretpostavkama. I tačno je da je materija ista ali je materijalnost drugačija. Različiti stepeni materijalnosti direktno zavise od kvaliteta energije koja se očituje u datoj tački.

Materija ili supstanca unapred pretpostavljaju postojanje sile ili energije. Ovo ne znači da je potrebno dualističko poimanje sveta. Ovi pojmovi materije i sile su isto toliko relativni koliko i sve drugo. U Apsolutnom gde je sve jedinstveno i materija i sila su jedinstvene. Ali u vezi sa ovim materija i sila se ne uzimaju kao stvarni principi sveta, već kao karakteristike sveta fenomena koje mi posmatramo. Da bi se započelo proučavanje univerzuma dovoljno je imati elementarnu ideju o materiji i energiji, kakvu dobijamo posmatranjem organa naših čula. 'Konstanta' se uzima kao materijalna, kao materija, a 'promene' stanja 'konstante', ili materije, zovu se manifestacije sile ili energije. Sve ove promene mogu se smatrati kao rezultat vibracija ili valovitog kretanja koja počinju iz centra, a to znači u Apsolutnom, i prostiru se u svim pravcima, prelazeći jedne preko drugih, sudarajući se, sjedinjujući se, dok se sasvim ne zaustave na kraju zraka stvaranja.

Sa ove tačke gledišta, svet se sastoji iz vibracija i materije, ili od materije u stanju vibracija, vibrirajuće materije. Stepem vibracija je u obrnutom stepenu prema gustini materije.

U Apstraktnom vibracije su najbrže i materija je najmanje gusta. U sledećem svetu vibracije su sporije i materija je gušća; i idući dalje materija je još gušća a vibracije, u skladu sa tim, još sporije.

Može se smatrati da se 'materija' sastoji od 'atoma'. Atomi u ovom smislu su takođe uzeti kao rezultat konačne podele materije. U svakom redu materije oni su jednostavno određene

male ČESTICE date materije, koji su nedeljivi na određenom planu. Atomi Apsolutnog su zaista nedeljivi, a atom sledećeg plana, to jest sveta 3, sadrži tri atoma Apsolutnog, ili drugim rečima, tri puta je veći i tri puta teži, a njegovo kretanje oblikuje jedan atom. Opet u skladu sa tim i kretanje mu je sporije. Atom sledećeg sveta sadrži dvanaest iskonskih čestica a u sledećem, dvadeset četiri, četrdeset i osam, devedeset i šest. Atom sveta 96 je ogroman u poređenju sa svetom 1; u skladu sa tim njegovo kretanje je sporije a materija od koje je sačinjen takav atom je gušća.

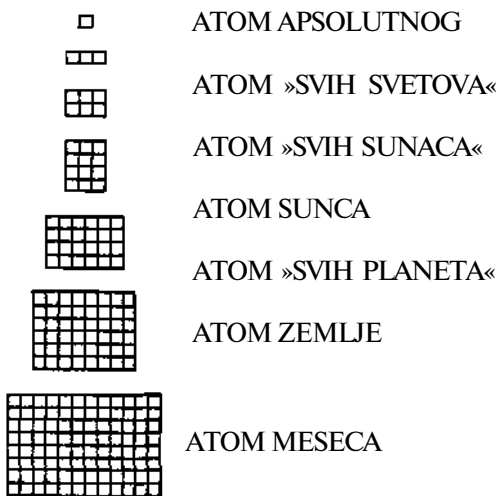

Sl. 4

Sedam svetova zraka stvaranja predstavljaju sedam redova materijalnosti. Materijalnost meseca je drugačija od materijalnosti zemlje; materijalnost zemlje je drugačija od materijalnosti planetarnog sveta; materijalnost planetarnog sveta je drugačija od materijalnosti sunca, i tako dalje.

Tako umesto jednog pojma materije imamo sedam vrsta materije, međutim naš uobičajen pojam materijalnosti uz velike poteškoće može da shvati materijalnost svetova 96 i 48. Materija sveta 24 je isuviše razređena da bi se smatrala materijom sa

naučne tačke gledišta naših fizičara i hemičara; takva materija je praktično hipotetička. U svetu 12 materija je još finija i za uobičajeno istraživanje nema uopšte karakteristike materijalnosti. Sve te materije koje pripadaju različitim redovima univerzuma nisu podeljene u slojeve već su smeštene, bolje rečeno, prodiru jedna u drugu. Sličnu ideju prodiranja materija jedne u drugu a različite gustine, možemo videti iz primera koji su nama poznati. Parče drveta se može natopiti vodom, a voda se može natopiti gasom. Potpuno je isti odnos između različitih vrsta materija koji se može videti u celom univerzumu; finije materije prodiru u grublje.

Materija koja poseduje karakteristike materijalnosti koje su nama shvatljive deli se na nekoliko stanja u zavisnosti od gustine: čvrsto, tečno, gasovito; dalje gradacije materije su: sijajuća energija, to jest, elektricitet, svetlo, magnetizam; i tako dalje. Ali na svakom planu, to jest, u svakom redu materijalnosti, mogu se pronaći slični odnosi i podele različitih stanja date materije; ali, kao što je već rečeno, materija višeg plana nije uopšte materijalna za pojmove nižih planova.

Sva materija svega koja nas okružuje, hrana koju jedemo, voda koju pijemo, vazduh koji dišemo, kamen od koga su napravljene naše kuće, naša sopstvena tela — u sve to prodiru sve materije koje postoje u univerzumu. Nema potrebe proučavati i istraživati sunce da bi se otkrila materija solarnog sveta: ova materija postoji u nama samima i rezultat je podele naših atoma. Na isti način u nama postoji materija svih drugih svetova. Čovek je u punom smislu te reči 'univerzum u minijaturi'; u njemu su sve materije od kojih se univerzum sastoji; od istih sila, istih zakona koji vladaju univerzumom, koji delaju u njemu; stoga, proučavanjem čoveka možemo proučiti ceo svet, kao što proučavanjem sveta možemo proučiti čoveka.

Međutim potpuna paralela između čoveka i sveta se može povući samo ako posmatramo 'čoveka' u punom smislu te reči, a to znači čoveka čije su suštinske moći razvijene. Nerazvijeni čovek, čovek koji nije završio evolucionu proces, ne može se uzeti kao potpuna slika ili plan univerzuma — on je nezavršen svet.

Kao što je već rečeno, proučavanje samog sebe, mora ići rame uz rame sa proučavanjem fundamentalnih zakona univer-

zuma. Zakoni su svuda isti, na svim planovima. Ali ti isti zakoni očituju se u različitim svetovima, a to znači, pod različitim uslovima i tako proizvode različite fenomene. Proučavanje odnosa zakona na planovima na kojima se očituju, dovodi nas do izučavanja RELATIVITETA.

Ideja relativiteta zauzima veoma važno mesto u ovom učenju, i kasnije ćemo se vratiti na nju. Međutim pre svega ostalog potrebno je razumeti relativitet svake stvari i svake manifestacije u SKLADU SA MESTOM koje ona zauzima u kosmičkom redu.

Mi smo na zemlji i u potpunosti zavisimo od zakona koji deluju na zemlji. Zemlja je veoma loše mesto sa kosmičke tačke posmatranja — bilo bi to kao najudaljeniji deo severnog Sibira, veoma udaljeno od svega, hladno, život je tamo jako težak. Sve što bi na nekom drugom mestu bilo lako postići, ili što bi došlo samo od sebe, tu se postiže teškim radom; za sve se mora boriti i u životu i u radu. U životu se ipak ponekad dešava da čovek dobije nasledstvo i posle toga živi ne radeći ništa. Ali, takve stvari se ne dešavaju u radu. Svi su jednaki i svi su podjednako prošnjaci.

Vraćajući se zakonu trojstva, moramo naučiti da pronađemo očitovanje ovih zakona u svemu što radimo i u svemu što proučavamo. Primena ovog zakona u svakoj sferi, odmah otkriva mnogo toga novog, mnogo toga što ranije nismo videli. Uzmimo hemiju, na primer. Uobičajena nauka ne zna zakon trojstva i proučava materiju ne uzimajući u obzir njene kosmičke sadržaje. Međutim pored uobičajene hemije postoji i druga, specijalna, ili ako hoćete alhemija, koja proučava materiju uzimajući u obzir njene kosmičke sadržaje. Kao što je ranije rečeno, kosmički sadržaj svake supstance se pre svega određuje NJENIM MESTOM, a zatim silom koja deluje kroz nju u datom trenutku. Čak i na istom mestu priroda date supstance prolazi kroz velike promene u zavisnosti od sile koja se kroz nju očituje. Svaka supstanca može biti provodnik bilo koje od tri sile, u skladu sa tim može biti AKTIVNA, PASIVNA i NEUTRALIZUJUĆA. Ali može biti ni prva, ni druga, ni treća, ako se nijedna sila ne manifestuje kroz nju u datom trenutku ili ako se uzme bez odno-

sa prema manifestaciji sila. Na ovaj način svaka supstanca se pojavljuje u 4 različita aspekta ili stanja. U vezi sa ovim mora se приметiti da kada govorimo o materiji mi ne govorimo o hemijskim elementima. Specijalna hemija o kojoj ja govorim, gleda na svaku supstancu kao da ima izdvojenu funkciju, čak i najsoženiju, kao na element. Samo je na ovaj način moguće proučavati kosmičke sadržaje materije, jer sva složena jedinjenja imaju svoje kosmičku svrhu i značaj. Sa te tačke gledišta atom date supstance je najmanja količina te supstance koja zadržava sve svoje hemijske, fizike i KOSMIČKE sadržaje. Posledično, veličina 'atoma' različitih supstanci nije ista. A u nekim slučajevima 'atom' može biti čestica vidljiva čak i golim okom.

Četiri aspekta ili stanja svake supstance imaju određena imena.

Kada je supstanca provodnik prve ili aktivne sile, zove se 'ugljenik', i kao i ugljenik u hemiji, određuje se slovom C.

Kada je supstanca provodnik druge ili pasivne sile, zove se 'kiseonik', i kao i kiseonik u hemiji, određuje se slovom O.

Kada je supstanca provodnik treće ili neutralizujuće sile, zove se 'azot', i kao i azot u hemiji, određuje se slovom N.

Kada se uzme supstanca bez odnosa prema sili koja manifestuje sebe kroz nju, zove se 'vodonik', i kao i vodonik u hemiji, određuje se slovom H.

Aktivne, pasivne i neutralizujuće sile su određene brojevima 1, 2, 3, a supstance slovima C, O, N i H. Ova određenja se moraju razumeti.

Da li ovi elementi odgovaraju starim alhemijским elementima, vatri, vazduhu, vodi, zemlji? - upitao je neko od nas.

Da, odgovaraju, rekao je G., ali mi ćemo upotrebiti ove. Kasnije ćete razumeti zbog čega.

Ono što samo čuo veoma me je zainteresovalo, jer je povezivalo sistem G. sa sistemom Tarota, koji mi je u svoje vreme izgledao kao moguć ključ za skrivena znanja. Štaviše, pokazivao mi je odnos TROJSTVA prema ČETIRI, što je bila novina za mene i što nisam uspeo da razumem iz Tarota. Tarot je zasigurno zasnovan na ZAKONU ČETIRI PRINCIPA. Do sada je G. govorio samo o ZAKONU TRI PRINCIPA. Međutim sada sam video kako TRI prelazi u ČETIRI i razumeo potrebu ove

podele dok god se podela SILE i MATERIJJE može odmah tu posmatrati. »Tri« se odnosi na silu a »četiri« se odnosi na materiju. Naravno da je dalje značenje ovoga još uvek bilo nerazumljivo, ali čak i ovo malo što je G. izgovorio, obećavalo je mnogo toga za budućnost.

Veoma su me interesovala imena elemenata: »ugljenik«, »kiseonik«, »azot« i »vodonik«.

Moram ovde da napomenem da iako je G. zasigurno obećao da će tačno objasniti zašto su uzeta ova imena a ne neka druga, nikada to nije učinio. Kasnije ću se ponovo vratiti na ova imena. Pokušaj da se utvrdi poreklo ovih imena u mnogome su mi objasnili ceo sistem G., kao i njegovu istoriju.

Na jednom od sastanaka, na koji je bio pozvan veliki broj novih ljudi koji ranije nisu čuli G., bio je upitan: Da li je čovek besmrtn ili ne?

Pokušaću da odgovorim na to pitanje, rekao je G., ali upozoravam vas da se to ne može učiniti ni izbliza dovoljno dobro sa materijalom koji pruža uobičajeno znanje i uobičajeni jezik.

Pitate da li je čovek besmrtn ili ne.

Odgovoriću sa Obe reči, i da i ne.

Ovo pitanje ima više strana. Pre svega šta znači BESMRTAN? Govorite li o apsolutnoj besmrtnosti ili priznajete različite stepene? Ako, recimo, posle smrti nešto ostaje što živi neko vreme zadržavajući svoju svest, može li se to zvati besmrtnošću ili ne? Ili postavimo to ovako: koliko dug period je potreban za to postojanje da bi se nazvalo besmrtnim? Zatim, da li to pitanje uključuje mogućnost različitih 'besmrtnosti' za različite ljude? Ima tu još raznih pitanja. Ovo govorim samo da bih pokazao koliko su ona nejasna i koliko takve reči kao što je 'besmrtnost' mogu voditi iluziji. Ustvari ništa nije besmrtno, čak je i Bog smrtn. Ali postoji velika razlika između čoveka i Boga, naravno Bog je smrtn na drugačiji način od čoveka. Bilo bi mnogo bolje ako bismo reč 'besmrtnost' zamenili rečima POSTOJANJE POSLE SMRTI. Tada ću odgovoriti da čovek ima mogućnost postojanja posle smrti. Međutim MOGUĆNOST je jedna stvar a ostvarenje mogućnosti je sasvim druga.

Hajde da sada pokušamo da vidimo od čega zavisi ta mogućnost i šta znači to ostvarenje.

G. je tada ukratko ponovio sve što je ranije rečeno o strukturi čoveka i sveta. Nacrtao je dijagram zraka stvaranja i dijagram četiri tela čoveka (vidi sl. 1,3). A u odnosu na tela čoveka, uveo je jedan detalj koji tu nije ranije postojao.

Čovek je složena organizacija, rekao je, u kojoj su sadržana 4 dela koja mogu biti povezana a i ne moraju, ili su pak loše povezana. Kočija je rudom povezana sa konjem, konj je povezan sa vozačem preko uzda, a vozač je povezan sa gazdom, njegovim glasom. Međutim vozač mora čuti i razumeti gazdin glas. On mora znati kako da vozi a konj mora biti istreniran da se pokorava uzdama. Što se tiče odnosa između konja i kočije, konj mora biti pravilno upregnut. Znači postoje 3 veze između 4 odeljka ove složene organizacije (vidi sl. 5b). Ako nešto nedostaje u jednoj od veza, organizacija ne može da deluje kao celina. Stoga veze nisu ništa manje važne od stvarnih 'tela'. Radeći na sebi čovek istovremeno radi na 'telima' i na 'vezama'. Ali, to je različit rad.

Rad na sebi mora početi od vozača. Vozač je mozak. Da bi bio u stanju da čuje gazdin glas, vozač pre svega, NE SME DA SPAVA, a to znači da se mora probuditi. Tada se može desiti da gazda govori jezikom koji vozač ne razume. Vozač mora naučiti taj jezik. Kada ga je naučio, razumeće gospodara. Uz to on još mora naučiti da upravlja konjima, da ih upregne u kočiju, da ih hrani i timari, da drži kočiju u redu—jer kakva bi bila vajda od toga što razume gospodara a nije u situaciji da bilo šta učini? Gazda mu kaže da ide onamo. Ali ovaj nije sposoban da se pokrene jer konj nije nahranjen, nije upregnut i ne zna gde su uzde. Konj su naše emocije. Kočija je naše telo. Mozak mora naučiti da kontroliše emocije. Emocije uvek vuku telo za sobom. To je red kojim se mora raditi na sebi. Rad na 'telima', to jest na vozaču, konju i kočiji, je jedna stvar. A rad na 'vezama' — to jest, na 'razumevanju vozača', koje ga sjedinjuje sa gazdom; na 'uzdama' koje ga vezuju sa konjem; i na 'rudi' i 'uprezanju' koje povezuju konja i kočiju — to je sasvim druga stvar.

Ponekad se dešava da su tela sasvim dobra i u redu, ali veze ne rade. Kakva je onda korist od cele organizacije? Kao i u

slučaju nerazvijenih tela, celom se organizacijom upravlja ODOZDO, što znači, ne voljom gospodara, već slučajnošću.

U čoveku sa dva tela, drugo telo je aktivno u odnosu na fizičko telo; to znači da svest u 'astralnom telu' možda ima moć nad fizičkim telom.

G. je stavio plus iznad 'astralnog tela' a minus iznad fizičkog (vidi sl. 5c).

U čoveku sa 3 tela, treće ili 'mentalno telo' je aktivno u odnosu na 'astralno telo' i na fizičko telo; to znači da svest u 'mentalnom telu' ima potpunu vlast nad 'astralnim telom' i nad fizičkim telom.

G. je stavio plus iznad 'mentalnog tela' i minus iznad 'astralnog' i fizičkog tela, ograđenim zajedno.

U čoveku sa 4 tela, četvrto je aktivno. To znači da svest u četvrtom telu ima potpunu vlast nad 'mentalnim', 'astralnim' i fizičkim telom.

G. je stavio plus iznad četvrtog tela i minus iznad tri ostala ograđena zajedno.

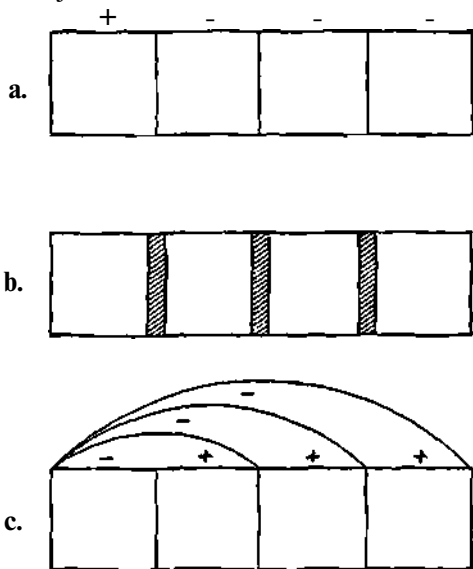

Sl. 5

Kao što vidite, rekao je, postoji 4 sasvim različite situacije. U jednom slučaju sve funkcije su kontrolisane od strane fizičkog tela, aktivno je; u odnosu na njega sve ostalo je pasivno (vidi sl. 5a). U drugom slučaju drugo telo ima moć nad fizičkim. U trećem slučaju 'mentalno' telo ima moć nad 'astralnim' i fizičkim. I u poslednjem slučaju četvrto telo ima moć nad prva tri. Ranije smo videli da je u čoveku koji ima samo fizičko telo, sasvim isti red odnosa moguć, između njegovih različitih funkcija. Fizičke funkcije mogu kontrolisati osećanja, misli i svest. Osećanje može kontrolisati fizičke funkcije. Misao može kontrolisati fizičke funkcije i osećanja. A SVEST može kontrolisati fizičke funkcije, osećanja i misli.

U čoveku sa dva, tri i četiri tela, najaktivnije telo je ono koje najduže živi, što znači, da je besmrtno u odnosu na niže telo.

Ponovo je nacrtao dijagram zraka stvaranja i pored zemlje je postavio fizičko telo čoveka.

To je običan čovek, rekao je, čovek broj jedan, dva, tri i četiri. On ima samo fizičko telo. Fizičko telo umire i ništa ne ostaje. Fizičko telo je sastavljeno od zemaljskih materijala i posle smrti vraća se zemlji. PRAH JE I PRAHU SE VRAĆA. Tu je nemoguće govoriti o bilo kakvoj 'besmrtnosti'. Ali ako čovek ima drugo telo (postavio je drugo telo na dijagramu paralelno sa planetarna), ono je sastavljeno od materijala planetarnog sveta i može nadživeti smrt fizičkog tela. Nije besmrtno u punom smislu te reči, pošto posle određenog perioda takođe umire. Ali u svakom slučaju ne umire sa fizičkim telom.

Ako čovek ima treće telo (postavio je treće telo na dijagram paralelno sa suncem), sastavljeno je od materijala sunca i može postojati posle smrti 'astralnog' tela.

Četvrto telo je sastavljeno od materijala ZVEZDANOG SVETA, a to znači, od materijala koji ne pripada solarnom sistemu, stoga, ako se kristalizovalo u granicama solarnog sistema, ne postoji ništa u sistemu što ga može uništiti. TO ZNAČI DA JE ČOVEK KOJI POSEDUJE ČETVRTO TELO BESMRTAN U GRANICAMA SOLARNOG SISTEMA. (Sl. 6).

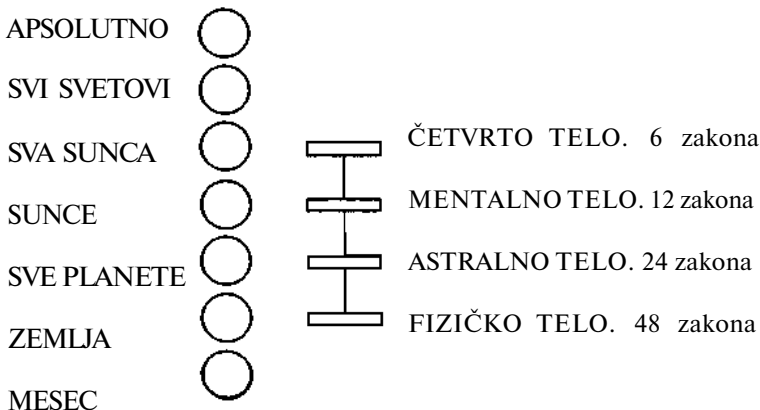

Sl. 6

Vidite zašto je nemoguće odmah odgovoriti na pitanje: da li je čovek besmrtnan? Jedan je besmrtnan, drugi nije, treći pokušava da bude, četvrti smatra da jeste a ustvari je hrpica tkiva.

Kada je G. otišao u Moskvu naša stalna grupa je nastavila da se sastaje bez njega. Ostalo mi je u sećanju nekoliko razgovora u našoj grupi koji su bili vezani za ono što smo pre kratkog vremena čuli od G.

Vodili smo mnogo razgovora o ideji čudesnog i o činjenici da Apsolutno ne može očitovati svoju volju u obliku mehaničkih zakona i ne može očitovati sebe kršenjem tih zakona.

Ne sećam se ko se prvi od nas setio poznate, mada ne i vredne poštovanja školske priče, u kojoj smo nekada videli ilustraciju ovog zakona.

Priča je o prestarelom učeniku bogoslovije, koji na završnom ispitu nije razumeo ideju Božje svemoći.

Pa, dajte mi primer nečega što Bog ne može da uradi, rekao je biskup ispitivač.

Za to ne treba mnogo vremena vaša Eminencijo, odgovorio je učenik. Svako zna da čak ni Gospod ne može da pobedi keca aduta običnom dvojkom.

Ništa jasnije nije moglo biti rečeno.

Bilo je više smisla u toj glupoj priči nego u hiljadama teoloških traktata. Zakoni igre čine suštinu igre. Kršenje ovih zakona bi upropastilo celu igru. Apsolutno se ništa manje ne može mešati u naš život i nadomestiti druge rezultate od prirodnih rezultata koji su prouzrokovani sa naše strane, ili stvarani slučajno, koliko ne može pobediti keca aduta dvojkom. Turgenjev je negde napisao da se sve obične molitve mogu svesti na jednu: »Gospode, učini da dva puta dva ne bude četiri.« To je isto što i kec adut u bogoslovlju.

Drugi jedan razgovor se vodio o mesecu i njegovom odnosu prema organskom životu na zemlji. Opet je neko iz grupe pronašao dobar primer pokazujući odnos meseca prema organskom životu.

Mesec je teg na časovniku. Organski život je mehanizam časovnika koji se pokreće pomoću težine tega. Gravitacija te težine, trzaj lanca na zupčaniku, pokreću točkice i kazaljke na časovniku. Ako se ukloni težina, sva kretanja u mehanizmu časovnika trenutno prestaju. Mesec je kolosalna težina koja visi na organskom životu i na taj način ga pokreće. Šta god da činimo, bilo dobro ili zlo, pametno ili glupo, svi pokreti točkova i kazaljki našeg organizma zavise od te težine, koja bez prekida vrši pritisak na nas.

Lično sam bio veoma zainteresovan za pitanje relativiteta u odnosu na MESTO, to jest na mesto u svetu. Odavno sam došao na ideju da relativitet zavisi od međuodnosa veličina i brzina. Ali ideja o MESTU, u kosmičkom redu, bila je sasvim nova i meni i ostalima. Kako mi je bilo čudno kada sam nešto kasnije bio uveren da je to ista stvar izrečena drugim rečima, da veličina i brzina određuju MESTO a da MESTO određuje veličinu i brzinu.

Sećam se još jednog razgovora iz tog perioda. Neko ga je upitao o mogućnosti UNIVERZALNOG JEZIKA — NE SEĆAM SE VIŠE U VEZI SA ČIM.

Univerzalni jezik je moguć, rekao je G., samo ljudi ga nikada neće izmisliti.

- Zašto neće? - upitao je neko od nas.

Pre svega zbog toga što je već odavno izmišljen, odgovorio je G., a drugo, zbog toga što, da bi se ovaj jezik razumeo i da bi se ideje izrazile na njemu, ne zavisi samo od poznavanja tog jezika, već takode od POSTOJANJA. Reći ću još nešto. Postoji ne samo jedan, već tri univerzalna jezika. Prvi se može govoriti i pisati a da se ostane u granicama sopstvenog jezika. Jedina razlika bi bila ta da ljudi govoreći uobičajenim jezikom ne razumeju jedni druge, ali ovaj drugi jezik im omogućava razumevanje. U drugom jeziku pisani jezik je isti za sve ljude, kao što su na primer brojke i matematičke formule; ali ljudi i dalje govore svoj jezik, ipak svaki od njih razume onog drugog iako onaj drugi govori nepoznatim jezikom. Treći jezik je isti za sve, i pisan i govorni. Na tom nivou razlika sasvim nestaje.

- Zar nije ista stvar opisana u Delima apostolskim kada Sveti Duh silazi Apostolima, i oni počinju da razumevaju različite jezike? - upitao je neko.

Prisetio sam da su takva pitanja uvek uznemiravala G.

- Ne znam, nisam bio tamo, rekao je.

Behu neke druge prilike kada su razna pitanja vodila novini i neočekivanim objašnjenjima. Jednom prilikom neko ga je upitao da li postoji nešto stvarno i nešto što vodi kraju učenja i ritualima postojećih religija.

Da i ne, rekao je G. Zamislite da sedimo ovde i razgovaramo o religijama i da naša sluškinja Maša čuje taj razgovor. Ona će ga, naravno, razumeti na njen način i ponoviće ga vrataru Ivanu onako kako ga je ona razumela. Vrtar Ivan će opet razumeti na svoj način i ponoviće onako kako je razumeo, kočijašu Petru iz susedstva. Kočijaš Petar ide na selo i pričaće tamo o onome o čemu razgovaraju gospoda iz grada. Mislite da će to i malo ličiti na ono što smo mi rekli? To bi bila slika odnosa postojećih religija i ono što im je osnova. Imate učenje, tradicije, molitve, rituale, ne iz pete, već iz dvadeset i pete ruke, i naravno da je skoro sve uništeno do neprepoznatljivog a sve što je suštinsko je odavno zaboravljeno.

Na primer, u svim imeniteljima Hrišćanstva veliki deo igra tradicija Poslednje Večere Hristove sa njegovim učenicima. Liturgije i cela serija dogmi, rituala i žrtvovanja se na njoj baziraju. To je osnova za otpadništvo, za odvajanje od crkava, za

formiranje sekta; koliko je ljudi nestalo jer nisu hteli to da prihvate ili objašnjenje o tome. Međutim niko ne razume o čemu se tu zapravo radi, šta su Hrist i njegovi učenici učinili to veće. Ne postoji objašnjenje koje bar imalo nalikuje istini, jer ono što je izvorno napisano u Jevanđelju beše izvrnuto prepisivanjem i prevođenjem; a pored toga ono je i napisano ZA ONE KOJI ZNAJU. Za one koji ne znaju, Jevanđelje ne objašnjava ništa, a pošto se oni nisu trudili da razumeju, sve dublje su se uvlačili u grešku.

Da bi se razumelo ono što se dešavalo na Poslednjoj Večeri, pre svega je potrebno poznavati određene zakone.

Sećate se šta sam govorio o 'astralnim telima'? Da ponovimo ukratko. Ljudi koji imaju 'astralno telo' mogu da komuniciraju sa drugima na razdaljini, bez uobičajenih načina komuniciranja. Da bi takva komunikacija bila moguća oni moraju utvrditi neku 'vezu' među sobom. U tu svrhu oni, kada idu na različita mesta i u različite zemlje, ponekad uzimaju jedni od drugih neku ličnu stvar, naročito nešto što je bilo u kontaktu sa njihovim telima. Na isti način se, da bi se zadržala veza sa mrtvima, zadržavaju stvari tih osoba. Te stvari ostavljaju TRAG iza sebe, nešto kao nevidljive niti koje ostaju zategnute kroz prostor. Ove niti vezuju dati predmet sa osobom, živom ili u određenim slučajevima mrtvom, i onom kojoj sada pripadaju. Ljudi su ovo poznavali još od prastarih vremena i na razne načine su upotrebljavali to znanje.

Tragovi o tome mogu se pronaći u običajima mnogim naroda. Zna se, na primer, da više nacija ima običaj zvan BRATSTVO PO KRVI. Dva čoveka, ili više ljudi, pomešaju svoju krv u istu posudu pijući potom iz nje. Posle toga se smatra da su BRAĆA PO KRVI. Međutim, poreklo ovog običaja leži mnogo dublje. Izvorno, to je magijska svečanost za uspostavljanje veze među 'astralnim telima'. Krv ima naročite kvalitete. Određeni narodi, Jevreji na primer, pripisali su specijalan značaj magičnom sastavu krvi. Vidite, ako je uspostavljena veza između 'astralnih tela', tada, prema verovanju nekih naroda, ni smrt ne može da je prekine.

Hrist je znao da mora umreti. To je već ranije bilo odlučeno. On je to znao, a znali su i njegovi učenici. Svaki od njih je znao ulogu koju će odigrati. Međutim, istovremeno su

želeli da stvore vezu sa Hristom, vezu zauvek. Iz tog razloga im je dao da piju njegovu krv i da jedu njegovo meso. Nisu to uopšte bili hleb i vino, već pravo meso i prava krv.

Poslednja Večera je bila **MAGIJSKA SVEČANOST**, slično 'bratstvu po krvi', za stvaranje veze između 'astralnih tela'. Ali ko to zna u postojećim religijama i ko razume značaj toga? Sve to je davno zaboravljeno, i svemu je dat sasvim drugačiji značaj. Reči su ostale ali značaj im je odavno izgubljen.

Ovo predavanje, a naročito njegov kraj, prouzrokovali su mnogo razgovora u našoj grupi. Mnogi su bili zgroženi onim što je G. rekao o Hristu i Poslednjoj Večeri; drugi su, naprotiv, osećali **ISTINU** u tome, istinu koju nikada ne bi sami dokučili.

ŠESTO POGLAVLJE

Jedno od sledećih predavanja počelo je pitanjem jednog od prisutnih: ŠTA JE BIO CILJ NJEGOVOG UČENJA?

- Ja naravno imam sopstveni cilj, rekao je G. Međutim dozvolićete mi da o tome ne govorimo. U ovom trenutku moj cilj nema nikakvog značaja za vas, jer je neophodno da vi imate sopstveni cilj. UČENJE SAMO PO SEBI NE MOŽE DA OSTVARI NIJEDAN KONAČAN CILJ. Može samo pokazati najbolji put ljudima da postignu koje god ciljeve imaju. Pitanje cilja je veoma važno. Sve dok god čovek ne utvrdi sebi cilj neće biti u stanju čak ni da počne da 'čini' bilo šta. Kako je moguće 'činiti' bilo šta, a nemati cilj? Pre bilo kakvog 'delanja' treba unapred utvrditi cilj.

Međutim, pitanje cilja postojanja je jedno od najtežih filozofskih pitanja, rekao je neko od prisutnih. Vi hoćete da počnemo da razrešavamo to pitanje. Međutim mi smo možda ovde došli tražeći odgovor na to pitanje. Vi očekujete da ga mi znamo unapred. Ako čovek to zna, on zna sve.

- Niste me razumeli, rekao je G. Nisam govorio o filozofskom značaju cilja postojanja. Čovek ga ne zna i ne može ga znati sve dok god je ono što je, pre svega, zbog toga što ne postoji jedan, već mnogo ciljeva postojanja. Naprotiv, pokušaji da se odgovori na to pitanje upotrebom uobičajenih metoda je sasvim beznadežno i beskorisno. Ja sam pitao nešto sasvim drugo. Pitao sam za vaš LIČNI cilj, o onome šta vi želite da postignete, a ne o razlogu za vaše postojanje. Svako mora imati sopstveni cilj: jedan čovek želi bogatstvo, drugi zdravlje, treći želi nebesko carstvo, četvrti hoće da bude general, i tako dalje. O takvim cilje-

vima sam pitao. Ako mi budete rekli vaš cilj, biću u stanju da vam kažem idemo li istim putem ili ne.

Razmislite o tome kako ste sami sebi formulisali svoj cilj, pre dolaska ovamo.

Ja sam još pre nekoliko godina jasno formulisao svoj cilj, rekao sam. Tada sam rekao sebi da želim DA ZNAM BUDUĆNOST. Proučavajući ovo pitanje teorijski, došao sam do zaključka da budućnost MOŽE biti znana, i čak sam nekoliko puta uspešno eksperimentisao u saznavanju tačne budućnosti. Iz toga sam zaključio da mi treba, i da imamo prava da znamo budućnost, i da, dok god je ne budemo znali nećemo moći da organizujemo naše živote. Mnogo toga je kod mene bilo vezano za ovo pitanje. Smatrao sam, na primer, da čovek može znati, da ima prava da zna, koliko mu je tačno vremena ostalo, koliko vremena ima na raspolaganju, ili drugim rečima, on može znati i ima prava da zna dan i čas svoje smrti. Uvek mi se činilo ponižavajućim da čovek živi a da to ne zna i odlučio sam u jednom trenutku da ništa ne počinjem ni u kom smislu dok to ne saznam. Jer čemu počinjati bilo kakav posao ako ne znaš da li ćeš imati vremena da ga završiš?

- Vrlo dobro, rekao je G., znati budućnost je prvi cilj. Ko još može formulisati svoj cilj?

- Ja bih želeo da se uverim da ću nastaviti svoje postojanje i posle smrti fizičkog tela, ili, ako to od mene zavisi, želeo bih da radim na tome da bih postojao posle smrti, - rekao je neko iz društva.

- Mene nije briga hoću li znati budućnost ili ne, ili da li ću biti siguran u postojanje posle smrti, rekao je drugi, ako ostanem ono što sam sada. Ono što najsnažnije osećam je da nisam sopstveni gospodar, i ako bi trebalo da formulišem svoj cilj, rekao bih da želim da budem GOSPODAR SAMOG SEBE.

- Ja bih želeo da razumem Hristovo učenje, i da budem hrišćanin u pravom smislu te reči, rekao je sledeći.

- Ja bih želeo da budem sposoban da POMAŽEM LJUDI-M A, rekao je drugi.

- Ja bih želeo da saznam kako da zaustavim ratove, rekao je neko.

Pa, to bi bilo dovoljno, rekao je G., imamo sada dovoljno materijala da nastavimo. Najbolja formulacija od svih do sada iznetih je ona u kojoj je izražena želja da se bude sopstveni gospodar. Bez toga ništa drugo nije moguće i bez toga ništa drugo nema vrednosti. Međutim počnimo sa prvim pitanjem, to jest sa prvim ciljem.

Da bi se saznala budućnost pre svega je potrebno znati sadašnjost u detalje, kao i dobro poznavanje prošlosti. Danas je ovako kako je jer je juče bilo onako kako je bilo. A ako je danas kao što je bilo juče, sutra će biti kao što je danas. Ako želiš da sutra bude drugačije, moraš se potruditi da danas bude drugačije. Ako je danas jednostavno posledica jučerašnjeg dana, sutra će biti posledica današnjeg dana. Ako se detaljno prouči šta se desilo juče, prekjuče, pre nedelju dana, pre godinu dana, pre deset godina, može se nepogrešivo reći šta će se dogoditi sutra. Međutim trenutno nemamo dovoljno materijala na raspolaganju da govorimo o tom pitanju ozbiljno. Ono što nam se dešava ili nam se može desiti zavisi od 3 uzroka: od slučajnosti, od sudbine ili od naše sopstvene volje. Takvi kakvi jesmo, mi smo skoro u potpunosti u zavisnosti od slučajnosti. Ne možemo imati sudbinu u pravom smislu te reči ništa više nego što možemo imati sopstvenu volju. Kada bismo imali volju tada bismo kroz nju već znali budućnost, jer bismo tada stvarali našu budućnost onako kako bismo želeli da bude. Kada bismo imali sudbinu, takođe bismo znali budućnost jer sudbina odgovara tipu čoveka. Ako je tip poznat, tada njegova sudbina može biti poznata, a to znači, i prošlost i budućnost. Ali slučajnosti se ne mogu predvideti. Danas je čovek jedan, sutra je drugačiji: danas mu se jedna stvar dogodi, sutra druga.

- Zar niste sposobni da predvidite šta će se dogoditi svakom od nas, upitao je neko, hoću da kažem, da predvidite šta će svako od nas postići u radu na sebi i da li je vredno da bilo šta započinjete?

-To je nemoguće reći, rekao je G. Može se samo predvideti budućnost za ljude. Nije moguće predvideti budućnost LUDER MAŠINE. Njen pravac se menja svakog trenutka. U jednom trenutku mašina te vrste ide u jednom pravcu i možeš izračunati dokle će stići, ali 5 minuta kasnije ona već ide u sasvim dru-

gom pravcu i svi vaši proračuni su pogrešni. Stoga, pre bilo kakvog razgovora o saznavanju budućnosti čovek mora znati na koju budućnost misli. Ako čovek želi da sazna sopstvenu budućnost on prvo mora da zna samog sebe. Tada će videti da li mu se isplati da sazna budućnost. Ponekad je možda bolje ne znati je.

Zvuči paradoksalno ali mi imamo prava da kažemo da znamo našu budućnost. Ona će biti sasvim ista kakva nam je bila i prošlost. Ništa se samo od sebe ne može izmeniti.

U praksi, da bi se proučila budućnost čovek mora naučiti da opaža i da se seća trenutaka kada zaista znamo budućnost i kada delamo u skladu sa tim znanjem. Tada sudeći po rezultatima, može biti moguće demonstrirati da zaista znamo budućnost. To se na jednostavan način događa u poslovima, na primer. Svaki dobar poslovni čovek zna budućnost. Ako ne zna budućnost njegov posao ide u propast. Radeći na sebi čovek mora biti dobar poslovan čovek, dobar trgovac. A saznavanje budućnosti jedino vredi ako je čovek sopstveni gospodar.

Neko je postavio pitanje o budućem životu, kako da ga stvara, kako da izbegne konačnu smrt, kako da ne umre.

- Za to je neophodno 'biti'. Ako se čovek menja svakog trenutka, ako u njemu ne postoji i ništa što može da odoli spoljašnjim uticajima, to znači da u njemu ne postoji ništa što može da opstane posle smrti. Međutim ako postane nezavistan od spoljašnjih uticaja, ako se u njemu pojavi nešto što može živeti SAMO OD SEBE, to nešto možda neće umreti. U uobičajenim okolnostima umiremo svakog trenutka. Spoljašnji uticaji se menjaju i mi sa njima, to znači, umiru mnoga naša Ja. Ako čovek razvije u sebi trajno Ja koje može opstati uz izmene spoljašnjih uticaja, ono može opstati smrt fizičkog tela. Tajna je u tome da čovek ne može raditi na budućem životu ako ne radi za ovaj sadašnji. U radu za život čovek radi za smrt, ili bolje rečeno, za besmrtnost. Stoga rad za besmrtnost, ako se to može tako zvati, ne može biti izdvojen iz opšteg rada. Postižući jedno, čovek postiže i drugo. Čovek može težiti da BUDE, jednostavno zarad sopstvenih životnih interesa. Samo kroz to on može postati besmrtnan. Mi ne govorimo naročito o budućem životu i ne proučavamo da li on postoji ili ne, jer su zakoni svuda isti. U proučavanju sopstvenog života onako kako ga on zna, i života

drugih ljudi, od rođenja do smrti, čovek proučava sve zakone koji vladaju životom i smrću i besmrtnošću. Ako postane gospodar sopstvenog života on može postati gospodarem svoje smrti.

Drugo pitanje je bilo **KAKO POSTATI HRIŠĆANIN**.

Pre svega potrebno je razumeti da Hrišćanin nije čovek koji sebe naziva hrišćaninom ili koga drugi nazivaju tako. Hrišćanin je onaj koji živi u skladu sa Hristovim zapovestima. Ovakvi kakvi smo ne možemo biti Hrišćani. Da biste bili Hrišćanin morate biti u stanju da 'činite'. Mi ne možemo činiti; nama se sve 'dogođa'. Hrist kaže: 'Volite svoje neprijatelje', ali kako da volimo svoje neprijatelje kada nismo u stanju da volimo ni svoje prijatelje? Ponekad 'to voli' a ponekad 'to ne voli'. Takvi kakvi smo mi zapravo ne možemo ni poželeti da budemo Hrišćani, jer, opet ponekad 'to želi' a ponekad 'to ne želi'. Jedna te ista stvar se ne može želeti dugo vremena, jer odjednom, umesto želje da bude Hrišćanin, čovek se seti veoma lepog ali skupog tepiha koji je video u radnji. I umesto želje da bude Hrišćanin on počinje da razmišlja o tome kako će sakupiti novac za kupovinu tepiha, zaboravljajući Hrišćanstvo potpuno. Ili opet, ako neko drugi ne veruje kako je on izvanredan Hrišćanin ovaj će ga živog pojesti ili ispeći na žeravici. Da bi neko bio dobar Hrišćanin on mora **BITI**. Biti, znači, biti gospodar samog sebe. Ako čovek nije sopstveni gospodar on nema ništa i ne može imati ništa. Ne može biti ni Hrišćanin. On je jednostavno mašina, automat. Mašina ne može biti Hrišćanin. Razmislite, da li je moguće da automobil ili pisaća mašina ili gramofon budu Hrišćani? To su samo stvari kojima rukovode slučajnosti. One nisu odgovorne. To su mašine. Biti Hrišćanin znači biti odgovoran. Odgovornost dolazi kasnije kada čovek barem delimično prestaje da bude mašina, i ustvari počinje da, i ne samo rečima, želi da bude Hrišćanin.

- Kakav je odnos postavke vašeg učenja prema Hrišćanstvu kakvo mi poznajemo? upitao je neko od prisutnih.

- Ne znam šta vi znate o **HRIŠĆANSTVU**, odgovorio je G., naglašavajući reč. Potrebno je da razgovaramo malo više o tome da bi se razjasnilo šta vi razumete pod tim izrazom. Međutim, u korist onih koji već nešto znaju o tome, reći ću da je to, ako već želite, **EZOTERIČNO HRIŠĆANSTVO**. Tokom

vremena ćemo razgovarati o značenju ovih reči. Za sada ćemo nastaviti razgovor o našim pitanjima.

Najpravilnija želja koja je izražena je bila ona o želji da se bude SOPSTVENI GOSPODAR, jer bez toga ništa drugo nije moguće. U poređenju sa tom željom sve druge su samo dečiji snovi, želje koje su čoveku beskorisne čak i kada bi bile ispunjene.

Rečeno je, na primer, da neko želi da pomaže ljudima. Da bi se moglo POMAGATI LJUDIMA čovek mora da nauči da pomogne sebi. Veliki broj ljudi je opsednut mislima i osećanjima za pomaganjem drugima, prosto iz lenjosti. Oni su previše lenji da rade na sebi; i istovremeno im čini zadovoljstvo da razmišljaju o tome kako su sposobni da pomažu drugima. To je lažno i neiskreno u odnosu na njih same. Ako se čovek pogleda zaista onakav kakav je, on neće ni početi da misli o tome da pomaže drugima: bilo bi ga sramota da o tome misli. Ljubav za čovečanstvo, altruizam, su veoma lepe reči, ali one imaju značaj samo onda ako je čovek sposoban, sopstvenim izborom i odlukom, da voli ili ne voli, da bude altruista ili egoista. Tada njegov izbor ima vrednost. Ali ako ne postoji izbor uopšte, ako on ne može biti drugačiji, ako je on ono što od njega čini slučajnost, altruistu danas, egoistu sutra, ponovo altruistu prekosutra, tada ne postoji baš nikakva vrednost u tome. Da bi se drugima pomoglo čovek mora prvo da nauči da bude egoista, svesni egoista. Samo svesni egoista može pomagati ljudima. Onakvi kakvi smo sada ne možemo učiniti ništa. Čovek odlučuje da bude egoista ali poklanja svoju poslednju košulju. On odlučuje da da svoju poslednju košulju, ali umesto toga, on otima poslednju košulju čoveku kome je hteo da pokloni svoju. Ili, on odlučuje da pokloni svoju košulju ali daje nečiju tuđu i uvređen je ako neko odbije da mu da svoju košulju da bi je on dao nekom drugom. Najčešće se to događa. I tako to ide.

Iznad svega, da bi se učinilo ono što je teško, čovek prvo mora naučiti da čini ono što je lako. Ne može se početi sa najtežim.

Neko je postavio pitanje o RATU. KAKO ZAUSTAVITI RATOVE? Ratovi ne mogu biti zaustavljeni. Rat je rezultat ropstva u kome ljudi žive. Ozbiljno govoreći, odgovornost za rato-

ve se ne može baciti na ljude. Rat je posledica kosmičkih sila, planetarnih uticaja. Ali u ljudima ne postoji ni najmanji otpor protiv tih uticaja, a ne može ga ni biti, jer su ljudi robovi. Da su oni LJUDI i sposobni da 'čine', bili bi u stanju da pruže otpor tim uticajima i da se uzdrže od ubijanja jedni drugih.

- Valjda ipak mogu učiniti nešto oni koji to shvataju? rekao je čovek koji je i postavio pitanje o ratu. Ako dovoljan broj ljudi dođe do konačnog zaključka da ne treba da bude rata, zar oni ne mogu uticati na druge?

- Oni koji ne vole ratove su pokušavali da to učine skoro od početka stvaranja sveta, rekao je G. A ipak nije bilo takvog rata kao što je ovaj sada. Ratovi se ne smanjuju, oni su u porastu i ne mogu biti zaustavljeni uobičajenim načinima. Sve te teorije o univerzalnom miru, o mirovnim konferencijama, su opet lenjost i licemerje. Ljudi ne žele da razmišljaju o sebi, ne žele da rade na sebi, već razmišljaju o tome kako da nateraju druge ljude da čine ono što oni hoće. Ako bi se dovoljan broj ljudi koji žele da zaustave rat, zaista okupili, oni bi pre svega počeli da vode rat protiv onih koji se ne slažu sa njima. Isto tako je sigurno da bi oni ratovali protiv ljudi koji isto tako žele da zaustave rat ali možda na neki drugi način. I tako bi se borili. Ljudi su ono što jesu i ne mogu biti drugačiji. Ima mnogo uzroka ratu, a koji su nam nepoznati. Neki su u ljudima a neki opet izvan njih. Mora se početi sa uzrokom koji je u samom čoveku. Kako se može osloboditi spoljašnjih uticaja jakih kosmičkih sila kada je rob svega što ga okružuje? On je pod kontrolom svega oko njega. Ako se oslobodi stvari tada postaje slobodan od planetarnih uticaja.

Sloboda, oslobođenje, to mora biti čovečiji cilj. Postati slobodan, osloboditi se ropstva: tome bi čovek trebalo da teži kada barem malo ostane svestan svog položaja. Za njega ne postoji ništa drugo, ništa drugo nije moguće dok god je rob i spolja i iznutra. Međutim on ne može prestati da bude rob spolja dok god ostaje rob iznutra. Stoga, da bi postao slobodan, čovek mora postići unutrašnju slobodu.

Prvi razlog za čovečje unutrašnje ropstvo je njegovo neznanje, i pre svega, neznanje o samom sebi. Bez samo-saznanja, bez razumevanja rada i funkcija mašine, čovek se ne može oslo-

boditi, ne može vladati sobom i zauvek će ostati robom, igračka za sile koje deluju na njega.

Zbog toga je u svim starim učenjima prvi zahtev na početku puta ka oslobođanju bio: 'UPOZNAJ SEBE'.

Sada ćemo govoriti o tim rečima.

Sledeće predavanje je započelo baš tim rečima: »UPOZNAJ SEBE«.

- Ove reči, rekao je G., koje se obično pripisuju Sokratu, zapravo su osnova mnogih sistema i škola mnogo starijih od Sokrata. I mada je moderna misao svesna postojanja ovih principa ona ima samo maglovitu ideju njenog značenja i značaja. Moderni čovek našeg vremena, čak i čovek koji ima filozofska i naučna interesovanja, ne shvata da principi 'upoznaj sebe' govore o potrebi upoznavanja svoje mašine, 'ljudske mašine'. Mašine su u svim ljudima napravljene manje više isto: stoga, čovek mora prvo proučiti konstrukciju, rad i zakone svog organizma. U ljudskoj mašini sve je tako povezano međusobno, jedna stvar toliko zavisi od druge da je potpuno nemoguće proučiti bilo koju funkciju ne proučavajući sve druge. Da bi se jedna stvar znala potrebno je znati sve. Moguće je znati SVE u čoveku, ali za to je potrebno mnogo vremena i rada, i pre svega, primena pravilnog metoda kao i, podjednako potrebnog, pravilnog vodstva.

Princip 'upoznaj sebe' obuhvata veoma bogat sadržaj. Pre svega zahteva da čovek koji hoće da upozna sebe, razume šta to znači, sa čime je povezano i od čega neophodno zavisi.

Znanje o samom sebi je veoma veliki, ali maglovit i udaljen cilj. Čovek u sadašnjem stanju je veoma daleko od tog znanja. Stoga, pravilno govoreći, njegov se cilj ne može čak ni definisati kao samo-saznanje. Samo-proučavanje bi trebalo da bude njegov veliki cilj. Sasvim je dovoljno ako čovek razume da mora proučavati sebe. Čovekov cilj mora biti da počne da proučava sebe, da UPOZNA SEBE na pravilan način.

Samo-proučavanje je rad ili put koji vodi do samo-saznanja.

Međutim da bi se moglo proučavati samog sebe čovek prvo mora da nauči KAKO DA PROUČAVA, gde da počne, koje me-

tode da upotrebi. Čovek mora da nauči kako da proučava sebe i mora proučiti metode samo-izučavanja.

Glavni metod samo-proučavanja je samo-posmatranje. Bez primene pravilnog samo-proučavanja čovek nikada neće razumeti vezu i odnos između različitih funkcija svoje mašine, nikada neće razumeti kako i zašto mu se u svakom posebnom slučaju sve 'dešava'.

Da bi se proučili metodi samo-posmatranja i pravilnog samo-proučavanja potrebno je određeno razumevanje funkcija i karakteristika ljudske mašine. Stoga, u posmatranju funkcija ljudske mašine je potrebno razumeti pravilne podele funkcija koje se posmatraju i biti u mogućnosti tačno ih definisati odmah; a definicija ne sme biti verbalna već unutrašnja definicija; ukusom, osećajem, na isti način na koji definišemo sva unutrašnja iskustva.

Postoje dva metoda samo-posmatranja: ANALIZA, ili pokušaji analize, a to znači, pokušaji da se pronađu odgovori na pitanja: od čega određena stvar zavisi, i zbog čega se dešava; a drugi metod registruje, jednostavno SNIMA u čovečjem mozgu ono što se tog trenutka posmatra.

Samo-posmatranje, naročito na početku, ne sme da postane analiza ili pokušaj analize. Analiza će postati moguća tek mnogo kasnije kada čovek spozna sve funkcije svoje mašine i sve zakone koji njima vladaju.

U pokušaju da se analizira neki fenomen na koji nailazi u sebi, čovek obično pita: 'Šta je ovo? Zašto se to dešava na ovaj način a ne na neki drugi?' I on počinje da traga za odgovorom na ta pitanja, zaboravljajući sasvim na dalja posmatranja. Postajući sve više zaokupljen ovim pitanjima on sasvim gubi nit samo-posmatranja i čak ga zaboravlja. Posmatranje prestaje. Iz ovoga je jasno da samo jedna stvar može da se vrši: ili posmatranje ili pokušaji analize.

Međutim i pored ovoga, pokušaji da se analiziraju izdvojeni fenomeni bez poznavanja opštih zakona su potpuno beskorisni i samo su gubljenje vremena. Pre bilo kakve mogućnosti analiziranja čak i najelementarnijih fenomena, čovek mora sakupiti dovoljnu količinu materijala pomoću 'snimanja'. 'Snimanje' je rezultat direktnih posmatranja onoga što se trenutno dešava, i

najdragoceniji je materijal u radu samo-proučavanja. Kada se sakupi određena količina 'snimljenog', i kada su istovremeno, do određenog stupnja, proučeni i shvaćeni zakoni, analiza postaje moguća.

Od samog početka, posmatranje ili 'snimanje' se mora zasnivati na razumevanju osnovnih principa rada ljudske mašine. Samo-posmatranje se ne može pravilno primeniti bez poznavanja tih principa koje je potrebno imati stalno na umu. Tako nam postaje jasno da uobičajeno samo-posmatranje, koje ljudi čine celog života, biva potpuno beskorisno i ne vodi nigde.

Posmatranje mora početi podelom funkcija. Celokupan rad ljudske mašine je podeljen u 4 oštro definisane grupe, od kojih je svaka pod kontrolom sopstvenog specijalnog uma ili 'centra'. Posmatranjem samog sebe, čovek mora razlučiti te četiri osnovne funkcije svoje mašine: mišljenje, emocije, kretanje i instinkt. Svaki fenomen koji čovek posmatra u sebi je u odnosu sa nekom od ovih funkcija. Stoga, pre početka posmatranja, čovek mora razumeti na koji način se funkcije razlikuju; šta znači intelektualna aktivnost, emocionalna aktivnost, aktivnost kretanja i aktivnost instinkta.

Posmatranje se mora vršiti od početka. Sva prethodna iskustva, rezultati svih prethodnih samo-posmatranja, moraju se zaboraviti. Ona bi mogla sadržati dragoceni materijal, međutim sav taj materijal se zasniva na pogrešnim podelama posmatranih funkcija i sam je pogrešno podeljen. Zbog toga se ne može upotrebiti ili barem ne u početku rada na samo-posmatranju. Ono što je vredno u tome biće u određeno vreme upotrebjeno. Međutim potrebno je početi od čiste situacije. Čovek mora započeti sa posmatranjem samog sebe kao da se uopšte ne poznaje, kao da nikada nije sebe posmatrao.

Kada započne sa posmatranjem sebe mora pokušati da odmah odredi kojoj grupi, kom centru, pripada fenomen koji posmatra u tom trenutku.

Nekim ljudima je teško da razumeju razliku između misli i osećanja, drugi imaju poteškoća da razumeju razliku između osećanja i oseta, između misli i impulsa kretanja.

Uopšteno govoreći, može se reći da funkcija mišljenja uvek radi pomoću upoređivanja. Intelektualni zaključci su uvek rezultat poređenja dva ili više utisaka.

Oset i osećaj ne rezonuju, ne porede, oni jednostavno određuju dati utisak na osnovu njegovih aspekata, po tome da li je prijatan ili neprijatan u jednom ili drugom smislu, po boji, ukusu ili mirisu. Štaviše, OSETI mogu biti neodređeni, ni topli ni hladni, ni prijatni ni neprijatni: 'beli papir', 'crvena olovka'. U odnosu na belo ili crveno nema ničeg prijatnog ili neprijatnog. U svakom slučaju ne mora biti ničeg prijatnog ili neprijatnog vezanog za bilo koju boju. Ti oseti, takozvanih '5 čula', i ostali, kao što je osećaj toplote, hladnoće, i tako dalje, su instinktivni. Funkcije osećaja ili emocija su uvek ili prijatne ili neprijatne; neodređene emocije ne postoje.

Poteškoće u razlučivanju između funkcija povećavaju se činjenicom da se ljudi veoma razlikuju među sobom, u načinu kako osećaju svoje funkcije. To je ono što obično ne razumemo. Smatramo da su ljudi mnogo sličniji nego što oni to jesu. U stvarnosti, između njih postoje velike razlike u oblicima i metodama njihove percepcije. Neki primaju preko uma, neki osećanjima a neki osetima. Veoma je teško, skoro nemoguće, ljudima različitih kategorija i različitih načina percepcije da razumeju jedni druge, jer oni jednu te istu stvar nazivaju različitim imenima, a različite stvari istim imenima. Osim ovih, moguće su još raznorazne druge kombinacije. Jedan čovek prima mislima i osetima, drugi mislima i osećanjima, i tako dalje. Jedan ili drugi način percepcije se odmah povezuje sa jednom ili drugom vrstom reakcija na spoljašnje događaje. Rezultat ovih razlika u percepciji i reakciji na spoljašnje događaje izražava se pre svega činjenicom da ljudi ne razumeju jedni druge, i drugo, činjenicom da ne razumeju sebe. Veoma često čovek svoje misli ili intelektualna opažanja naziva osećanjima, svoja osećanja naziva mislima, a svoje osećaje naziva osećanjima. Ovo poslednje je najuobičajenije. Ako dvoje ljudi primaju istu stvar različito, možemo reći da je jedan prima osećanjima a drugi osetima — oni se mogu ceo život objašnjavati oko toga i da nikada ne shvate u čemu je razlika njihovih stavova o datom predmetu. Ustvari, jedan vidi jedan aspekt toga, a drugi vidi drugačiji aspekt.

Da bi se pronašao način diskriminacije moramo razumeti da je svaka normalna psihička funkcija sredstvo ili instrument znanja. Uz pomoć uma vidimo jedan aspekt, uz pomoć emocija drugi aspekt, uz pomoć oseća treći aspekt. Najkompletnije znanje o datom predmetu koje možemo mi da postignemo, dobija se ako ga istovremeno proučavamo umom, osećanjima i osetima. Svaki čovek koji teži pravom znanju mora imati ovaj cilj. U običnim uslovima čovek vidi svet kroz iskrivljen i nejednak prozor. Čak iako to shvata, on ne može ništa izmeniti. Ovakav ili onakav način percepcije zavisi od rada njegovog organizma u celini. Sve su funkcije međusobno povezane i služe jedna drugoj kao ravnoteža, i sve teže da jedna drugu zadrže u stanju u kome su. Stoga, kada čovek počne da proučava sebe, mora razumeti da ako u sebi otkrije nešto što mu se ne dopada, neće biti u stanju da to i izmeni. Proučavanje je jedna stvar a izmena je nešto drugo. Međutim proučavanje je prvi korak prema mogućnosti izmene u budućnosti. U početku, da bi sebe proučavao mora razumeti da će se njegov rad dugo vremena sastojati samo iz proučavanja.

Izmena u uobičajenim uslovima nije moguća, jer, u želji da nešto izmeni čovek želi da menja samo jednu stvar. Ali u mašini je sve međusobno povezano i svaka funkcija je neizbežno ravnoteža drugoj ili celoj seriji drugih funkcija, iako mi zapravo nismo svesni te međusobne povezanosti tih raznih funkcija u nama. Mašina je u ravnoteži svakim svojim detaljem i u svakom trenutku svoje aktivnosti. Ako čovek primeti u sebi nešto što mu se ne dopada i uloži napor da to ispravi on će možda i postići neki rezultat. Međutim zajedno sa tim rezultatom on će postići i drugi koji nije ni najmanje očekivao ili želeo. Težnjom da uništi sve što mu nije po volji, čineći napore u tom pravcu, on remeti ravnotežu mašine. Mašina teži da se ponovo vrati na staro, to jest, da uspostavi ravnotežu i to i čini tako što stvara novu funkciju koju čovek nije mogao predvideti. Na primer, čovek primećuje da je veoma zaboravan, da sve zaboravlja, sve gubi, i tako dalje. On počinje borbu sa tom navikom i ako je dovoljno metodičan i odlučan, on uspeva posle izvesnog vremena da postigne željeni rezultat: on prestaje da zaboravlja i gubi stvari. To primećuje, ali postoji nešto drugo što ne primećuje, što pri-

mećuju drugi ljudi, daje postao razdražljiv, pedantan, sitničav i nepomirljiv. Razdražljivost se pojavila kao rezultat gubitka zaboravnosti. Zašto? Nemoguće je na ovo odgovoriti. Samo detaljna analiza određenih čovečijih mentalnih kvaliteta može pokazati zašto je gubitak jednog kvaliteta uzrokovao pojavu drugog. Ovo ne znači da će gubitak zaboravnosti uvek prouzrokovati razdražljivost. Međutim veoma lako se dešava da se pojavi neka druga karakteristika koja nema veze sa zaboravnošću uopšte, na primer ciciašluk ili zavis ili nešto sasvim drugo.

Ako neko radi na sebi pravilno, mora uzeti u obzir moguće promene, i mora sa njima unapred računati. Samo na taj način je moguće izbeći neželjene izmene, ili pojavu kvaliteta koji su u totalnoj suprotnosti sa ciljem i pravcem rada.

Opšti plan rada i funkcija ljudske mašine sadrži određene tačke u kojima se izmene mogu postići bez dodatnih pojava.

Potrebno je znati koje su to tačke i kako im prići, jer ako se ne počne SA NJIMA, ili nema rezultata uopšte, ili se dobijaju pogrešni i neželjeni rezultati.

Pošto je dobro utuvio sebi u glavu razliku između intelektualnih, emocionalnih i funkcija kretanja, čovek mora u posmatranju sebe, odmah da svrstava svoje utiske u ovu ili onu kategoriju. Pre svega mora mentalno da zabeleži samo ona posmatranja koja su za njega nesumnjiva, što znači, ona u kojima odmah vidi kojoj kategoriji pripadaju. Mora odbacivati sve maglovite ili sumnjive slučajeve i sećati se samo onih koja su jasna. Ako se rad odvija pravilno, broj jasnih posmatranja će se povećavati velikom brzinom. I ono što je ranije izgledalo sumnjivo veoma će jasno moći da se smesti u prvi, drugi, treći centar. Svaki centar ima sopstvenu memoriju, sopstvene asocijacije, sopstveno mišljenje. Ustvari svaki centar se sastoji od 3 dela: mišljenja, emocija i kretanja. Međutim, o tom delu prirode znamo veoma malo. U svakom centru znamo samo jedan deo. Samo-posmatranje, međutim, će nam veoma brzo pokazati da je naš mentalni život mnogo bogatiji nego što mislimo, ili, u svakom slučaju da ima mnogo više mogućnosti nego što mi to mislimo.

Istovremeno, kako posmatramo rad centara, posmatraćemo i njihov pravilan i nepravilan rad a to znači, rad jednog

centra umesto drugog: pokušaje centra mišljenja da oseća ili da se pretvara da oseća, pokušaje emocionalnog centra da misli, pokušaje centra kretanja da misli i oseća. Kao što je ranije rečeno, jedan centar radi za drugi i to je u određenim slučajevima korisno, jer čuva kontinuitet mentalne aktivnosti. Međutim ako to postane navika, postaje štetno, jer počinje da se meša u pravilan rad, onemogućavajući svakom centru da izbegava sopstvene dužnosti i da ne radi ono što treba da radi, već ono što mu se najviše dopada u tom trenutku. U normalnom, zdravom čoveku, svaki centar radi svoj posao, a to znači, rad za koji je određen i koji može najbolje vršiti. Postoje situacije u životu sa kojima se centar mišljenja može sam izboriti i pronaći izlaz. Ako bi umesto njega počeo da radi centar emocija upropastiće sve, a rezultat tog mešanja će biti sasvim nezadovoljavajući. U čoveku koji je neuravnotežen, zamena centara se događa skoro sve vreme i to je upravo ono što reči 'biti neuravnotežen' ili 'neurotičan' znače. Svaki centar teži da preda svoj rad drugom centru, a istovremeno, teži da radi posao drugog centra za koji nije opremljen. Emocionalni centar radeći za centar mišljenja dovodi do nepotrebne nervoze, grozničavosti, žurbu i situacije u kojima bi, naprotiv, bila potrebna smirenost i pravilno prosuđivanje. Kada centar mišljenja radi za emocionalni centar on dovodi do razmatranja tamo gde je potrebna brza odluka i čini čoveka nesposobnim da razlikuje tanane niti te situacije. Misao je prespora. Ona razradi određeni plan akcije i nastavlja da ga sledi iako su se okolnosti izmenile i bio bi potreban sasvim drugačiji pravac akcije. Osim toga, u određenim slučajevima mešanjem centra mišljenja dobijaju se sasvim pogrešne reakcije, jer je centar mišljenja jednostavno nesposoban da shvati finese i razlike mnogih događaja. Događaji koji su sasvim različiti za centar kretanja i centar emocija mogu ispasti sasvim slični njemu. Njegove odluke su previše uopštene i nisu u skladu sa odlukama koje bi doneo emocionalni centar. To postaje sasvim jasno ako zamislimo mešanje misli, to jest, teoretskog uma, područje osećaja ili oseta ili kretanja; u sva 3 slučaja mešanje uma dovodi do neželjenih rezultata. Mozak ne razume tananosti osećanja. To ćemo jasno videti ako zamislimo jednog čoveka koji razmišlja o osećanjima drugog. On ništa ne oseća i osećanja onog drugog za

njega ne postoje. SIT ČOVEK NE RAZUME GLADNOG. Međutim za drugog ONA SASVIM SIGURNO POSTOJE. Tako ga odluka prvog, to jest uma, ne može nikada zadovoljiti. Na potpuno isti način um ne ceni osete. Za njega oni su mrtvi. Niti je sposoban da kontroliše pokrete. Ovo se najlakše može primetiti. Šta god da čovek radi, lako mu je da svaku radnju čini namerno, svojim umom, sledeći svaki pokret, uvideće da se kvalitet njegovog rada trenutno menja. Ako kuca na mašini, njegovim prstima, koje kontroliše centar za kretanje, sami pronalaze određena slova, ali ako pokuša da upita sebe pre svakog slova: 'Gde je »k«?' 'Gde je zarez?' 'Kako se ovo piše?' on trenutno počinje da pravi greške ili da piše veoma polako. Ako čovek vozi kola pomoću uma, može ići jedino prvom brzinom. Um ne može ići ukorak sa potrebnim pokretima za razvijanje veće brzine. Običnom čoveku je sasvim nemoguće da vozi punom brzinom uz pomoć uma, naročito ulicama velikog grada.

Centar za kretanje koji radi umesto centra mišljenja, proizvodi, na primer, mehaničko čitanje ili mehaničko slušanje, kao kada bi čovek čitao ili slušao samo reči i bio potpuno nesvestan šta čita ili sluša. Obično se to dešava kada je pažnja, to jest, pravac aktivnosti centra mišljenja, okupiran nečim drugim dok centar za kretanje pokušava da nadoknadi odsutan centar za mišljenje; i to postaje navika veoma lako, jer centar mišljenja obično biva zaokupljen nekorisnim radom, a ne mislima, razmatranjima, već jednostavno sanjarijama ili maštanjem.

»Mašta' je jedan od glavnih izvora pogrešnog rada centra. Svaki centar ima sopstveni oblik maštanja i sanjarenja, ali po pravilu i centar kretanja i centar emocija koriste centar mišljenja koji im se veoma brzo stavlja na raspolaganje u tu svrhu, jer snivanje odgovara njegovim sopstvenim težnjama. Snivanje je u potpunoj suprotnosti 'korisnoj' mentalnoj aktivnosti. 'Korisno' u ovom slučaju znači aktivnost koja je usmerena prema konačnom cilju i započeta u cilju postizanja konačnih rezultata. Motiv za sanjarenje uvek leži u emocionalnom ili u centru kretanja. Zapravo proces vrši centar mišljenja. Namera snivanja delimično dolazi iz lenjosti centra za mišljenje, a to znači, njegov pokušaj da izbegne napore direktnog rada i kretanja prema konačnom cilju, a delimično zbog težnje emocionalnog i centra kre-

tanja da ponavljaju sebi, da se održavaju u životu, ili da ponovo stvaraju iskustva, i prijatna i neprijatna, koja su ranije proživljena ili 'maštana'. Snivanje o nepriličnim, morbidnim stvarima, veoma je kratakarakteristično za neuravnoteženo stanje ljudske mašine. Najzad, snivanje se može razumeti kada je o prijatnim stvarima i za to se može pronaći logično opravdanje. Snivanje o neprijatnim stvarima je kompletna besmislica. A ipak devet desetina svog života, mnogo ljudi snivanju bolne snove o nesrećama koje bi mogle da pogode njihove porodice ili njih same, o bolestima koje će možda dobiti i patnjama koje će trpeti. Mašta i snivanje su momenti pogrešnog rada centra mišljenja.

Posmatranje aktivnosti maštanja i snivanja oblikuje veoma važan deo samo-proučavanja.

Sledeći predmet samo-posmatranja treba da budu navike. Svaki odrastao čovek sadrži veliki broj navika, iako ih često nije ni svestan, čak odbija da ima ikakve navike. To ne postoji. Sva 3 centra su puni navika i čovek nikada ne može da upozna sebe ako ne prouči sve svoje navike. Posmatranje i proučavanje navika je naročito težak posao jer da bi ih video i 'snimio', čovek mora bežati od njih, osloboditi ih se, pa čak i za trenutak. Do god čovekom vlada određena navika on je ne posmatra, ali pri prvom pokušaju, ma kako bio slab, da se bori protiv nje, oseća je i primećuje je. Stoga, da bi se posmatrale i proučavale navike, čovek se mora boriti protiv njih. To otvara praktičan metod samo-posmatranja. Već je ranije rečeno da čovek ne može ništa promeniti u sebi, da može samo posmatrati i 'snimati'. To je istina. Ali takođe je istina da čovek ne može ništa posmatrati i snimati ako ne pokuša da se bori sa sobom, a to znači, sa svojim navikama. Ova borba ne donosi direktne rezultate, što će reći, ne vodi nikakvoj promeni, naročito nikakvoj konačnoj i trajnoj izmeni. Međutim, to ukazuje o čemu se radi. Bez borbe čovek nije u stanju da vidi od čega se sam sastoji. Borba sa malim navikama je veoma teška i dosadna, međutim bez nje samo-posmatranje nije moguće.

Čak i pri prvom pokušaju da se prouče elementarne aktivnosti centra za kretanje čovek nailazi na navike. Na primer, čovek želi da prouči svoje pokrete, možda želi da prati svoj hod. Međutim to mu nikada neće uspeti duže od jednog trenutka, ako

nastavi da hoda uobičajenim tempom. Međutim ako shvati da se njegov uobičajeni hod sastoji iz velikog broja navika, na primer, od koraka koji su određene dužine, hoda koji je određene brzine, i tako dalje, i ako pokuša da ih izmeni, to jest, da hoda brže ili sporije, da mu koraci budu duži ili kraći, biće u mogućnosti da proučava svoje pokrete tokom hoda i da posmatra sebe. Ako čovek želi da posmatra sebe dok piše, on mora da obrati pažnju na to kako drži olovku i da pokuša da je drži na neki drugi način različit od uobičajenog; tada je posmatranje moguće. Da bi posmatrao sebe čovek mora da hoda na drugačiji način a ne na onaj na koji je navikao, on mora da sedi na način na koji nije navikao da čini, on mora da stoji kada je navikao da sedi, mora da sedi onda kada je navikao da stoji, mora levom rukom da čini pokrete koje inače čini desnom i obrnuto. Sve to će mu omogućiti da posmatra sebe i proučava navike i asocijacije centra kretanja.

U sferi emocija veoma je korisno pokušati borbu sa navikom davanja trenutnih izražavanja o neprijatnim emocijama čoveka. Mnogim ljudima je jako teško da se uzdrže od izražavanja svojih osećanja u vezi sa lošim vremenom. Još im je teže da ne izražavaju neprijatne emocije kada osete da nešto ili neko krši ono što oni smatraju redom ili pravdom.

Osim što je to veoma dobar metod samo-posmatranja, borba protiv izražavanja neprijatnih emocija ima istovremeno još jedan značaj. To je jedan od nekoliko pravaca kojima čovek može izmeniti sebe ili svoje navike a da ne stvara druge neželjene navike. Stoga, samo-posmatranje i samo-proučavanje moraju, od početka, ići ukorak sa borbom protiv **IZRAŽAVANJA NEPRIJATNIH EMOCIJA**.

Ako se drži svih ovih pravila u procesu posmatranja samog sebe, čovek će uočiti celu seriju važnih aspekata svog bića. Za početak će sa nepogrešivom jasnoćom uočiti činjenicu da su njegova dela, misli, osećanja i reči, rezultat spoljašnjih uticaja i da ništa ne dolazi iz njega. Razumeće i videće da je on ustvari automat koji dela pod uticajem spoljašnjih stimulansa. Osetiće svoju celokupnu mehaničnost. Sve se 'dešava', on ne može ništa da 'čini'. On je mašina koju kontrolišu spoljašnji slučajni stresovi. Svaki stres priziva na površinu jedno od njegovih Ja. Novi stres i to Ja nestaje a drugo zauzima njegovo mesto. Čovek će

početi da razume da uopšte nema kontrolu nad sobom, da ne zna šta će reći ili učiniti sledećeg trenutka, počće da shvata da ne može biti odgovoran za sebe čak i za najkraći mogući period. Razumeće, da ako ostane isti i ne učini ništa neočekivano, to je jednostavno zbog toga što se ne dešavaju nikakve neočekivane promene spolja. Razumeće da su njegove radnje pod kontrolom spoljašnjih uslova i shvatiće da u njemu ne postoji ništa stalno iz čega bi proizašla kontrola, ni jedna stalna funkcija, ni jedno konačno stanje.

Veoma me je zainteresovalo nekoliko tačaka u psihološkim teorijama G. Prva je bila mogućnost samo-promene, a to je, činjenica da u početku posmatranja sebe NA PRAVILAN NAČIN čovek odmah počinje da se menja, i da nikada nije PRAVILAN. Druga stvar je bio zahtev »da se ne izražavaju neprijatne emocije«. Iza ovog sam trenutno osetio nešto veliko. Budućnost je pokazala da sam bio u pravu, jer je proučavanje emocija i rad na njima postao osnova daljeg razvoja celog sistema. Ali to je bilo mnogo kasnije.

Treća stvar, koja je nekada privlačila moju pažnju i o kojoj sam počeo da razmišljam čim sam je čuo, je bila ideja o CENTRU KRETANJA. Osnovna stvar koja me je interesovala bilo je pitanje odnosa u koji je G. smestio funkcije kretanja prema instinktivnim funkcijama. Da li su to bile različite ili iste stvari? Dalje, u kakvom odnosu su bile podele koje je učinio G. prema uobičajenim podelama standardne psihologije? Uz ogradu i neke dodatke smatrao sam mogućim prihvatanje starih podela, a to znači, podela čovekovih radnji na »svesne« radnje, »automatske« radnje (koje prvo moraju biti svesne), »instinktivne« radnje (priladne, ali bez svesne svrhe) i »reflekse«, jednostavne i kompleksnije, koji nikada nisu svesni i koji u određenim slučajevima mogu biti neprikladni. Osim ovih još postoje radnje koje se vrše pod uticajem skrivenih emocionalnih stremljenja ili nepoznatih unutrašnjih impulsa.

G. je celu konstrukciju izvrnuo naopačke.

Pre svega je potpuno odbacio »svesne« radnje, jer, kako je izgledalo prema onome što je rekao, nije postojalo ništa svesno. Izraz »podsvesno« koji igra tako veliku ulogu u teorijama nekih

autora postao je beskoristan i čak je mogao zavesti na pogrešan put, jer su fenomeni sasvim drugačijih kategorija razvrstani prema kategorijama »podsvesnog«.

Podela radnji prema centrima koji ih kontrolišu je udaljila sve nesigurnosti i sve moguće sumnje u tačnost tih podela.

Ono što je bilo naročito važno u sistemu G. je ukazivanje na to da neke radnje mogu izvorno dolaziti iz različitih centara. Primer za to su regrut i stari vojnik kod kopanja rova. Jedan treba da izvrši kopanje uz pomoć centra za mišljenje a drugi to čini pomoću centra za kretanje, i čini to **MNOGO BOLJE**.

Međutim G. nije nazvao radnje centra kretanja »automatskim«. On je reč »automatski« upotrebio samo za radnje koje čovek izvodi a **NE OPAŽA IH**. Ako bi čovek **PRIMEĆIVAO** te iste radnje one ne bi bile »automatske«. On je dao veliko mesto automatizmu, ali smatra da su funkcije kretanja nešto drugo nego automatske funkcije, i što je još važnije, on nalazi automatske funkcije u **SVIM CENTRIMA**; govorio je, na primer, o »automatskim mislima« i »automatskim osećanjima«. Kada sam ga upitao o refleksima, nazvao ih je »instinktivnim radnjama«. Iz onoga što je sledilo ja sam razumeo da među spoljašnjim pokretima on samo reflekse smatra **INSTINKTIVNIM** radnjama.

Veoma me je interesovao međuodnos instinktivnih i funkcija kretanja prema njegovom opisu i često sam se vraćao na to u našim razgovorima.

Pre svega, G. je skrenuo pažnju na zloupotrebu reči »instinkt« i »instinktivno«. Prema onome što je govorio te reči su se mogle s pravom primeniti samo na **UNUTRAŠNJE** funkcije organizma. Otkucaji srca, disanje, cirkulacija, varenje — su **INSTINKTIVNE FUNKCIJE**. Jedine spoljašnje funkcije koje pripadaju toj kategoriji su **REFLEKSI**. Razlika između instinktivnih i funkcija kretanja su: funkcije kretanja, čoveka kao i životinja, ptice, psa, **MORAJU SE NAUČITI**; a instinktivne funkcije su urođene. Čovek ima samo nekoliko urođenih spoljašnjih pokreta; životinja ima nešto više, iako se i one razlikuju, neke imaju više druge manje; međutim ono što se uobičajeno objašnjava kao »instinkt« veoma često je serija složenih funkcija kretanja koje mlade životinje uče od starijih. Jedna od glavnih osobina centra kretanja je sposobnost oponašanja. Centar

kretanja bez razmišljanja oponaša ono što vidi. To je poreklo legendi koje postoje o božanstvenoj »inteligenciji« životinja ili o »instinktu« koji zauzima mesto inteligencije i čim da izvode čitavu seriju veoma kompleksnih radnji.

Ideja o nezavisnom centru kretanja, koji s jedne strane ne zavisi od uma, nije mu potreban um, i koji je sam um, koji s druge strane ne zavisi od instinkta i pre svega mora da uči, postavila je mnogo problema na sasvim novu osnovu. Postojanje centra kretanja koji radi pomoću oponašanja objašnjava očuvanje »postojećeg reda« kod pčela, termita i u mravinjacima. Dirigovana oponašanjem, jedna generacija mora sebe da oblikuje u potpunosti prema modelu druge. Ne može biti nikakvih promena, nema izlaska iz modela. Međutim »oponašanje« nije objasnilo kako je takav red nastao. Veoma često sam želeo da razgovaram sa G. o tome. Međutim on je izbegavao tu temu i navodio je razgovore na čoveka i na stvarne probleme samo-proučavanja.

Mnogo toga mi je tada bilo pojašnjeno idejom da je svaki centar ne samo uzročna sila već i »prijemni aparat«, radeći kao prijemnik različitih, a ponekad i veoma udaljenih uticaja. Kada sam razmišljao šta je sve rečeno o ratovima, revolucijama, seobama naroda, i tako dalje; kada sam zamislio kako se mase čovečanstva mogu pokretati pod planetarnim uticajem, počeo sam polako da razumem našu fundamentalnu grešku u određivanju aktivnosti individue. Smatramo da su akcije individue nastale izvorno u njoj. Ne možemo zamisliti da se »mase« mogu sastojati od automata koji poslušno slede spoljašnji stimulan i da se mogu kretati ne pod uticajem volje, svesti i namere individua, već pod uticajem spoljašnjih podsticaja koji dolaze izdaleka.

- Mogu li instinktivne i funkcije kretanja biti kontrolisane od strane dva udaljena centra? - upitao sam jednom G.

- Mogu, rekao je G., njima se mora dodati i polni centar. To su 3 centra nižeg reda. Polni centar je neutralizujući u odnosu na instinktivni i centar kretanja. Niži red može postojati sam za sebe, jer 3 centra u njemu predstavljaju provodnike 3 sile. Centri mišljenja i emocija nisu nezamenljivi za življenje.

- Koji od njih je aktivan a koji pasivan u tom nižem redu?

- To se menja, rekao je G., u jednom trenutku centar kretanja je aktivan a instinktivan je pasivan. Morate u sebi pronaći primere i jednog i drugog slučaja. Kod nekih ljudi centar kretanja je aktivniji a kod drugih je to instinktivni. Međutim zarad pogodnosti u razmišljanju i to naročito u početku kada je važno samo objasniti principe, uzmimo ih kao jedan centar sa različitim funkcijama koje su na istom nivou. Ako uzmete centar mišljenja, emocija i kretanja, tada oni rade na različitim nivoima. Centar kretanja i instinktivni — na jednom nivou. Kasnije ćete razumeti šta ovi nivoi znače i od čega zavise.

SEDMO POGLAVLJE

Jednom prilikom u razgovoru sa G. upitao sam ga da li on smatra da je moguće postići »kosmičku svest«, i to ne samo za trenutak već na duže vreme. Izraz »kosmička svest« sam razumeo u smislu više svesti koja bi bila moguća za čoveka a o kojoj sam ranije pisao u svojoj knjizi Tertium Organum.

- Ne znam šta zovete 'kosmička svest', rekao je G., to je malo maglovit i neodređen izraz; svako može zvati bilo šta tim imenom. U većini slučajeva ono što se naziva radom emocionalnog centra. Ponekad to dostiže ekstazu ali najčešće je prosto subjektivno emocionalno iskustvo na nivou snova. Međutim čak ne uzimajući ovo u obzir, pre bilo kakvog razgovora o 'kosmičkoj svesti' moramo definisati ŠTA JE SVEST.

- Kako vi definišete svest?

- SVEST se smatra nečim što se ne može definisati, rekao sam, i zaista kako se može definisati ako je to unutrašnji kvalitet? Uobičajeni načini koji nam stoje na raspolaganju nisu dovoljni da dokažu postojanje svesti u drugom čoveku. Znamo to samo u nama samima.

- Sve su to gluposti, rekao je G., uobičajena naučna mudrost. Vreme je da se toga oslobodite. Samo je jedna stvar tačna u onome što ste rekli: da MOŽETE ZNATI svest samo u sebi. Obratite pažnju da sam rekao MOŽETE ZNATI, jer možete znati samo u slučaju ako je imate. A ako je ne posedujete, možete znati da je nemate, ne odmah, već kasnije. Hoću da kažem, da kada se ponovo pojavi možete videti da je bila odsutna dugo vremena, i možete pronaći ili se setiti trenutka kada je nestala i kada se ponovo pojavila. Takode možete definisati trenutke kada ste bliže svesti ili dalje od nje. Međutim posmatranjem u samom

sebi, pojavljivanje ili nestajanje svesti, neizbežno ćete videti jednu činjenicu koju niti vidite niti priznajete sad, a to je da je kretanje svesti veoma kratko i izdvojeno dugim intervalima potpune besvesnosti, mehaničkih radnji mašine. Tada ćete videti da možete misliti, osećati, delati, govoriti, raditi, A DA NISTE TOGA SVESNI. Ako naučite da u sebi vidite trenutke svesti i duge periode mehaničnosti, tada ćete i u drugim ljudima videti kada su svesni onoga što čine a kada nisu.

Vaša osnovna greška se sastoji u tome što mislite da ste UVEK SVESNI, bilo da je svest UVEK PRISUTNA ili da NIKADA NIJE PRISUTNA. U stvarnosti svest je nešto što se stalno menja. Sada je prisutna, sada nije. Postoje i različiti stepeni i različiti nivoi svesti. I svest i različiti nivoi svesti se u samom sebi moraju razumeti osetom, ukusom. U ovom slučaju vam nikakve definicije neće pomoći, a nisu ni moguće dok god ne razumete ŠTA treba da definišete. Nauka i filozofija ne mogu definisati svest jer one žele da je definišu tamo gde ona ne postoji. Veoma je važno razlučiti SVEST od MOGUĆNOSTI SVESTI. Mi imamo samo mogućnost svesti i retke trenutke njenog bljeska. Stoga ne možemo definisati svest.«

Ne mogu reći da mi je ono što je rečeno o svesti odmah bilo jasno. Međutim jedan razgovor koji je usledio kasnije, objasnio mi je principe na kojima su se zasnivali ovi argumenti.

Jednom prilikom na početku sastanka G. je postavio pitanje na koje su svi prisutni redom morali odgovoriti. Pitanje je glasilo: Koja je najvažnija stvar koju primećujemo za vreme samo-posmatranja?

Neki od prisutnih su rekli da je za vreme njihovih pokušaja samo-posmatranja veoma jako dolazio do izražaja neprekidan tok misli koje nisu bili u stanju da zaustave. Drugi su govorili o teškoćama razlučivanja rada jednog centra od rada drugog. Ja, očigledno, nisam sasvim dobro razumeo pitanje, ili sam odgovorio sopstvenim mislima, jer sam rekao da ono što me je najviše pogodilo beše spoj jedne stvari sa drugom u sistemu, celokupnost sistema, da se činilo kao da je to bio »organizam«, i sasvim novo značenje reči ZNATI koja uključuje ne samo ideju znanja ove ili one stvari, već vezu između te stvari i svega drugog.

G. je očigledno bio nezadovoljan našim odgovorima. Sasvim jasno sam počeo da ga razumem i shvatio sam da je od nas očekivao indicaciju nečeg definitivnog što smo mi ili propustili da razumemo ili jednostavno nismo uopšte razumeli.

- Niko od vas nije primetio najvažniju stvar na koju sam vam ukazao, rekao je. A to znači, da niko od vas nije primetio da SE VI NE SEĆATE SEBE, (Naročito je naglasio ove reči) Ne osećate SEBE; niste SEBE svesni. Kod vas 'to posmatra' kao što 'to govori', 'to misli', 'to se smeje'. Vi ne osećate: Ja posmatram, Ja primećujem, Ja vidim. Još uvek se sve 'primećuje', 'vidi'... Da bi se zbilja moglo posmatrati samog sebe, čovek pre svega mora DA SE SEĆA SEBE.« (Ponovo je naglasio ove reči)

Pokušajte se SETITI SEBE kada posmatrate sami sebe i kasnije mi saopštite rezultate. Samo tako dobijem rezultati imaju neku vrednost, oni koji idu uz samo-sećanje. Inače vi zapravo ne postojite u vašem samo-posmatranju. U tom slučaju kakva je vrednost vašeg posmatranja?

Reči G. su me naterale na razmišljanje. Odmah mi se učinilo da bi one mogle biti ključ za ono što je on ranije govorio, o svesti. Međutim odlučio sam da ne izvodim nikakve zaključke, već da pokušam da se SETIM SEBE u procesu samo-posmatranja. Već prvi pokušaji su mi pokazali kako je to bilo teško. Pokušaji SAMO-SEĆANJA nisu dali nikakve rezultate osim što su mi pokazali da se mi zapravo nikada ne sećamo sebe.

- Šta još hoćete? rekao je G. Najvažnije je to shvatiti. Ljudi koji TO ZNAJU (naglasio je reči) već mnogo znaju. Nevolja je u tome što to niko ne zna. Ako upitaš čoveka da li se može sebe setiti, on će naravno, odgovoriti da može. Ako mu kažete da zapravo ne može, on će se ili naljutiti na vas ili će misliti da ste potpuna budala. Ceo se život na tome zasniva, celokupno ljudsko postojanje, celokupno ljudsko slepilo. Ako čovek zaista zna da se ne može setiti sebe, on je već blizu razumevanju svoga bića.

Sve ono što je G. rekao, sve ono što sam ja mislio i naročito svi moji pokušaji samo-sećanja, pokazali su mi i ubrzo su me ubedili da sam suočen sa SASVIM NOVIM PROBLEMOM NA KOJI NAUKA I FILOZOFIJA DO SADA NISU NAIŠLE.

Prvo ću pokušati da opišem svoje pokušaje u sećanju samog sebe.

Prvi utisak je bio da su pokušaji sećanja sebe, ili svesti o sebi, da kažem samom sebi Ja hodam, Ja činim, i da sve vreme osećam to Ja, ZAUSTAVLJALI MISAO. Kada sam osećao Ja, nisam mogao ni misliti ni govoriti; čak su i oseti postali zama-gljeni. Osim toga, sebe možeš osetiti na taj način samo na kratko.

Ranije sam vršio određene eksperimente u zaustavljanju misli koje se pominja u knjigama o Joga praksi. Takav opis postoji, na primer, u knjizi Edwarda Carpentera OD ADAMOVOG VRHUNCA DO ELEFANTA, iako veoma uopšten. Ti prvi pokušaji samo-sećanja su me podsetili baš na ove moje prve eksperimente. Zapravo bila je to potpuno ista stvar, uz jednu iznimku, da je u zaustavljanju misli pažnja u potpunosti upravljena prema naporu neprihvatanja misli, dok je u samo-sećanju pažnja postajala podeljena, jedan njen deo je bio upravljn prema tom istom naporu a drugi deo na osećanje sebe.

Shvativši ovo, mogao sam doći do određenih, možda sasvim nekompletnih, definicija samo-sećanja, koje nisu ništa manje dokazivale svoju korisnost u praksi.

Govorim o podelama pažnje koja je karakteristika samo-sećanja.

Predstavio sam sebi to na sledeći način:

Kada nešto posmatram moja pažnja je upravljena prema onome što posmatram — linija sa jednom strelicom:

Ja ———> posmatrani fenomen.

Kada, istovremeno, pokušavam da se setim sebe, moja pažnja se deli na predmet koji posmatram i na sebe. Druga strelica se pojavljuje na liniji:

Ja <—————> posmatrani fenomen.

Pošto sam ovo sebi definisao shvatio sam da je problem bio u tome kako upraviti pažnju na sebe a da se ne oslabi ili uništi

pažnja upravljena na nešto drugo. Štaviše, to »nešto drugo« bi moglo biti u meni kao i izvan mene.

Već prvi pokušaji kod ovih podela pažnje pokazali su mi svoje mogućnosti. Istovremeno sam dve stvari video jasno.

Prvo sam shvatio da samo-sećanje kao rezultat ovog metoda nema ničeg zajedničkog sa »samo-osećanjem« ili »samo-analizom«. Bilo je to novo, veoma interesantno stanje sa čudno znanim ukusom.

Drugo što sam shvatio bilo je da se trenuci samo-sećanja događaju u životu, mada retko. Osećaj novog stvarala je samo namerna navala tih momenata. Zapravo sa njima sam bio blizak od ranog detinjstva. Dolazili su ili u novim i neočekivanim okolnostima, na novim mestima, na putovanjima, među novim ljudima, kada, na primer, odjednom čovek pogleda oko sebe i kaže: **KAKO JE TO ČUDNO! JA NA OVOM MESTU**; ili u veoma emocionalnim trenucima, u trenucima opasnosti, u trenucima kada je potrebna hladna glava, kada čovek čuje sopstveni glas i posmatra i vidi sebe spolja.

Sasvim jasno sam video da su moja prva sećanja u životu, u mom slučaju veoma rana, bila **SAMO-SEĆANJA**. Shvativši ovo mnogo toga se prosvetlilo. Uvideo sam da se sećam samo onih trenutaka prošlosti u kojima sam se **SEĆAO SEBE**. Za druge **SAMO ZNAM DA SU SE DESILI**. Nisam u stanju da ih priзовem u potpunosti, da ih ponovo iskusim. Međutim trenuci u kojima sam se setio sebe, bili su živi i ni na koji način se nisu razlikovali od sadašnjosti. Još uvek sam se plašio donošenja zaključaka. Ali sam već video da stojim na pragu velikog otkrića. Uvek me je iznenađivala moja slaba i nedovoljna memorija. Tako mnogo stvari nestaje. Iz ovog ili onog razloga za mene je to bila osnovna apsurdnost života. Zašto se toliko toga iskusi da bi se kasnije zaboravilo? Bilo je u tome i nečeg unižavajućeg. Čovek oseća nešto što mu se čini velikim, misli da to nikada neće zaboraviti; prođu godina, dve — a od toga ne ostaje ništa. Sada mi je postalo jasno zašto je to bilo tako i zbog čeg ne može biti drugačije. Ako u našem sećanju ostaju živi samo trenuci samo-sećanja jasno je zašto je ono tako jedno.

Sve sam shvatio prvih dana. Kasnije, kada sam počeo da učim kako da delim pažnju, video sam da samo-sećanje daje di-

van osećaj, koji, prirodnim putem, to jest, pomoću nas samih, dolazi veoma retko i pod specijalnim uslovima. Stoga sam, na primer, u to vreme običavao da lutam St. Petersburgom noću da bi »osetio« kuće i ulice. St. Petersburg je pun takvih oseta. Kuće, naročito stare kuće, behu sasvim žive da sam skoro razgovarao sa njima. Nije tu bilo »mašte«. Nisam razmišljao ni o čemu, jednostavno sam šetao i pokušavao da se setim sebe i posmatrao okolo; oseti su dolazili sami od sebe.

Kasnije ću otkriti mnogo neočekivanih stvari na isti način. Međutim nastaviću da govorim o ovome dalje.

Ponekad samo-sećanje nije baš bilo uspešno; ponekad je bilo pomešano sa nekim čudnim posmatranjima.

Šetao sam jednom duž Liteinya prema Nevsky trgu i uprkos svim svojim naporima nisam bio u stanju da zadržim pažnju na samo-sećanje. Buka, kretanja, sve me je odvlačilo. U svakom trenutku gubio sam nit pažnje, ponovo je pronalazio i opet je gubio. Na kraju sam se osećao smešno razdražljivim, skrenuo na levo u prvu ulicu, čvrsto odlučivši da održim pažnju na činjenicu da ČU SE SETITI SEBE barem za neko vreme, u svakom slučaju dok ne stignem do sledeće ulice. Stigao sam do Nadejdinskaya ne izgubivši nit pažnje, osim možda zakratko. Tada sam opet skrenuo prema Nevsky trgu shvativši da mi je u mirnim ulicama bilo lakše da održim nit pažnje i da sam zapravo testirao svoju pažnju u bučnijim ulicama. Stigao sam na Nevsky još uvek se sećajući sebe i već sam počeo da doživljavam čudno emocionalno stanje unutrašnjeg mira i sigurnosti koje dolazi nakon velikih napora te vrste. Iza ugla na Nevskom bila je prodavnica duvana u kojoj su pravili moje cigarete. Još uvek se sećajući, pomislio sam da bi bilo dobro da svratim do njih i naručim cigarete.

Dva sata kasnije **PROBUDIO SAM SE** u Tavrisheskaya, a to znači, daleko. Išao sam **IZVOSTCHIKOM** u štampariju. Osećaj buđenja bio je neverovatno živ. Skoro mogu reći da sam **BIO U EKSTAZI**. Svega se sećam odjednom. Kako sam šetao duž Nadejdinskaya, kako sam se sećao sebe, kako sam pomislio na cigarete, i kako sam pri toj misli kao najednom propao i nestao u duboki san.

Istovremeno sam, upadajući u taj san, nastavio da izvodim suvisle radnje. Napustio sam duvandžinicu, svratio u svoj stan i Liteinyu, telefonirao štamparima. Napisao sam dva pisma. Opet izašao iz kuće. Hodao levom stranom Nevsky trga do Gostinoy Dvora nameravajući da idem do Offitzerskaya. Tada sam se pre-domislio jer je bilo kasno. Popeo sam se u IZVOSTCHIK i do-vezao se do Kavalgardskaya gde su bili moji štampari. Usput dok sam se vozio duž Tavrischeskaya počeo sam da osećam čudan nemir, kao da sam zaboravio nešto — I ODJEDNOM SAM SE SETIO DA SAM ZABORAVIO DA SE SETIM SE-
BE.

Govorio sam ljudima u našoj grupi o svojim posmatranji-ma, kao i nekim svojim prijateljima.

Govorio sam im da je to bio centar gravitacije celog siste-ma i celokupnog rada na sebi; da rad na sebi sada nisu bile praz-ne reči već stvarna činjenica puna značaja i to zahvaljujući tome što psihologija postaje egzaktna, i u isto vreme, praktična nau-ka.

Rekao sam da su evropska i zapadnjačka psihologija previ-dele veoma važnu činjenicu, a to je, da SE MI NE SEĆAMO SEBE; da živimo, delujemo, razmišljamo u dubokom snu, ne metaforički već zbilja. Da, istovremeno, MOŽEMO da se seti-mo sebe ako učinimo dovoljno napora, da se MOŽEMO PRO-BUDITI.

Pogodila me je razlika između razumevanja ljudi koji pri-padaju našim grupama i onih izvan. Ljudi u našim grupama su razumeli, mada ne sve odjednom, da smo došli u dodir sa »čudom«, da je to bilo nešto »novo«, nešto što nikada ranije nig-de nije postojalo.

Drugi ljudi to nisu razumeli; sve su to uzimali olako, čak pokušavajući da mi dokažu da su takve teorije postojale i ranije.

A. L. Volinsky, koga sam često sretao i sa kojim sam vo-dio mnogo razgovora od 1909. godine, i čije sam mišljenje veo-ma cenio, nije pronašao u ideji »samo-sećanja« bilo šta što je ranije poznavao.

»To je SAMOSVEST.« Rekao mi je, »Jesi li čitao Wundto-vu LOGIKU? U njoj ćeš pronaći njegovu najsvežiju definiciju samosvesti. To je upravo ono o čemu govoriš. Jednostavno po-

smatranje' je opažanje. 'Posmatranje sa samo-sećanjem', kako ti to zoveš, je samosvest. Naravno da je Wundt znao za to.«

Nisam želeo da se objašnjavam sa Volinskym. Čitao sam Wundta. Naravno, ono što je Wundt napisao nije uopšte bilo ono o čemu sam ja Volinskom govorio. Wundt je došao blizu ideje ali je kasnije otišao u sasvim drugom pravcu. Nije shvatio važnost ideje skrivenu iza njegovih misli, o različitim oblicima OPAŽANJA. A pošto nije shvatio važnost ideje, naravno da nije mogao videti centralno mesto koje je odsustvo svesti i ideje o mogućnosti dobrovoljnog stvaranja te svesti, što bi trebalo da se dešava u našem mišljenju. Mada mi je bilo malo čudno da Volinsky ne vidi KADA SAM MU UKAZAO NA TO.

Malo po malo sam postajao ubeđen da je ova ideja skrivena iza neprobojnog zida za mnoge ljude, iako veoma inteligentne — a još kasnije sam shvatio ZAŠTO je to bilo tako.

Sledećeg puta kada je G. došao iz Moskve našao nas je uposlene eksperimentisanjem sa samo-sećanjem, i u razgovorima o njima. Međutim njegovo prvo predavanje bilo je o nečemu drugom.

- U pravom znanju proučavanje čoveka mora ići paralelno sa proučavanjem sveta, a proučavanje sveta ide paralelno sa proučavanjem čoveka. Zakoni su svuda isti, u svetu kao i u čoveku. Ako zagospodarimo principima bilo kog zakona, moramo tražiti njegove manifestacije u svetu i u čoveku simultano. Neki od zakona lakše posmatraju u svetu, a drugi lakše u čoveku. Stoga je u određenim slučajevima bolje početi sa svetom a potom ih preneti na čoveka, a u drugim slučajevima bolje je početi sa čovekom i to proslediti na svet.

To paralelno izučavanje sveta i čoveka pokazuje učeniku fundamentalno jedinstvo svega i pomaže mu da pronađe analogne stvari u fenomenima različitog reda.

Broj fundamentalnih zakona koji vladaju svim procesima i sveta i čoveka, veoma je mali. Različite numeričke kombinacije nekoliko elementarnih sila stvaraju naizgled veliki izbor fenomena.

Da bi se razumela mehaničnost univerzuma potrebno je rastaviti složene fenomene na te elementarne sile.

Prvi fundamentalni zakon univerzuma je zakon 3 sile, ili 3 principa, ili kako se često naziva **ZAKON TROJSTVA**. Prema tom zakonu svaka akcija, svaki fenomen, u svim svetovima bez iznimke, je rezultat simultane akcije 3 sile — pozitivne, negativne i neutralizujuće. O tome smo već govorili, a u budućnost ćemo se vratiti na ovaj zakon sa nekim novim proučavanjima.

Sledeći fundamentalan zakon univerzuma je **ZAKON BROJA SEDAM** ili **ZAKON OKTAVA**.

Da bi se shvatilo značenje ovog zakona potrebno je smatrati da se univerzum **SASTOJI OD VIBRACIJA**. Ove vibracije su svih vrsta, aspekata i gustina materije od koje je sačinjen univerzum, od najfinijih do najgrubljih: one izviru iz različitih izvora i prostiru se u raznim pravcima, seku jedne drugu, sudaraju se, ojačavaju, slabe, zarobljavaju jedna drugu, i tako dalje.

U vezi sa ovim, prema uobičajeno prihvaćenom shvatanju Zapada, vibracije su kontinualne. To znači da se vibracije uzimaju kao nešto što se prostire neprekidno, u usponu ili padu dok god deluje sila izvornog impulsa koja je prouzrokovala vibracije i koja prevazilazi otpor materije u kojoj se vibracije prostiru. Kada se sila impulsa istroši i otpor materije nadvlada vibracije prirodno zamiru i prestaju. Međutim do tog trenutka, do trenutka prirodnog slabljenja, vibracije se razvijaju ujednačeno i postepeno, i u odsustvu otpora, mogu čak biti beskonačne. Tako je jedan od fundamentalnih predloga naše fizike, **KONTINUITET VIBRACIJA**, mada nikada nije tačno formulisano jer nikada nije bilo nekog protiv stava. Sigurno je da su najnovije teorije malo uzdrmale ovaj predlog. Fizika je ipak dosta daleko od pravilnog stava o prirodi vibracija, ili od onoga što odgovara našem poimanju vibracija u stvarnom svetu.

U ovom trenutku viđenje starih znanja je u suprotnosti sa modernom naukom, jer u osnovi razumevanje vibracija, stara znanja postavljaju princip **PREKINUTOSTI VIBRACIJA**.

Princip **PREKINUTOSTI VIBRACIJA** znači konačnu i potrebnu karakteristiku svih vibracija u prirodi, bilo da su u usponu ili padu, da bi se razvijale **NEUJEDNAČENO** uz periodična ubrzanja i usporenja. Ovaj princip se još tačnije može formulisati ako kažemo da sila izvornog impulsa u vibracijama, ne deluje ujednačeno, već kao što biva, postaje naizmenično jača ili

slabija. Sila impulsa deluje a da ne menja svoju prirodu i vibracije se razvijaju pravilno samo izvesno vreme koje je određeno prirodom impulsa, materije, uslova i tako dalje. Ali u određenom trenutku dešava se vrsta promene u njoj, i vibracije, da tako kažemo, prestaju da je slušaju, za kratak period usporavaju i do određenog stupnja menjaju svoju prirodu ili pravac; na primer, vibracije u usponu, u određenom trenutku usporavaju, a vibracije u padu počinju sporije da padaju. Nakon tog privremenog usporavanja, i jedne i druge, nastavljaju da se kanališu i određeni period su u usponu ili padu, ujednačeno, opet do određenog trenutka, kada nastupa provera u njihovom razvoju. U vezi sa ovim značajno je da periodi ujednačenog rada trenutka nisu jednaki i da trenuci usporavanja vibracija nisu jednaki. Jedan period je kraći, drugi duži.

Da bi se ovi trenuci usporavanja odredili, ili bolje rečeno, provere uspona i pada vibracija, linija razvoja vibracija deli se na periode koji odgovaraju **DUPLIRANJU** ili **SMANJENJU NA POLA** broja vibracija u datom prostoru vremena.

Zamislimo liniju vibracija koje se uvećavaju. Uzmimo ih u trenutku kada vibriraju pri skali od hiljadu u sekundi. Posle određenog vremena broj vibracija se udvostručuje, znači dostiže dve hiljade.



Sl. 7

Pronađeno je i utvrđeno da se u ovom intervalu vibracija, između datog broja vibracija i broja dva puta većeg, nalaze dva mesta u kojima se dešava **USPORAVANJE U POVEĆANJU VIBRACIJA**. Jedno je na početku ali ne na samom početku. Drugo mesto je pred sam kraj.

Otprilike:



Sl. 8

Zakoni koji vladaju usporavanjem ili izmenom vibracija od njihovog prvobitnog pravca, bili su znani starim naukama. Ovi zakoni su bili dati određenom formulom ili dijagramom koji je očuvan do naših vremena. U toj formuli period u kome su vibracije udvostručene bio je podeljen u OSAM nejednakih koraka koji odgovaraju stepenu uvećanja vibracija. Osmi korak ponavlja prvi sa udvostručenim brojem vibracija. Taj period udvostručenja vibracija, ili linija razvoja vibracija, između datog broja vibracija i udvostručenog tog broja, zove se OKTAVA, a to znači, KOMPONOвано OD OSAM.

Princip podele perioda na osam nejednakih delova, u kojima su vibracije udvostručene, zasniva se na posmatranju neujednačenih uvećanja vibracija u celoj oktavi, a izdvojeni 'koraci' oktave pokazuju ubrzanje i usporavanje u različitim trenucima razvoja.

Ideja oktave izražena tom formulom bila je prenošena sa učitelja na učenike, iz jedne škole u drugu. U davna vremena jedna škola je pronašla da je moguće primeniti ovu formulu na muziku. Na taj način je nastala sedmo-tonska skala poznata još u prastara vremena, zatim zaboravljena, i ponovo otkrivena ili 'pronađena'.

»Sedmo-tonska skala je formula kosmičkog zakona koji su razradile stare škole i primenile na muziku. Ako u isto vreme proučavamo očitovanja zakona oktava u vibracijama drugih vrsta videćemo da su zakoni svuda isti, i da vibracije svetla, toplote, hemijske, magnetske i druge potpadaju pod iste zakone kao i vibracije zvuka. Na primer, skala svetlosti je znana u fizici; periodični sistem elemenata u hemiji je bez sumnje tesno vezan sa principom oktave, iako ta veza nije još sasvim jasna nauci.

Proučavanje strukture sedmo-tonske muzičke skale daje dobru osnovu za razumevanje kosmičkog zakona oktava.

»Pogledajmo opet uzlaznu oktavu, to jest, oktavu u kojoj se frekvencija vibracija uvećava. Pretpostavimo da ta oktava počinje sa hiljadu vibracija u sekundi. Odredimo tih hiljadu vibracija notom do. Vibracije rastu, to jest, njihova frekvencija se uvećava. U tački u kojoj dostiže dve hiljade vibracija u sekundi biće drugo do, a to znači, nota do sledeće oktave.

do—————do

Sl. 9

Period između jednog do i sledećeg, to jest, oktave, podeljeno je na sedam NEJEDNAKIH delova jer se frekvencija vibracija ne uvećava ujednačeno.

do re mi fa sol la si do
|-----|-----|-----|-----|-----|-----|-----|

Sl. 10

Odnos vrhunca note, ili frekvencija vibracija će biti sledeća:

Ako notu do uzmemo kao 1 tada će nota re biti $9/8$, mi $5/4$, fa $4/3$, sol $3/2$, la $5/3$, si $15/8$, do 2.

1 $9/8$ $5/4$ $4/3$ $3/2$ $5/3$ $15/8$ 2

do-----re----mi-----fa-----sol-----la-----si-----do

Sl. 11

»Razlika u ubrzanju ili uvećanju nota ili razlika u tonu biće sledeća:

između do i re $9/8 : 1 = 9/8$

između re i mi $5/4 : 9/8 = 10/9$

između mi i fa $4/3 : 5/4 = 16/15$ usporeno uvećanje

između fa i sol $3/2 : 4/3 = 9/8$

između sol i la $5/3 : 3/2 = 10/9$

između la i si $15/8 : 5/3 = 9/8$

između si i do $2 : 15/8 = 16/15$ uvećanje ponovo usporeno

Razlika između nota ili razlike u vrhuncima nota zovu se INTERVALI. Vidimo da u oktavi ima tri vrste intervala: $9/8$, $10/9$ i $16/15$, što u celim brojevima odgovara 405, 400 i 384. Najmanji interval $16/15$ se dešava između mi i fa i između si i do. Baš su to mesta usporavanja u oktavi.

U odnosu na muzičku (sedmo-tonsku) skalu uopšteno se smatra (teoretski) da postoje dva polu-tona između svake dve no-

te, sa izuzetkom intervala mi—fa i si—do, koji imaju samo jedan polu-ton i u kome se smatra da je jedan polu-ton izostavljen.

Na ovaj način se postiže DVADESET nota, od kojih je osam osnovno:

do, re, mi, fa, sol, la, si, do

i dvanaest među-tonova: dva između svake sledeće dve note:

do—re
re—mi
fa—sol
sol—la
la—si

i jedan između svake sledeće dve note:

mi—fa
si—do

Međutim u praksi, to jest u muzici, umesto dvanaest polu-tonova uzimaju se samo pet, a to znači po jedan polu-ton između:

do—re
re—mi
fa—sol
sol—la
la—si

Između mi i fa i između si i do, polu-ton se uopšte ne uzima.

Na taj način struktura muzičke sedmo-tonske skale daje šemu kosmičkog zakona 'intervala', ili odsutnih polu-tonova. I zato kada se govori o oktavama u 'kosmičkom' ili 'mehaničkom' smislu, samo intervali između mi-fa i si-do se nazivaju 'intervalima'.

Ako u potpunosti shvatimo zakon oktava dobićemo sasvim novo objašnjenje celog života, napretka i razvoja fenomena na svim planovima univerzuma. Ovaj zakon objašnjava zbog čega ne postoje prave linije u prirodi i zbog čega ne možemo ni misliti niti činiti, i zbog čega je sve u vezi sa nama MISAO, zašto nam se sve DEŠAVA i to obično na način suprotan od onoga što želimo ili očekujemo. Sve je to jasan i direktan efekat 'intervala', ili usporavanja razvoja vibracija.

Šta se zapravo tačno dešava u trenutku usporavanja vibracija? Skretanje sa izvornog pravca. Oktava počinje u pravcu koji pokazuje strelica:

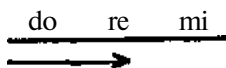

Sl. 12

Skretanje se dešava između mi i fa; linija počinje da menja pravac

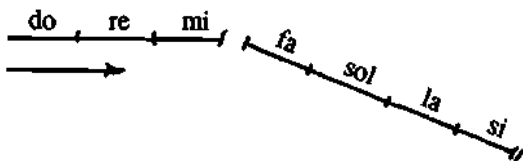

Sl. 13

i kroz fa, sol, la i si, pada pod uglom koji menja izvorni pravac prve tri note. Između si i do događa se drugi 'interval' — novo skretanje, dalja izmena pravca.

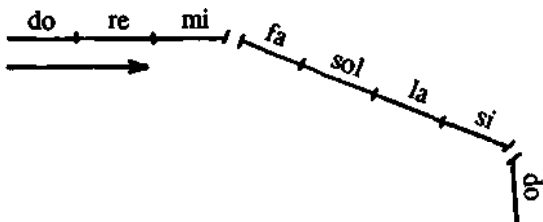

Sl. 14

Sledeća oktava daje još jače označeno skretanje, ona posle nje daje još jače označen pravac, tako da poslednji okret može dati krug i nastaviti u pravcu suprotnom od izvornog.

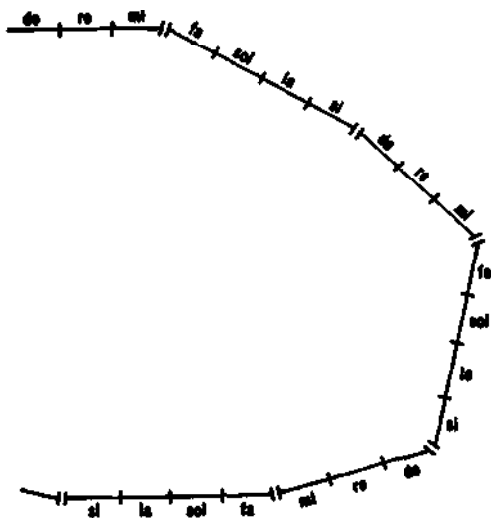

Sl. 15

U daljem razvoju, linija oktava ili linija razvoja vibracija se može vratiti na izvorni pravac, drugim rečima, da učini ceo krug.

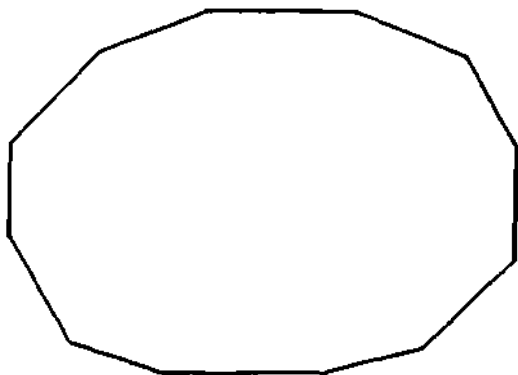

Sl. 16

Ovaj zakon samo pokazuje zašto se prave linije nikada ne pojavljuju u našim aktivnostima, zašto, počinjući da radimo jednu stvar, u stvari sve vreme činimo nešto sasvim drugo, često suprotno od onoga što smo počeli, iako to zapravo ne primećujemo i nastavljamo da mislimo da činimo istu stvar koju smo započeli.

Sve ovo i još mnogo drugih stvari se mogu objasniti uz pomoć zakona oktava i zajedno sa razumevanjem uloge i značaja 'intervala' koji uzrokuju stalnu promenu linije razvoja sile, na taj način da bude izlomljena, da zaokreće, da postane sama 'sebi suprotnost' i tako dalje.

Takav tok stvari, to jest, izmena pravca, može se primetiti u svemu. Posle određenog perioda energetske aktivnosti ili jake emocije ili pravog razumevanja, dolazi reakcija, rad postaje zamoran i dosadan; trenuci zamora i nezainteresovanosti ulaze u osećanja; i umesto pravilnog mišljenja nastaje potraga za kompromisima; uzdržanost, teški problemi. Međutim linija nastavlja razvoj, iako sada u drugom pravcu. Rad postaje mehanički, osećanje sve više slabi, pada na nivo svakodnevnih događaja; misao postaje dogmatska, bukvalna. Sve traje na taj način izvesno vreme, i tada se nanovo dešava reakcija, ponovno zaustavljanje, ponovo iskrivljenje. Razvoj sile se može nastaviti ali rad koji je počeo sa velikim elanom i entuzijazmom postaje obaveza i beskorisna formalnost; veliki broj sasvim stranih elemenata je ušao u osećanja — uvažavanje, razdražljivost, antagonizam; misao kruži, ponavlja ono što je već znano i izlaz koji je već bio pronađen postaje sve više izgubljen.

Ista stvar se dešava u svim sferama ljudske aktivnosti. U literaturi, nauci, umetnosti, filozofiji, religiji, u individualnim, a pre svega, u društvenim i političkim životima, možemo primetiti kako linija razvoja sila menja pravac u odnosu na prvobitan i posle izvesnog vremena ide u sasvim suprotnom pravcu, **I DALJE ZADRŽAVAJUĆI SVOJ PRETHODNI NAZIV.** Proučavanje istorije sa ovog aspekta pokazuje iznenađujuće činjenice koje mehaničko čovečanstvo ni izdaleka ne želi da primeti. Možda su najinteresantniji primeri takvih izmena pravca linije razvoja sila, u istoriji religije, naročito u razvoju hrišćanstva, ako se proučava bez jakih emocija. Razmislite o tome, ko-

liko je izmena pravaca, bilo u liniji razvoja sila da bi se došlo od Jevanđelja koje propoveda ljubav, do Inkvizicije; ili od asketa ranih vekova koji su proučavali EZOTERIČNO hrišćanstvo do sholastika koji su izračunavali koliko se anđela može postaviti na vrh igle.

Zakon oktava objašnjava mnoge fenomene u našim životima koji su inače nepojmljivi.

Pre svega, princip devijacije sila.

Drugo je činjenica da ništa na svetu ne ostaje na istom mestu, niti ostaje ono što je, sve se kreće, sve ide nekuda, sve se menja, i NEIZOSTAVNO SE, ILI RAZVIJA ILI IDE NA DOLE, slabi ili se degeneriše, a to znači, kreće se ili duž uzlazne, ili silazne linije oktave.

I treće, je zapravo razvoj samih sebe i uzlazne i silazne oktave, njihanje, usponi i padovi se dešavaju sve vreme.

Do sada smo govorili uglavnom O ISPREKIDANOSTI VIBRACIJA I O DEVIJACIJAMA SILA. Osim toga moramo jasno spoznati još dva principa: neizbežnost bilo uspona bilo pada kod svake linije razvoja sila, kao i periodična njihanja, to jest, uspone i padove, u svakoj liniji, bilo da je uzlazna bilo da je silazna.

Ništa se ne može razvijati ako ostaje na istom nivou. Uspon i pad su neizbežni kosmički uslovi bilo kakve akcije. Mi, niti vidimo niti razumemo šta se oko nas dešava niti u nama, bilo zbog toga što ne dozvoljavamo neizbežan pad kada nema uspona, ili zbog toga što smatramo da je pad uspon. Postoje dva osnovna razloga našeg varanja samih sebe. Prvi ne vidimo, jer sve vreme mislimo da stvari mogu ostati dugo vremena na istom nivou; a drugi ne vidimo jer USPONI tamo gde ih mi vidimo, su zapravo nemogući, toliko nemogući kao što bi bilo povećanje svesti pomoću mehaničkih sredstava.

Naučivši da razlikujemo uzlazno od silaznog u oktavama u životu, moramo naučiti da razlikujemo uspon i pad u samim oktavama. Koju god sferu našeg života uzmemo, možemo videti da ništa ne može ostati stalno i na istom nivou; svuda i u svemu se nastavlja ljuljanje viska, svuda i u svemu se talasi dižu i padaju. Naša energija koja se najednom poveća u jednom ili drugom pravcu i onda odjednom oslabi; naša raspoloženja koja 'po-

staju bolja' ili 'postaju lošija' bez nekog vidljivog razloga; naša osećanja, naše želje, naše namere, naše odluke — sve to s vremena na vreme prolazi kroz periode uzdizanja ili padova, postaje jače ili slabije.

Možda ima stotine viskova koji se kreću tamo-amo u čoveku. Usponi i padovi, to talasasto njihanje raspoloženja, misli, osećanja, energije, odluka, su periodi razvoja sila između 'intervala' u oktavama kao i samih 'intervala'.

Od 3 osnovna očitovanja zakona oktava, zavise mnogi fenomeni psiho prirode kao i oni koji su neposredno vezani za naš život. Od zakona oktava zavise i nesavršenosti i necelovitosti našeg znanja u svim sferama, i to bez izuzetka, uglavnom zbog toga što mi uvek počinjemo u jednom pravcu a potom, ne primećujući, nastavljamo drugim.

Kao što je već rečeno, zakon oktava je u svim svojim očitovanjima bio poznat starom znanju.

Čak i naša podela vremena, a to znači, dani u nedelji kao radni, i Nedelje, je vezana istim sadržajima i unutrašnjim uslovima naše aktivnosti koja zavisi od opšteg zakona. Biblijski mit o stvaranju sveta za 6 dana i sedmog dana koji je Bog odredio za svoj odmor je takode izraz zakona oktava ili ukazuje na njega, iako je nepotpun.

Posmatranja zasnovana na razumevanju zakona oktava pokazuju da se 'vibracije' mogu razvijati u različitim pravcima. U prekinutim oktavama oni samo počinju i padaju, bivaju utopljene ili progutane od drugih, jačih vibracija koje ih seku ili idu u suprotnom pravcu. U oktavama koje skreću od izvornog pravca vibracije menjaju svoju prirodu i daju suprotne rezultate od onih koji bi se mogli očekivati na početku.

I samo se u oktavama kosmičkog reda, i silaznim i uzlaznim, vibracije razvijaju na konsekvantan i redovan način, sledeći isti pravac kojim su započele.

Dalja posmatranja pokazuju da se pravilan razvoj oktava, iako redak, može videti u svim životnim situacijama i u aktivnosti prirode, pa čak i ljudskih aktivnosti.

Pravilan razvoj ovih oktava zasniva se na onome što izgleda kao SLUČAJNOST. Ponekad se dešava da oktave idu para-

lelno sa datom oktavom, sreću se ili se presecaju, na ovaj ili onaj način ISPUNJAVAJU SVOJE 'INTERVALE' i omogućavaju vibracijama date oktave da se razvija slobodno i bez provera. Posmatranje takvih pravilnih razvoja oktava utvrđuje činjenicu da u potrebnom trenutku, to jest, u trenutku kada data oktava prolazi kroz 'interval', u nju ulazi 'dodatni stres' koji i silom i karakterom odgovara, razvijajući se dalje bez prepreka u izvornom pravcu, a da ništa ne gubi, niti menja svoju prirodu.

U takvim slučajevima postoji bitna razlika između uzlaznih i silaznih oktava.

U uzlaznim oktavama prvi 'interval' dolazi između mi i fa. Ako odgovarajuća dodatna energija uđe u tom trenutku, oktava će se razvijati bez prepreka prema si, ali između si i do potreban joj je **MNOGO JAČI 'DODATNI STRES'** za pravilan razvoj, nego što je između mi i fa, jer vibracije oktave u ovoj tački su mnogo više i da bi se prevazišla provera u razvoju oktave potreban je jači intenzitet.

U silaznoj oktavi, najveći 'interval' se dešava na samom početku oktave, odmah posle prvog do i materijal za ispunjenje se često pronalazi ili u samom do ili u postraničnim vibracijama provociranim **OD STRANE DO**. Iz tog razloga silazna oktava se razvija mnogo lakše od uzlazne, i kada pređe si, dostiže fa bez prepreke; ovde je potreban 'dodatni stres', mada **MANJE JACINE** od prvog 'stresa' između do i si.

U velikoj kosmičkoj oktavi, koja do nas dolazi u obliku **ZRAKA STVARANJA**, možemo videti prvi kompletan primer zakona oktava. Zrak stvaranja počinje sa Apsolutnim. Apsolutno je SVE. SVE, što poseduje jedinstvo, potpunu volju i potpunu svest, stvara svetove u samom sebi, i na taj način započinje **SILAZNA** oktava sveta. Apsolutno je delanje te oktave. Svetovi koje Apsolutno stvara u samom sebi su nota si. 'Interval' između do i si u ovom slučaju je ispunjen **VOLJOM APSOLUTNOG**. Proces stvaranja se dalje razvija silom izvornog impulsa i 'dodatnog stresa'. Si prelazi u la koje je, za nas, naš svet zvezda, **MLEČNI PUT**. La prelazi u sol — naše **SUNCE**, solarni sistem. Sol prelazi u fa — planetarni svet. I tu između celokupnog planetarnog sveta i naše zemlje dešava se 'INTERVAL'. To znači da planetarna zračenja koja nose razne

uticaje na zemlju, nisu sposobna da je dostignu, ili, da se tačnije izrazimo, nisu primljeni, zemlja ih reflektuje. Da bi se ispunio 'interval' u ovoj tački zraka stvaranja stvoren je specijalan aparat za prijem i prenos uticaja koji dolaze sa planeta. Taj aparat je **ORGANSKI ŽIVOT NA ZEMLJI**. Organski život šalje na zemlju sve uticaje koji su joj namenjeni i čini da dalji razvoj i rast zemlje budu mogući, nota mi iz kosmičke oktave a potom meseca ili re, posle čega sledi druga nota do — **NIŠTA**: Između **SVE** i **NIŠTA** prolazi zrak stvaranja.

Vi znate molitvu 'Sveti Bože, Sveti Nepromenljivi, Sveti Besmrtni'? Ta molitva dolazi iz starih znanja. **SVETI BOG** znači **Apsolutno** ili **Sve**. **SVETI NEPROMENJIVI** takođe znači **Apsolutno** ili **Ništa**. **SVETI BESMRTNI** označava ono što je između njih, a to znači, 6 nota zraka stvaranja sa organskim životom. Sva 3 uzeta zajedno, čine jedno. To je zajedništvo i nedeljivost Trojstva.

Sada se moramo pozabaviti idejom 'dodatnog stresa' koji omogućava linijama sila da stignu do projektovanog cilja. Kao što sam ranije rekao, stresovi se mogu dogoditi slučajno. A slučaj je naravno veoma nesigurna stvar. Ali te linije razvoja sila koje su slučajnošću ispravljene, i koje čovek ponekad može videti, ili pretpostaviti, ili očekivati, stvaraju u njemu, više od bilo čega drugog, iluziju **PRAVIH LINIJA**. To znači, on misli da su prave linije pravilo a da su izlomljene i prekinute linije izuzetak. To u njemu stvara iluziju da je moguće **DA DELA**; da je moguće da postigne projektovani cilj. U stvarnosti čovek ne može ništa da čini. Ako slučajnošću njegova aktivnost da rezultat, iako on samo podseća pojavom ili imenom na izvorni cilj, čovek ubedi sebe i druge da je postigao cilj koji je sebi postavio i da svako drugi može postići svoj cilj, i drugi mu veruju. U stvarnosti to je iluzija. Čovek **MOŽE** dobiti na ruletu. Ali to je slučajnost. Postići cilj koji neko stavi ispred sebe u životu ili u bilo kojoj određenoj sferi ljudske aktivnosti je samo neka vrsta slučajnosti. Jedina razlika u odnosu na rulet je ta da čovek barem zna da je u određenim situacijama dobio ili izgubio. Ali u životnim aktivnostima, naročito u aktivnostima za koje su mnogi ljudi zain-

teresovani i kada prođu godine između početka nečega i rezultata, čovek se veoma lako može prevariti i 'postignute' rezultate može smatrati željenim rezultatima, to jest, verovaće da je pobedio, a zapravo je izgubio.

Najveća uvreda za 'čoveka-mašinu' je reći mu da on ništa ne može činiti, ništa postići, da se nikada ne može kretati ka bilo kakvom cilju i da u svojoj težnji ka nekom cilju, on neminovno stvara neki drugi. To zapravo ne može biti drugačije. 'Čovek-mašina' je moć slučaja. Njegove aktivnosti mogu slučajno upasti u kanal stvoren kosmičkim ili mehaničkim silama, i mogu se slučajnošću kretati tim kanalom neko vreme, dajući iluziju da su neki ciljevi postignuti. Takve slučajnosti postignutih rezultata za ciljeve koje smo ranije postavili sebi, ili postizanje ciljeva u manjim stvarima KOJE NEMAJU POSLEDICA, stvaraju u mehaničkom čoveku ubeđenje da je sposoban za postizanje bilo kakvog cilja, 'da je sposoban da osvoji prirodu' što bi se reklo, sposoban da 'uredi ceo svoj život', i tako dalje.

Iako ustvari on nije sposoban da učini bilo šta slično, jer ne samo da nema kontrolu nad stvarima izvan sebe već nema kontrolu ni nad svojom unutrašnjošću. Ovo poslednje mora biti sasvim jasno i shvaćeno; istovremeno se mora razumeti to da kontrola nad stvarima počinje kontrolom nad našom unutrašnjošću, SA KONTROLOM NAD NAMA SAMIMA. Čovek koji ne može kontrolisati sebe ili sled stvari u samom sebi, ne može kontrolisati ništa.

Na koji se način može postići kontrola?

Tehnički deo je objašnjen u zakonu oktava. Oktave se mogu razvijati konsektivno i kontinualno u željenom pravcu ako 'dodatni stresovi' uđu u njih u trenucima kada je to potrebno, a to je, u trenucima kada vibracije usporavaju. Ako 'dodatni stresovi', ne uđu u potrebnom trenutku, oktave menjaju pravac. Da bi se održale nade u slučajne 'stresove' koji sami od sebe dolaze odnekud u potrebnim trenucima, je naravno nezamislivo. Čoveku ostaje šansa ili da pronađe pravac za svoje aktivnosti koji odgovara mehaničkoj liniji događaja u datom trenutku, drugim rečima 'da ide kako vetar duva' ili 'da ga nosi tok', čak iako je to u suprotnosti sa njegovim unutrašnjim namerama, ubeđenjima, i simpatijama, ili da se pomiri sa tim da gubi u svemu što

počne da radi; ili može da nauči da prepozna trenutke 'intervala' u svim pravcima svojih aktivnosti i da nauči da STVARA 'dodatne stresove' u drugim svetovima, da nauči kako da na svoje aktivnosti primeni metod koji koriste kosmičke sile u STVARANJU 'DODATNOG STRESA' u trenucima kada je to potrebno.

»Mogućnost veštačkog, to jest, specijalno stvorenog 'dodatnog stresa', daje praktično značenje izučavanju zakona oktava i čim ovo proučavanje obaveznim i potrebnim ako čovek želi da iskorači iz uloge pasivnog gledaoca onoga što se dešava u njemu i oko njega.

'Čovek-mašina' ne može učiniti ništa. U njemu i oko njega se sve DEŠAVA. Da bi mogao nešto ČINITI potrebno je da zna zakon oktava, da zna trenutke 'intervala' i da bude sposoban da stvori 'dodatne stresove'.

To je jedino moguće naučiti u ŠKOLI, a to znači, u pravilno organizovanoj školi koja sledi sve ezoterične tradicije. Bez pomoći škole sam čovek ne može nikada razumeti zakon oktava, tačke 'intervala' i red stvaranja 'stresova'. Ne može shvatiti, jer su potrebni određeni uslovi u tu svrhu, a uslovi se mogu stvoriti samo u školi KOJA JE SAMA STVORENA NA TIM PRINCIPIMA.

U nastavku će biti objašnjeno kako je škola stvorena na principima zakona oktava. A samim tim će vam biti objašnjen jedan aspekt jedinstva ZAKONA SEDAM sa ZAKONOM TROJSTVA. U međuvremenu može se reći samo to da u školskom učenju, čoveku bivaju dati primeri obe, i silazne (kreativne) i uzlazne (ili razvojne) kosmičke oktave. Zapadnjačka misao, ne znajući ništa o oktavama niti o zakonu trojstva, meša uzlazne i silazne linije i ne razume da je linija evolucije u suprotnosti sa linijom stvaranja, to jest, ide protiv nje kao kada bi išla uzvodno.

U proučavanju zakona oktava mora se pamtititi da su oktave u odnosu jedna na drugu, podeljene na FUNDAMENTALNE i NIŽE. Fundamentalne oktave se mogu spojiti na deblo drveta koje se grana bočnom oktavom. Sedam osnovnih nota oktave i dva 'intervala', NOSIOCI NOVIH PRAVACA, daju sve skupa 9 veza u lancu, 3 grupe od po 3 veze svaka.

— Fundamentalne oktave su povezane sa sekundarnim oktavama na određeni način. Iz nižih oktava prvog reda dolaze niže oktave drugog reda i tako dalje. Sklop oktava se može porediti sa konstrukcijom drveta. Iz prvog, osnovnog debla, izlaze glavne grane na sve strane, koje se opet dele na svoje grane koje su sve manje i manje, da bi na kraju bile prekrivene lišćem. Isti proces se događa i kod sklopa lišća, u formiranju žila, žilica i tako dalje.

— Kao i sve u prirodi, ljudsko telo koje predstavlja određenu celinu, nosi obe oktave, bilo da jesu ili nisu u nekom odnosu. Prema broju nota u oktavi i njenim 'intervalima', ljudsko telo ima 9 osnovnih mera izraženih većim brojevima određenih mera. Ovi brojevi bivaju naravno veoma različiti kod raznih osoba, ali ipak imaju određenu granicu. Ovih 9 osnovnih mera, dajući celu oktavu prvog reda, kombinovanjem na određeni način, prelaze u mere nižih oktava, što daje uspon drugim nižim oktavama i tako dalje. Na ovaj način je moguće postići mere bilo kog dela čovečijeg tela jer su svi u konačnom odnosu jedan prema drugom. —

Prirodno je da je zakon oktava podstakao mnoge razgovore u našoj grupi, kao i čuđenja. G. nas je sve vreme upozoravao da mnogo ne teoretišemo.

Taj zakon morate razumeti i osećati u vama, rekao je. Tek tada ćete ga videti izvan sebe.

To je naravno istina. Međutim to nije bila jedina teškoća. Samo »tehničko« razumevanje zakona oktava zahteva mnogo vremena. Sve vreme smo se vraćali na njega, ponekad smo činili neočekivana otkrića, ponekad gubili čak i ono što nam se činilo već utvrđenim.

Sada je teško preneti to kako je u različitim periodima nastupila smena ideja koje su postajale centar gravitacije u našem radu, kako bi jedna zaokupila svu našu pažnju, sve naše razgovore. Ideja zakona oktava je na neki način postala stalni centar gravitacije. Vraćali smo joj se u svakoj prilici; govorili o njoj, raspravljali o njenim različitim aspektima, i to na svakom sastanku, dok god nismo postepeno počeli da o svemu mislimo sa tačke gledišta te ideje.

U svojim prvim razgovorima G je dao opšti pogled na tu ideju, a zatim se sve vreme vraćao na nju, ukazujući nam njene različite aspekte i značenja. Najednom od sledećih sastanaka dao nam je veoma interesantnu sliku još jednog značenja zakona oktava, koji je duboko zadirao u stvari.

Da bi se bolje razumeo značaj zakona oktava potrebno je imati jasnu ideju o još jednoj osobini vibracija, takozvanih 'unutrašnjih vibracija'. To znači da unutar vibracija delaju vibracije i da svaka oktava može biti razlučena u veliki broj unutrašnjih oktava.

Svaka nota bilo koje oktave može se smatrati kao oktava na drugom planu.

Svaka nota ovih unutrašnjih oktava opet sadrži celu oktavu i tako dalje, još neki deo puta, ALI NE, AD INFINITUM, jer postoji konačna granica razvoja unutrašnjih oktava.

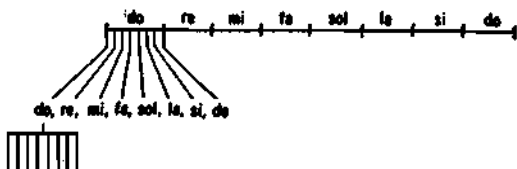

Sl. 17

Ove unutrašnje vibracije deluju simultano u 'materiji' različite gustine, prodirući jedna u drugu, povisujući jedna drugu; zaustavljaju, podstiču ili menjaju jedna drugu.

Zamislimo vibracije u supstanci ili materiji određene gustine. Pretpostavimo da se ova supstanca ili materija sastoje od relativno grubih atoma sveta 48, od kojih je svaki, da se tako izrazimo, skup četrdeset i osam iskonskih atoma. Vibracije koje deluju u ovakvoj materiji su deljive u oktave a oktave su deljive na note. Zamislimo da smo uzeli jednu oktavu ovakvih vibracija u svrhu nekakvog ispitivanja. Moramo znati da u okviru granica ove oktave deluju vibracije finije supstance. Supstanca sveta 48 je zasićena supstancom sveta 24; vibracije supstance sveta 24 su u konačnom odnosu prema vibracijama u

supstanci sveta 48; to jest, svaka nota vibracija u supstanci sveta 48 sadrži celu oktavu vibracija u supstanci sveta 24.

To su UNUTRAŠNJE oktave.

Supstanca sveta 24 se opet prožimaju sa supstancama sveta 12. U ovoj supstanci takođe postoje vibracije i svaka nota vibracija sveta 24 sadrži celu oktavu vibracija sveta 12. Supstanca sveta 12 se prožima sa supstancom sveta 6. Supstanca sveta 6 prodiru u supstance sveta 3. Svet 3 se prožima sa supstancom sveta 1. Odgovarajuće vibracije postoje u svakom od ovih svetova i red uvek ostaje isti, a to znači, svaka nota vibracija grublje supstance sadrži celu oktavu vibracija finije supstance.

Ako počnemo sa vibracijama sveta 48, možemo reći da jedna nota vibracija u ovom svetu sadrži oktavu ili sedam nota vibracija planetarnog sveta. Svaka nota vibracija planetarnog sveta sadrži sedam nota vibracija sveta sunca. Svaka vibracija sveta sunca će sadržati sedam nota vibracija zvezdanog sveta, i tako dalje.

Proučavanje unutrašnjih oktava, proučavanje njihovog odnosa prema spoljašnjim oktavama i mogućem uticaju prvih na druge, predstavljaju veoma važan deo izučavanja sveta i čoveka.

Na sledećem sastanku G. je ponovo govorio o zraku stvaranja, delimično ponavljajući a delimično dodajući i razvijajući ono o čemu je već govorio.

Zrak stvaranja, kao i svaki drugi proces koji je kompletan u datom trenutku, može se smatrati oktavom. Bila bi to

APSOLUTNO  do

SVI SVETOVİ  si

SVA SUNCA  la

SUNCE  sol

SVE PLANETE  fa

ZEMLJA  mi

MESEC  re

APSOLUTNO  do

silazna oktava u kojoj do prelazi u si, si u la, i tako dalje.

Apsolutno ili SVE (svet 1) će biti do; svi svetovi (svet 3) — si; sva sunca (svet 6) — la; naše sunce (svet 12) — sol; sve planete (svet 24) — fa; zemlja (svet 48) — mi; mesec (svet 96) — re. Zrak stvaranja počinje sa Apsolutnim. Apsolutno je SVE. To je — do.

Zrak stvaranja se završava kod meseca. Iza meseca ne postoji NIŠTA. To je takode Apsolutno — do.

U proučavanju zraka stvaranja ili kosmičke oktave vidimo da 'intervali' treba da dođu u razvoj te oktave: prvo između do i si, a to znači između sveta 1 i sveta 3, između Apsolutnog i 'svih svetova', zatim između fa i mi, to jest između sveta 24 i sveta 48, između 'svih planeta' i zemlje. Ali je prvi 'interval' ispunjen voljom Apsolutnog. Jedna od manifestacija volje Apsolutnog se sadrži u ispunjavanju ovog 'intervala' pomoću svesnih očitovanja neutralizujuće sile koja puni 'interval' između aktivnih i pasivnih sila. Kod drugog 'intervala' situacija je nešto složenija. Nešto nedostaje između planeta i zemlje. Planetarni uticaji ne mogu proći konsekutivno do zemlje i u potpunosti. Neophodan je 'dodatni stres'; potrebno je stvaranje nekih novih uslova da bi se osigurao pravilan prolaz sila.

Uslovi potrebni za osiguranje prolaza sila stvaraju se rasporedom specijalnih mehaničkih uređaja između planeta i zemlje. Mehanički uređaj, ta 'prenosna stanica sila' je **ORGANSKI ŽIVOT NA ZEMLJI**. Organski život na zemlji je stvoren da ispuni interval između planeta i zemlje.

Organski život predstavlja **ZEMALJSKI ORGAN PERCEPCIJE**. Organski život oblikuje nešto kao osetljivi film koji prekriva celu zemaljsku kuglu i preuzima uticaje koji dolaze iz planetarnih sfera, koji u protivnom ne bi bili u stanju da dosegnu zemlju. U odnosu na ovo, podjednako je važan domen biljaka, životinja i ljudi. Polje prekriveno travom preuzima planetarne uticaje određene vrste i prenosi ih na zemlju. Isto polje sa gomilom ljudi na njemu, preuzeće i odaslati druge uticaje. Populacija Evrope preuzima jednu vrstu planetarnih uticaja i prenosi ih na zemlju. Populacija Afrike preuzima uticaje druge vrste, i tako dalje.

Svi veliki događaji u životu ljudskih masa su prouzrokovani planetarnim uticajima. Oni su rezultat preuzimanja planetarnih uticaja. Ljudsko društvo je veoma osetljiva masa za prijem planetarnih uticaja. Svaka i najmanja slučajna tenzija u planetarnim sferama može se godinama odraziti na povećanje oživljavanja u jednoj ili drugoj sferi ljudske aktivnosti. Nešto slučajno i vrlo prolazno se dešava u planetarnom prostoru. Odmah se vrši prijem toga od strane ljudskih masa, ljudi počinju da mrze i ubijaju jedni druge, pravdajući svoja dela nekom teorijom o bratstvu, ili jednakošću, ljubavlju ili pravdom.

Organski život je organ percepcije zemlje i u isto vreme je i organ zračenja. Uz pomoć organskog života svaki deo zemljine površine naseljen u datom prostoru šalje u svakom trenutku određenu vrstu zraka u pravcu sunca, planeta i meseca. U vezi sa tim suncu je potrebna jedna vrsta zračenja, planetarna druga vrsta, mesecu opet sasvim druga. Mnoge se stvari često DOGAĐAJU baš zbog određenih vrsta zračenja koje su potrebne sa određenih mesta zemaljske površine.

Rekavši ovo G. je naročito skrenuo pažnju na neusaglašenost vremena, to jest, na trajanje događaja u planetarnom svetu i u ljudskom životu. Značaj njegovog insistiranja na ovoj me mi je tek kasnije postao jasan.

Istovremeno je sve vreme naglašavao činjenicu da bez obzira šta se dešavalo u tankom filmu organskog života, uvek služi interesima zemlje, sunca, planeta i meseca; ne može da se dogodi ništa što je nepotrebno i nezavisno u njemu, jer je stvoren u određenu svrhu i jednostavno je podređen.

*

Razgovarajući jednom o ovoj temi dao nam je dijagram strukture oktave u kojoj je jedna veza bio »organski život na zemlji«.

Ova dodatna ili bočna oktava u zraku stvaranja počinje u suncu, rekao je.

Sunce, sol kosmičke oktave, počinje u određenom trenutku da zvuči kao do, SOL-DO.

Potrebno je shvatiti da svaka nota bilo koje oktave, u ovom trenutku, svaka nota kosmičke oktave može predstavljati notu do neke druge bočne oktave. Ili bi još tačnije bilo reći da bilo koja nota bilo koje oktave može u isto vreme biti bilo koja nota bilo koje druge oktave prolazeći kroz nju.

Ono o čemu sada govorimo je, da sol počinje da zvuči kao do. Opadajući do nivoa planeta ta nova oktava prelazi u si; još uvek opadajući ona proizvodi tri note, la, sol, fa, koje stvaraju i oblikuju organski život na zemlji, onakav kakav mi poznajemo; nota mi iz te oktave se pretapa sa notom mi iz kosmičke oktave, što znači, sa ZEMLJOM, a re se pretapa sa re iz kosmičke oktave, što znači, sa MESECOM.

Odmah smo osetili da je ova bočna oktava veoma značajna. Pre svega pokazala je organski život, predstavljen u dijagramu sa tri note, imala dve više note, jednu na nivou planeta i jednu na nivou sunca, i da je POČINJALA U SUNCU. Ovo poslednjeje bilo najvažnije jer je još jednom, kao i mnogo puta u sistemu G., bilo u potpunoj suprotnosti sa uobičajenim modernim idejama života koje su poticale, da se tako izrazim, ODOZDO. U objašnjenjima koje je on dao, život je dolazio odozgo.

Bilo je mnogo razgovora i o notama mi, re, bočne oktave. Naravno, nismo mogli odrediti šta je nota re bila. Ali je sasim jasno bila povezana sa idejom hrane za mesec; to mora biti re. Što se tiče mi, može se govoriti prilično određeno. Organski život je nesumnjivo nestao u zemlji. Uloga organskog života u strukturi zemaljske površine je neosporna. Postojao je rast koralnih ostrva i krečnjačkih stena, formacija ugljenih naslaga i akumulacija nafte; promena zemljišta pod uticajem vegetacije, njen rast u jezerima, »formacija obogaćene zemlje crvima«, promena klime nastala isušivanjem močvara i uništavanjem šuma, i još mnogo drugih stvari za koje znamo ili ne znamo.

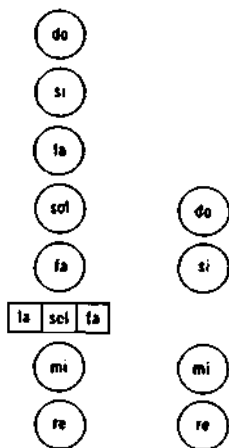

Sl. 19

Uz sve ostalo, bočna oktava je pokazala sa određenom jasnoćom kako se lako i tačno mogu klasifikovati stvari u sistemu koji smo proučavali. Sve nepravilnosti, neočekivanosti i slučajnosti su nestale, i ogroman i tačno zamišljen plan univerzuma se počeo pomaljati.

OSMO POGLAVLJE

Na jednom od sledećih predavanja G. se vratio pitanju svesti.

Ni psihičke ni fizičke funkcije čoveka se ne mogu razumeti, rekao je, ako se ne shvati činjenica da obe mogu da delaju u različitim stanjima svesti.

Postoje 4 stanja svesti koja su moguća za ČOVEKA (naglasio je reč *čovek*). Ali, običan čovek, a to znači, čovek broj jedan, broj dva i broj tri, živi samo u dva najniža stanja svesti. Dva viša stanja svesti su za njega neuhvatljiva, i mada on može imati ponekad odbljeske tih stanja, on nije sposoban da ih razume i o njima sudi sa tačke gledišta stanja u kojima se uobičajeno nalazi.

Dva uobičajena, to jest, najniža, su prva stanja svesti, SPAVANJE, drugim rečima pasivno stanje u kome čovek provede trećinu ili veoma često polovinu svog života. Drugo, je stanje u kome čovek provede drugu polovinu svog života, u kome šeta ulicama, piše knjige, razgovara o uzvišenim stvarima, uzima učešća u politici, ubija, koje smatra aktivnim i zove ga 'čista svest' ili 'budno stanje svesti'. Izraz 'čista svest' ili 'budno stanje svesti' se čini kao da je dat neozbiljno, pogotovu kada shvatite šta bi ČISTA SVEST u stvarnosti trebalo da bude i kako je zapravo stanje u kome čovek živi i dela.

Treće stanje svesti je SAMO-SEĆANJE ili samo-svest ili svest jednog bića. Obično se smatra da mi posedujemo to stanje svesti ili da ga možemo imati ako želimo. Naša nauka i filozofija su previdеле činjenicu da MI NE POSEDUJEMO to stanje svesti i da mi ne možemo da je stvorimo u sebi samo odlukom ili željom.

Četvrto stanje svesti naziva se **OBJEKTIVNO STANJE SVESTI**. U ovom stanju čovek može videti stvari **ONAKVE KAKVE ONE JESU**. Odbljesci ove svesti se takode dešavaju čoveku. Od svih pojmova, religiozni su oni u kojima se pokazuju mogućnosti stanja svesti ove vrste i naziva se 'prosvetljenje' i raznim drugim imenima, ali se ono ne može opisati rečima. Međutim jedini pravi put do objektivne svesti je kroz razvoj samo-svesti. Ako bi običan čovek bio veštački doveden do stanja objektivne svesti i potom vraćen nazad u svoje uobičajeno stanje ne bi se ničega sećao i mislio bi da je izvesno vreme izgubio svest. Međutim u stanju samo-svesti čovek može imati odbljenske objektivne svesti i sećati je se.

Četvrto stanje svesti u čoveku znači sasvim drugačije stanje bića; ono je rezultat unutrašnjeg rasta i dugog i teškog rada na sebi.

Međutim treće stanje svesti stvara prirodno pravo čoveku **KAKAV JE**, i ako ga čovek nema, razlog je samo u pogrešnim uslovima njegovog života. Može se bez preterivanja reći da se u sadašnjem trenutku, treće stanje svesti dešava u čoveku samo u odbljescima a kao manje više stalno stanje postiže se samo pomoću specijalne obuke.

Za većinu ljudi, čak i veoma obrazovanih, osnovna prepreka za postizanje samo-svesti je u tome što **ONI** misle **DA JE POSEDUJU**, to jest, da poseduju samo-svest i sve što ide uz nju; individualnost u smislu postojanog i nepromenljivog Ja, volju, sposobnost **DA ČINE**, i tako dalje. Očigledno je da čovek neće biti zainteresovan ako mu kažete da dugotrajnim i teškim radom može postići nešto što, po njegovom mišljenju, on već ima. Naprotiv, on će misliti, ili da ste ludi ili da hoćete da ga prevarite zbog neke lične dobiti.

Dva viša stanja svesti — 'samo-svest' i 'objektivna svest' — su povezani su radom **VIŠIH CENTARA** u čoveku.

Uz one centre o kojima smo već govorili postoje još dva centra u čoveku, 'viši emocionalni' i 'viši misaoni'. Ovi centri su u nama; oni su u potpunosti razvijeni i rade sve vreme, ali njihov rad ne doseže našu uobičajenu svest. Uzrok ovome leži u specijalnim kvalitetima naše takozvane 'čiste svesti'.

Da bi se razumela razlika između stanja svesti, vratimo se na prvo stanje svesti, spavanje. To je u potpunosti subjektivno stanje svesti. Čovek je uronjen u snove, i nije važno da li ih pamti ili ne. Čak i ako ga dodirnu neki stvarni utisci, kao što su zvuci, glasovi, toplota, hladnoća, osećaj sopstvenog tela, oni samo bude u njemu fantastične subjektivne slike. Tada se čovek budi. Na prvi pogled to je sasvim drugačije stanje svesti. On se može pokretati, može govoriti sa drugim ljudima, može unapred proračunavati, može videti opasnost i izbeći je, i tako dalje. Sa razlogom se može reći da je u boljem položaju nego kad spava. Ali ako odemo malo dublje u stvari, ako pogledamo u njegov unutrašnji svet, u njegove misli, u uzroke njegovih akcija, videćemo da je u skoro istom stanju kao kada spava. Još je i gore, jer u spavanju je pasivan, to jest, ne može ništa činiti. U budnom stanju međutim, on sve vreme može nešto činiti a rezultati svih njegovih akcija će se reflektovati na njemu ili na onima oko njega. **A ON SE IPAK NE SEĆA SEBE.** On je mašina, sve mu se **DEŠAVA.** On ne može zaustaviti tok svojih misli, ne može kontrolisati svoju maštu, svoje emocije, svoju pažnju. On živi u subjektivnom svetu 'Ja volim', 'Ja ne volim', 'Dopada mi se', 'Ne dopada mi se', 'Ja želim', 'Ja ne želim', a to znači, ono što on misli da želi ili ono što misli da ne želi. On ne vidi stvarni svet. Stvarni svet je skriven od njega zidom mašte. **ON ŽIVI SPAVAJUĆI.** On spava. Ono što se zove 'čista svest' je spavanje i to mnogo opasnije spavanje od onog noću u krevetu.

Uzmimo neki događaj iz života čovečanstva. Na primer, rat. U ovom trenutku vodi se rat. Šta to označava? To znači da nekoliko miliona uspavanih ljudi pokušava da uništi nekoliko miliona drugih uspavanih ljudi. Oni to naravno ne bi činili da su probuđeni. Sve što se dešava je zbog te uspavanosti.

Oba stanja svesti, spavanje i probuđenst su podjednako subjektivni. Samo počevši da se **SEĆA SEBE** čovek se može probuditi. Tada ceo okružujući život za njega dobija drugačiji aspekt i drugačije značenje. On vidi da je to **ŽIVOT USPAVANIH LJUDI**, život u snu. Sve što ljudi govore, sve što rade, oni kažu i čine u snu. Sve je to bez ikakve vrednosti. U stvarnosti, samo buđenje i ono što vodi buđenju, ima vrednosti.

Koliko puta su me pitali mogu li se ratovi zaustaviti? Naravno da mogu. Za to bi jedino bilo potrebno da se ljudi probude. To izgleda veoma lako. Međutim to je najteža stvar na svetu koja postoji, jer je taj san utvrđen i održavan celim okružujućim životom svim uslovima oko nas.

Kako se može probuditi? Kako se može umaći snu? To su najvažnija pitanja, najvitalnija pitanja sa kojima se čovek može sukobiti. Međutim pre ovoga potrebno je ubediti sebe u samu činjenicu sna. U ovo se može ubediti samo pokušajem buđenja. Kada čovek shvati da se ne seća sebe a da se setiti sebe znači probuditi se do izvesnog stepena, i kada istovremeno vidi kroz iskustvo kako je teško setiti se sebe, razumeće da se ne može probuditi jednostavno željom da se to učini. Može se reći još tačnije da se čovek ne može probuditi SAM OD SEBE. Ali ako se recimo 20-ak ljudi sporazume da ko god se od njih prvi probudi učini to sa ostalima, tada imaju neku šansu. Čak je i to nedovoljno, jer svih 20 može zaspati u isto vreme i snivati da su probuđeni. Znači potrebno ih je još više. Na njih mora paziti čovek koji nije uspavan ili koji ne upada u san tako brzo kao oni, ili koji biva uspavan svesno kada je to moguće, kada to neće naškoditi ni njemu ni drugima. Moraju pronaći takvog čoveka i IZNAJMITI GA da ih probudi i da im ne dozvoli da se opet uspavaju. To je ono što treba razumeti.

Moguće je misliti 1000 godina; moguće je napisati knjiga za čitave biblioteke, stvarati na milione teorija, i sve to u snu, bez i najmanje šanse za buđenjem. Naprotiv, ove knjige i teorije, napisane i stvorene u snu, samo će poslati druge ljude u san, i tako dalje.

Ideja o snu nije nova. Ljudima je rečeno skoro od stvaranja sveta, da su uspavani i da se moraju probuditi. Koliko je puta rečeno u Jevandelju, 'Probudi se', 'Posmatraj', 'ne spavaj'. Hristovi učenici su čak spavali dok se on poslednji put molio u Gethsemane bašti. Sve je tu. Ali razumeju li to ljudi? Za ljude je to jednostavno oblik govora, kao izraz, metafora. Oni propuštaju da razumeju da se to mora uzeti bukvalno. A opet razumljivo je i zašto je to tako. Da bi se moglo bukvalno razumeti mora se biti bar malo probuđen, ili barem učiniti pokušaj buđenja. Ozbiljno vam kažem da sam više puta bio upitan zašto se u Jevande-

lju ne govori ništa o spavanju. A zapravo na svakoj stranici se govori o tome. I to pokazuje da ljudi čitaju Jevanđelje spavajući. Dok god čovek spava i dok god je u potpunosti umotan u svoje snove ne može čak ni razmišljati o tome da je uspavan. Ako bi razmišljao o tome, probudio bi se. I tako sve to ide. Ljudi nemaju pojma šta gube tim spavanjem. Kao što sam već rekao, onako kako je čovek organizovan, to jest, bivši takav kakvim ga je priroda stvorila, čovek može biti svesno biće. Takvim je stvoren i rođen. Međutim rođen je među spavačima, i naravno, i on pada u san u trenutku kada bi trebalo da započne da biva svestan. Na ovo utiče mnogo što šta: nesvesno oponašanje starijih ljudi od strane deteta, svesne ili nesvesne sugestije, i ono što se naziva 'obrazovanje'. Svaki pokušaj deteta da se probudi trenutno se zaustavlja. To je neminovno. Potrebno je mnogo napora i pomoći da bi se kasnije probudilo, kada su već formirane hiljade spavajućih navika. A retko se to događa. U većini slučajeva čovek još kao dete izgubi mogućnost za buđenje; on živi ceo svoj život spavajući i umire tako. Dalje, mnogo ljudi umire dugo pre svoje fizičke smrti. O takvim slučajevima ćemo kasnije govoriti.

Sada obratite pažnju na ono o čemu sam ranije govorio. Potpuno razvijen čovek, koga ja nazivam 'čovek u pravom smislu te reči', treba da ima 4 stanja svesti. Običan čovek, to jest, čovek broj 1, broj 2 i broj 3, živi samo sa dva stanja svesti. On zna, ili barem može znati, za postojanje četvrtog stanja svesti. Sva ta 'mistična stanja' su pogrešno definisana, ali ako nisu prevara ili oponašanje, ona su odbljesci onoga što zovemo objektivno stanje svesti.

Međutim čovek ne zna za postojanje trećeg stanja svesti, čak i ne pretpostavlja da postoji. Jer ako pokušate da mu objasnite šta je treće stanje svesti i od čega se sastoji, on će vam reći da je to njegovo uobičajeno stanje. On sebe smatra svesnim bićem koje vlada sopstvenim životom. Činjenice koje bi bile u suprotnosti sa ovom tvrdnjom on smatra slučajnim ili privremenim, koje će se izmeniti same od sebe. Smatrajući da poseduje samosvest, po prirodi, čovek neće ni pokušati da joj priđe ili je postigne. A bez samo-svesti, ili trećeg stanja svesti, četvrto stanje, osim u retkim odbljescima, nije moguće. Znanje, stvarao

OBJEKTIVNO znanje, prema kome čovek, kako on pretpostavlja, teži, biva moguće samo u četvrtom stanju svesti, a to znači, uslovljeno je potpunim posjedovanjem četvrtog stanja svesti. Znanje koje se stiče u uobičajenom stanju svesti izmešano je sa snovima. To vam je potpuna slika bića čoveka broj jedan, dva i tri.

Sledeći razgovor G. je započeo na ovaj način:

Mogućnosti čoveka su ogromne. Ne možete naslutiti čak ni senku onoga što sve čovek može postići. Međutim ništa se ne može postići spavajući. U svesti uspavanog čoveka, njegove iluzije, 'snovi', se mešaju sa realnošću. On živi u subjektivnom svetu i nikada ne može pobeći iz njega. To je razlog zbog koga on nikada ne može da upotrebi moći koje poseduje i uvek živi samo malim delom sebe.

Već je rečeno da samo-proučavanje i samo-posmatranje, ako su pravilno vođeni, dovode do toga da čovek shvata činjenicu da nešto nije u redu sa njegovom mašinom i njenim radom, kada je u uobičajenom stanju. Čovek shvata da je osnovni razlog za to njegova uspavanost i da živi i radi samo svojim malim delom. To je osnovni razlog da ogromna većina njegovih mogućnosti ostaje neostvarena a ogromna većina njegovih moći neupotrebljena. Čovek oseća da od života ne izvlači sve što mu ovaj može pružiti, a da se to dešava upravo zbog grešaka u njegovoj mašini, u njegovom prijemniku. Ideja samo-proučavanja za njega dobija novo značenje. On oseća da možda čak ne bi bilo vredno da proučava sebe takav kakav je sada. On vidi sve kako je sada ili kakvo bi moglo ili trebalo da bude. Samo-posmatranje dovodi čoveka do shvatanja potrebe za samo-izmenom. A posmatranjem samog sebe on primećuje da samo-posmatranje, samo po sebi, donosi određene izmene u njegovim unutrašnjim procesima. On počinje da razume da je samo-posmatranje sredstvo samo-izmene, način buđenja. Posmatranjem samog sebe on baca zrake svetla na svoje unutrašnje procese koji su do tada radili u potpunom mraku. Pod uticajem tog svetla sami procesi počinju da se menjaju. Postoji veliki broj hemijskih procesa koji se mogu dešavati samo bez svetla. Na isti način kao što se i određeni psiho fenomeni mogu

dešavati samo u tami. Čak i bleđa svetlost svesti bila bi dovoljna da sasvim izmeni karakter procesa, a neke u potpunosti onemogućuje. Naši unutrašnji psiho procesi (naša unutrašnja alhemija) imaju mnogo zajedničkog sa tim hemijskim procesima u kojima svetlo menja karakter procesa i podležu analognim zakonima.

Kada čovek shvati potrebu ne samo za samo-proučavanjem i samo-posmatranjem, već i za radom na sebi u svrhu menjanja samog sebe, karakter njegovih samo-posmatranja se mora menjati. Do sada je proučavao detalje rada centara, pokušavajući da registruje ovaj ili onaj fenomen, da bude nepristrasni svedok. Proučio je rad mašine. Sada mora početi da vidi sebe, to jest, da vidi, ne izdvojene detalje, ne rad malih točkova i poluga, već da vidi sve skupa kao celinu — celog sebe onako kako ga drugi vide.

U tu svrhu čovek mora naučiti da snima, da se tako izrazim, 'mentalne slike' samog sebe u različitim trenucima svog života i u različitim emocionalnim stanjima: a ne slike detalja, već slike celine onako kako ju je on video. Drugim rečima ove slike treba da sadrže u isto vreme sve što čovek može videti u sebi u datom trenutku. Emocije, raspoloženja, misli, osećanja, položaje, pokrete, tonove u glasu, izraze lica, i tako dalje. Ako čovek uspe u sakupljanju interesantnih trenutaka za ove slike, veoma će brzo sakupiti ceo album slika samog sebe, koje zajedno mogu da mu prikažu sasvim jasno koje on. Međutim nije baš lako naučiti kako se snimaju ove fotografije i to u najinteresantnijim i karakterističnim trenucima, kako uhvatiti karakterističan položaj, karakterističan izraz lica, karakteristične emocije i karakteristične misli. Ako su slike snimljene zadovoljavajuće i ako ih ima dosta, čovek će videti da je ono što je mislio o sebi i sa čim je živio iz godine u godinu, veoma daleko od istine.

Umesto čoveka kakav je pretpostavljao da je, videće sasvim drugačijeg. Taj 'drugi' čovek je on sam a istovremeno i nije. To je on kakvog ga drugi ljudi znaju, kakvog on sebe zamišlja i kakvim se pojavljuje kroz razne radnje, reči, i tako dalje; ali ne sasvim onakav kakav je u stvari. Jer sam čovek zna da postoji mnogo toga što je nerealno, izmišljeno i veštačko u tom dru-

gom čoveku koga poznaju drugi ljudi i koga on sam poznaje. Morate naučiti da izdvajate stvarnost od izmišljotine. A za početak samo-posmatranja i samo-proučavanja potrebno je izvršiti to izdvajanje u sebi. Čovek mora shvatiti da se on zbilja sastoji od dva čoveka.

Jedan je čovek koga on naziva 'Ja' a koga drugi ljudi nazivaju 'Ouspensky', 'Zaharov', ili 'Petrov'. Drugi je njegovo stvarno ON, stvarno JA, koje se pojavljuje u njegovom životu samo zakratko i koje može postati čvrsto i postojano samo posle veoma dugog perioda rada.

Do god čovek smatra sebe JEDNOM OSOBOM neće se pomeriti sa mesta na kome je. Njegov rad na samom sebi započinje u trenutku kada počinje da oseća DVA ČOVEKA u sebi. Jedan je pasivan i najviše što može učiniti je da registruje i posmatra šta mu se dešava. Drugi, koji sebe naziva 'Ja', je aktivan, i govori o sebi u prvom licu, u stvarnosti je samo 'Ouspensky', 'Petrov' ili 'Zakharov'.

To je prvo shvatanje koje čovek može postići. Počevši da razmišlja pravilno on ubrzo uvidi da je u vlasti svog 'Ouspenskog', 'Petrova' ili 'Zakharova'. Bez obzira šta on planira ili namerava da radi ili kaže, to neće izvršiti 'on' ili 'Ja', već njegov 'Ouspensky', 'Petrov' ili 'Zakharov', a oni će to naravno izvršiti ili reći ne na način kako bi to izvršio ili rekao 'Ja', već na njihov način i sa njihovim primesama značenja, a često baš te primese značenja sasvim menjaju ono što je 'Ja' želelo da učini.

Sa ovog stanovišta postoji sasvim određena opasnost koja nastupa u prvom trenutku samo-posmatranja. 'Ja' počinje samo-posmatranje, međutim odmah preuzima 'Ouspensky', 'Zakharov' ili 'Petrov'. Ali 'Ouspensky', 'Zakharov' ili 'Petrov' od prvog koraka vrše male izmene u samo-posmatranju, izmenu koja izgleda prilično nevažna međutim ona u stvarnosti iz osnova menja celu stvar.

Pretpostavimo na primer, da čovek po imenu Ivanov čuje opis metoda samo-posmatranja. Njemu je rečeno da čovek mora podeliti sebe, 'on' ili 'Ja' s jedne strane i 'Ouspensky', 'Petrov' ili 'Zakharov' sa druge strane. I on deli sebe BUKVALNO KAKO JE ČUO. 'To sam Ja', kaže on, 'a to je »Ouspensky« , »Petrov« ili »Zakharov« . Nikada neće reći 'Ivanov'. To mu je

neugodno, stoga će nesumnjivo upotrebiti ime ili prezime nekog drugog. Štaviše on naziva 'Ja' ono što mu se u njemu samome dopada ili barem ono što smatra jakim, dok 'Ouspensky', 'Petrov' ili 'Zakharov' naziva ono što mu se ne dopada ili ono što smatra slabim. Na osnovu toga počinje da razmišlja o sebi na razne načine, sasvim pogrešno naravno i to od početka, jer je već prevario sam sebe u najvažnijoj tački i nije posmatrao stvarnog sebe, to jest, Ivanova, već zamišljenog 'Ouspenskog', 'Petrova' ili 'Zakharova'.

Teško je čak i zamisliti koliko često čovek ne voli da upotrebljava svoje ime kada govori o sebi u trećem licu. Na svaki način pokušava to da izbegne. Naziva sebe drugim imenom baš kao što smo malopre pomenuli; on izmišlja veštačko ime za sebe, ime kojim ga niko nikada nije nazivao, ili jednostavno za sebe kaže 'on', i tako dalje. U vezi sa ovim ljudi koji uobičajavaju u svojim mentalnim razgovorima da sebe nazivaju sopstvenim imenom ili prezimenom ili nadimkom, nisu izuzetak. Kada dođemo do samo-posmatranja oni radije sebe nazivaju 'Ouspensky' ili kažu 'Ouspensky u meni', kao da 'Ouspensky' može postojati u njima. 'Ouspenskog' ima sasvim dovoljno u njemu samome.

Međutim kada čovek shvati svoju bespomoćnost u liku 'Ouspenskog', njegov stav prema samom sebi i prema 'Ouspenskom' u njemu, prestaje da bude nezainteresovan.

»Samo-posmatranje postaje posmatranje 'Ouspenskog'. Čovek shvata da nije 'Ouspensky', već da je 'Ouspensky' samo maska koju nosi, deo koji on nesvesno igra i koji na žalost ne može prestati da igra, deo koji vlada njima i čini da on čini i izgovara hiljade glupih stvari, hiljade stvari koje on nikada ne bi učinio ili rekao.

Ako je iskren sa sobom on oseća da je u vlasti 'Ouspenskog' i istovremeno oseća da on nije 'Ouspensky'.

Počinje da se plaši 'Ouspenskog', počinje da oseća da mu je ovaj 'neprijatelj'. Bez obzira šta bi ovaj želeo da učini sve biva izmenjeno od strane 'Ouspenskog'. 'Ouspensky' je njegov 'neprijatelj'. Želje, ukus, simpatije, antipatije, mišljenja, razmišljanja, 'Ouspenskog' su ili u suprotnosti sa njegovim pogledima, osećanjima, raspoloženjima ili nemaju ničeg zajedničkog

sa njima. A istovremeno 'Ouspensky' je njegov gospodar. On je njegov rob. On nema sopstvenu volju. On nema načina da izrazi svoje želje jer šta god bi on želeo da učini ili kaže učiniće to za njega 'Ouspensky'.

Na ovom stupnju samo-posmatranja čovek mora razumeti da je njegov jedini cilj da oslobodi sebe od 'Ouspenskog'. A pošto on to ne može učiniti jer je on ono što je, on mora nadvladati 'Ouspenskog' i naterati sebe da učini, ne ono što 'Ouspensky' želi u datom trenutku, već ono što on želi da učini. 'Ouspensky' mora biti premešten sa mesta gospodara na mesto sluge.

Prva stepenica u radu na sebi sastoji se u izdvajanju samog sebe mentalno od 'Ouspenskog', a potom i održavanje te izdvojenosti. Međutim mora se imati stalno na umu činjenica da pažnja mora biti usredsređena na 'Ouspenskog' jer je čovek nesposoban da objasni ŠTA JE ON ZAPRAVO. Međutim on može sebi objasniti 'Ouspenskog' i time mora započeti, imajući istovremeno na umu da on nije 'Ouspensky'.

Najopasnija stvar u ovom slučaju je osloniti se na sopstveni sud. Ako čovek ima sreće on u ovom periodu može imati nekog kraj sebe ko mu može reći gde je on, a gde je 'Ouspensky'. Ali on mora imati poverenja u tu osobu, jer će nesumnjivo misliti da i sam sve razume i da zna gde je on a gde 'Ouspensky'. I ne samo u odnosu na samog sebe već i u odnosu na druge ljude, misliće da zna i vidi njihove 'Ouspenske'. Sve ovo je naravno samoobmana. U ovom stadijumu čovek ne vidi ništa, bilo da se odnosi na njega samog ili na druge. Što je ubedeniji da može, tim više greši. Ali ako bi mogao barem sasvim malo da bude iskren sa samim sobom i zbilja želi da sazna istinu, može pronaći tačnu i nepogrešivu osnovu da pravilno sudi o sebi a zatim i o drugim ljudima. Sve leži u iskrenosti prema samom sebi. A to je bez sumnje teško. Ljudi ne shvataju da se iskrenost mora učiti. Oni zamišljaju da, biti iskren ili ne biti iskren, zavisi od želje ili odluke. Kako može čovek biti iskren sa samim sobom kada ustvari on ISKRENO ne vidi ono što treba da vidi u samom sebi? Neko mu mora ukazati na to. Njegov stav prema osobi koja mu ukazuje mora biti pravilan, to jest, da se ne dogodi da on misli da sve na šta mu ta osoba ukazuje, on već zna bolje.

Ovo je veoma ozbiljan trenutak u radu. Čovek koji izgubi pravac u ovom trenutku nikada ga više neće pronaći. Mora se imati na umu da čovek takav kakav je ne poseduje način da razluči 'Ja' i 'Ouspensky' u sebi. Čak i ako pokušava, lagaće samom sebi i izmišljaće stvari, tako da nikada neće biti u stanju da vidi samog sebe kakav je zaista. Jedna stvar mora biti jasna, da čovek nikada ne može videti sebe bez pomoći spolja.

Da biste shvatili razloge za ovo morate se setiti mnogo toga što je ranije rečeno. Kao što smo rekli samo-posmatranje dovodi čoveka da shvati činjenicu da se on ne seća sebe. Osnovna karakteristika njegovog bića je činjenica da se on ne može setiti sebe i ona uzrokuje sve u njemu. Nesposobnost sećanja sebe očituje se na mnogo načina. Čovek se ne seća svojih odluka, ne seća se obećanja koja je dao sebi, ne seća se šta je rekao ili osećao pre mesec dana, pre nedelju dana ili čak pre jednog sata. On započinje neki posao i posle izvesnog vremena ne seća se ZAŠTO ga je započeo. Naročito kada je u pitanju rad na sebi. Čovek se seća svog obećanja drugoj osobi samo uz pomoć veštačkih asocijacija koje su UVASPITANE u njega, a one su opet povezane sa pojmovima koji su takode veštački stvoreni, 'čast', 'iskrenost', 'dužnost', i tako dalje. Govoreći uopšteno može se reći da ako se čovek seti jedne stvari on zaboravi 10 drugih koje bi bile mnogo važnije da ih se seti. Čovek naročito lako zaboravlja ono što se odnosi na njega, te 'mentalne slike' samog sebe koje je možda već snimio.

Sve to lišava čovekova viđenja i mišljenja neke stabilnosti i tačnosti. Čovek se ne seća o čemu je mislio ili šta je rekao; i ne seća se KAKO je mislio ili KAKO je govorio.

Ovo je pak povezano sa jednom od osnovnih karakteristika čovekovog stava prema samom sebi i prema okolini. To znači, da postoji stalno 'poistovećenje' sa onim što mu je trenutno zao kupilo pažnju, njegove misli ili želje, i njegovu maštu.

'Poistovećenje' je tako uobičajen kvalitet da je veoma teško izdvojiti ga od svega ostalog, a u svrhu posmatranja. Čovek se sve vreme poistovećuje, samo se predmet poistovećenja menja.

Čovek se poistovećuje sa malim problemima sa kojima se suočava i sasvim zaboravlja velike ciljeve sa kojima je započeo

rad. On se poistovećuje sa jednom mišlju i zaboravlja drugu; poistovećuje se sa jednim osećanjem, raspoloženjem i zaboravlja svoje šire misli, emocije i raspoloženja. U radu na sebi ljudi se do te mere poistovećuju sa izdvojenim ciljevima da previde šumu zbog drveća. Dva, tri drveta koja su mu najbliža, za njega predstavljaju celu šumu.

'Poistovećenje' je jedan od najvećih neprijatelja jer se prožima svuda i vara čoveka u trenutku kada mu se čini da se sa tim bori. Naročito je teško osloboditi se poistovećenja jer se čovek veoma lako i prirodno poistovećuje sa stvarima koje ga najviše interesuju, kojima on posvećuje vreme, rad i pažnju. Da bi se mogao osloboditi poistovećenja čovek sve vreme mora biti u odbrambenom stavu i mora biti nemilosrdan sa samim sobom, što znači, ne sme se plašiti da vidi sve skrivene i tanane oblike u kojima se poistovećenje pojavljuje.

Neophodno je videti i proučiti ih do korena u samom sebi. Poteškoće u borbi sa poistovećenjem se još povećavaju činjenicom da kada ga ljudi posmatraju u sebi, oni misle da su to dobre osobine i nazivaju ih 'entuzijazam', 'strast', 'spontanost', 'voljnost', 'inspiracija' i slično, i smatraju da se samo u stanju poistovećenja može dobro delati, bez obzira na sferu rada. U stvarnosti, to je naravno iluzija. Čovek ne može ništa pametno učiniti kada je u stanju poistovećivanja. Kada bi ljudi mogli zaista videti šta znači stanje poistovećivanja izmenili bi mišljenje. Čovek postaje stvar, komad mesa; on gubi čak i malo sličnosti sa ljudskim bićem koje ima. Na Istoku gde ljudi puše hašiš i druge droge, često se dešava da se čovek toliko poistoveti sa svojom lulom da počinje da smatra sebe lulom. To nije šala već činjenica. On zapravo postaje lula. To je poistovećenje. Naravno za ovo nisu uopšte potrebni hašiš i opijum. Pogledajte samo ljude u prodavnicama, pozorištima, restoranima; ili osmotrite kako se poistovećuju sa rečima kada se objašnjavaju oko nečega ili kada pokušavaju nešto da dokažu, naročito nešto što ni sami ne znaju. Oni postaju pohlepa, želje, ili REČI; od njih samih ne ostaje ništa.

Poistovećenje je osnovna prepreka za samo-osećanje. Čovek koji se poistoveti sa bilo čim, nije u stanju da se seti sebe. Da bi se mogao setiti sebe pre svega je potrebno da se NE

POISTOVEĆUJE. Ali da bi naučio da se ne poistovećuje on pre svega mora BITI NEPOISTOVEĆEN SA SOBOM, ne sme nazivati sebe 'Ja' u svakoj prilici. Mora znati da postoje dvojica u njemu, da postoji ON SAM, a to je 'Ja' u njemu, i da postoji DRUGI, sa kojim se mora boriti i koga mora savladati, ako želi bilo šta da postigne. Do god se čovek poistovećuje ili može biti poistovećen, on je rob svega što mu se može dogoditi. Sloboda, pre svega sloboda od poistovećenja.

Nakon opštih oblika poistovećenja pažnja se mora obratiti na poseban oblik poistovećenja, poistovećenje sa ljudima, a to uzima oblik 'uvažavanja'.

Postoji nekoliko različitih vrsta 'uvažavanja'.

Najčešće se ljudi poistovećuju sa onim šta drugi ljudi misle o njemu, kako se ponašaju prema njemu, koji stav zauzimaju u odnosu na njega. On uvek misli da ga ljudi ne vrednuju dovoljno i da nisu ljubazni prema njemu koliko on misli da je potrebno. Sve ga to muči, tera na razmišljanje i sumnju, tako da troši ogromnu količinu energije na pogađanje, pretpostavke, razvija u njemu nepoverljiv i odbojan stav prema ljudima. Kako ga je neko pogledao, šta je neko pomislio o njemu, šta je neko rekao o njemu — sve to poprima za njega ogroman značaj.

On 'uvažava' ne samo jedinke već društvo i istorijski stvorene uslove. Sve što nije po volji takvog čoveka njemu izgleda nepravедno, nezakonito, pogrešno i nelogično. On uvek prosuđuje da se te stvari mogu promeniti i da je to potrebno učiniti. 'Nepravda' je jedna od reči iza koje se često krije uvažavanje. Kada je čovek ubedio sebe da je ljut zbog neke nepravde, tada za njega prestanak uvažavanja znači 'njegovo mirenje sa nepravdom'.

Postoje ljudi koji su u stanju da uvažavaju ne samo nepravdu ili propust drugih da ih uvažavaju dovoljno, već su u stanju da uvažavaju na primer vremenske uslove. To zvuči smešno ali je činjenica. Ljudi uvažavaju klimu, toplotu, hladnoću, sneg, kišu: vremenski uslovi ih mogu razdražiti, oni mogu biti ljuti zbog njih. Čovek sve uzima tako lično kao da je sve na svetu uređeno tako da služi za njegovo zadovoljstvo ili suprotno tome, da bi mu smetalo ili izazivalo nezadovoljstvo u njemu.

Sve ovo i još mnogo toga je samo oblik poistovećenja. Takav stav se zasniva na 'zahtevima'. Unutar sebe čovek 'zahteva' da svako treba da vidi kako je on izuzetan i da svi treba sve vreme da mu ukazuju poštovanje, divljenje njegovom intelektu, lepoti, pameti, duhovitosti, originalnosti i svim ostalim kvalitetima koje poseduje. Zahtevi opet bivaju zasnovani na sasvim fantastičnim pojmovima o samom sebi što se veoma često dešava i sa ljudima sasvim skromnog izgleda. Razni pisci, glumci, muzičari, umetnici i političari, na primer, su skoro bez izuzetka bolesni ljudi. Od čega? Pre svega od izuzetnog mišljenja o sebi, potom od zahteva i na kraju od uvažavanja, a to znači, da su spremni i pripravnici unapred da se uvrede na nedostatak razumevanja i divljenja.

Postoji još jedan oblik uvažavanja koji može crpsti čovekovu energiju. Ovaj oblik počinje u trenutku kada čovek počinje da misli da on NE UVAŽAVA DOVOLJNO DRUGU OSOBU, da je ta druga osoba uvređena jer je on ne uvažava dovoljno. On počinje da misli da o toj drugoj osobi ne misli dovoljno dobro, da ne obraća dovoljno pažnje na nju, da mu se ne daje dovoljno. Sve ovo je jednostavno slabost. Ljudi se plaše jedni drugih. Međutim ovo može daleko da odvede. Video sam mnogo takvih slučajeva. Na ovaj način čovek može izgubiti ravnotežu, ako ju je uopšte imao, i počće da se ponaša sasvim besmisleno. Ljuti se na samog sebe i oseća da je to glupo, ali ne može da se zaustavi, a sve što je ovde potrebno je 'ne uvažavati'.

Isti je slučaj, možda još malo gori, kada čovek prema svom mišljenju smatra da 'treba' da učini nešto, a zapravo ne treba to da čini nikako. 'Treba' ili 'ne treba' je isto tako teška stvar, to jest, teško je shvatiti kada čovek stvarno 'treba' a kada 'ne treba'. Ovome se može prići samo sa tačke 'cilja'. Kada čovek ima cilj onda 'treba' da čini samo ono što vodi njegovom cilju a 'ne treba' da čini ništa što ga sprečava da se kreće prema njegovom cilju.

Kao što sam već rekao, ljudi veoma često misle da ako počnu borbu sa uvažavanjem samih sebe da će ih to učiniti 'neiskrenima' i plaše se toga jer smatraju da će time nešto izgubiti, možda deo sebe. U ovom slučaju dešava se ista stvar kao i kod

pokušaja borbe protiv izražavanja neprijatnih emocija. Jedina razlika je da se čovek u jednom slučaju bori sa spoljašnjim izražavanjima emocija a u drugom slučaju sa unutrašnjim očitovanjem možda istih emocija.

Strah od gubljenja iskrenosti je naravno samo-obmana, jedna od onih formula na kojima se zasnivaju ljudske slabosti. Čovek se ne može osloboditi poistovećenja i uvažavanja unutar sebe i ne može a da ne izražava svoje neprijatne emocije, iz prostog razloga što je slab. Poistovećenje, uvažavanje, izražavanje neprijatnih emocija su očitovanja njegovih slabosti, nesposobnosti i nemogućnosti da kontroliše samog sebe. A nepostojanje želje da prizna sebi sopstvene slabosti on naziva 'iskrenošću' ili 'časnošću', i govori sebi kako ne želi da se bori protiv iskrenosti, a ustvari nije sposoban da se bori protiv svojih slabosti.

Iskrenost i časnost u stvarnosti su sasvim nešto drugo. Ono što čovek naziva 'iskrenošću' u ovom slučaju je samo nepostojanje želje da se obuzda. Negde duboko u sebi čovek je svestan toga. Ali laže sebe kada kaže da ne želi da izgubi iskrenost.

Do sada sam govorio o unutrašnjem uvažavanju. Moguće je dati još mnogo primera. Međutim vi to morate sami učiniti, to jest, morate tražiti primere u vašim posmatranjima samih sebe i drugih oko vas.

Suprotno unutrašnjem uvažavanju je spoljašnje uvažavanje a ono bi delimično bilo sredstvo za borbu protiv unutrašnjeg uvažavanja. Spoljašnje uvažavanje se zasniva na sasvim drugačijem odnosu između ljudi, od unutrašnjeg uvažavanja. To je privikavanje na ljude, na njihovo razumevanje na njihove zahteve. Uvažavajući spolja, čovek čim ono što olakšava življenje drugih ljudi i njega samog. Spoljašnje uvažavanje zahteva znanje o ljudima, razumevanje za njihov ukus, navike i predrasude. Istovremeno spoljašnje uvažavanje zahteva veliku moć nad samim sobom, jaku kontrolu samog sebe. Često čovek ISKRENO želi da izrazi i pokaže na neki način drugom čoveku šta zaista misli i oseća o njemu. Ako je slab on će naravno popustiti toj svojoj želji i nakon toga će opravdati sebe govoreći da nije želeo da laže i da se pretvara, da je želeo da bude iskren. Zatim ubedi sebe kako je to zapravo greška onog drugog čoveka. On je zbi-

lja želeo da ga uvaži, da mu se da, a ne da se svađa, i tako dalje. Međutim DRUGI ČOVEK uopšte nije želeo njega da uvaži i tako se ništa nije moglo učiniti. Veoma često se dešava da čovek započinje sa blagoslovom a završava psovanjem. Počinje tako što odluči da neće uvažiti a potom optuži druge ljude kako ga ne uvažavaju. Ovo je primer kako spoljašnje uvažavanje prelazi u unutrašnje. Međutim ako se čovek zaista seća sebe on shvata da je drugi čovek mašina baš kao i on sam. Tada će on STUPITI NA NJEGOVO MESTO i biće zbilja u stanju da razume i oseti šta drugi čovek misli i oseća. Ako može ovo da uradi biće mu lakši rad na sebi. Međutim ako pristupi čoveku sa sopstvenim zahtevima ne može da postigne ništa osim novog unutrašnjeg uvažavanja.

Pravilno spoljašnje uvažavanje je veoma važno u radu. Često se dešava da ljudi koji dobro shvataju potrebu spoljašnjeg uvažavanja u životu ne razumeju potrebu spoljašnjeg uvažavanja u radu; oni odlučuju da pošto su u radu imaju prava da ne uvažavaju. U stvarnosti, u radu, to znači u čovekovom sopstvenom uspešnom radu, spoljašnje uvažavanje je 10 puta potrebnije nego u životu, jer mu SAMO spoljašnje uvažavanje ukazuje na sopstvene vrednosti rada i na njegovo razumevanje tog rada; a uspeh u radu je uvek u proporciji sa vrednovanjem i razumevanjem tog vrednovanja. Zapamtite da rad ne može biti ni započet niti se može nastaviti na nižem nivou od OBYVATEL-a, a to znači, na nivou nižem od života. To je veoma važan princip koji se iz nekog razloga veoma lako zaboravlja. Kasnije ćemo izdvojeno govoriti o ovome.

Jedan od sledećih razgovora G. je započeo činjenicom da mi zaboravljamo poteškoće naše pozicije.

— Vi veoma često, sasvim naivno, razmišljate, rekao je. Vi već mislite kako možete ČINITI. Teže je osloboditi se ovog ubeđenja nego bilo čega drugog. Ne razumete sadržajnost sopstvene organizacije i ne shvatate da svaki napor, uz željene rezultate, ako ih i ostvari, DAJE hiljade neočekivanih i često neželjenih rezultata, a osnovna stvar koju zaboravljate je da ne počinjete od početka sa lepom, čistom, novom mašinom. Iza vas su mnoge godine pogrešnog i glupog življenja, popuštanja mnogim slabostima, zatvaranja očiju pred sopstvenim greškama,

vašeg stremljenja ka izbegavanju svih neprijatnih istina, stalnog laganja samog sebe, opravdavanja samog sebe, optuživanja drugih, i tako dalje, i tako dalje. Sve ovo je delovalo na mašinu. Mašina je prljava, na nekim mestima i zarđala, na nekim mestima su stvorene veštačke tvari, a sve to je stvoreno pogrešnim načinom rada mašine.

Ti nanosi veštačkih tvari se mnogo ne mešaju u vaše dobre namere.

Oni se nazivaju 'prigušivači'.

'Prigušivač' je reč koja zahteva dodatno objašnjenje. Znamo šta znače prigušivači na vagonima. Oni umanjuju udarce kada vagoni udaraju jedan u drugi. Kada ne bi postojali ovi prigušivači udarci bi bili veoma neprijatni i čak opasni. Prigušivači ublažavaju stres i čine da uopšte ne primećujemo udarce.

Potpuno ista stvar se može primeniti na čovekovu unutrašnjost. Stresovi se stvaraju, ne prirodno, već od strane čoveka, iako nenamerno. Uzrok ovih pojava je postojanje mnogih protivurečnosti u čoveku; protivurečnost mišljenja, osećanja, reči i radnji. Ako bi čovek kroz ceo svoj život osećao sve protivurečnosti koje su u njemu ne bi bio u stanju da živi i dela tako mirno kao što živi i dela sada. Imao bi stalan nemir i varničenje u sebi. Propuštamo da sagledamo do koje su mere protivurečna i neprijateljski raspoložena mnoga Ja naše ličnosti, jedan prema drugom. Kada bi čovek osećao sve te protivurečnosti on bi osetio kakav JE ON ZBILJA. Osećao bi da je lud. Nikome nije prijamo da oseća da je lud. Štaviše, takva misao osujećuje čovekovo poverenje u samog sebe, slabi njegovu energiju, i uskraćuje mu 'samo-poštovanje'. Na neki način on mora da zagospodari ovom mišlju ili da je se oslobodi. Čovek ne može uništiti protivurečnosti. Međutim ako su stvoreni 'prigušivači' u njemu on prestaje da ih oseća i naravno neće osećati udarac koji proističe iz sudara protivurečnih pogleda, protivurečnih emocija i protivurečnih reči.

'Prigušivači' se stvaraju polagano i postepeno. Veliki broj 'prigušivača' je stvoren na veštački način, 'obrazovanjem'. Ostali su stvoreni pod hipnotičkim uticajem okružujućeg života. Čovek je okružen ljudima koji žive, govore, misle i osećaju

uz pomoć 'prigušivača'. Oponašajući ih u mišljenjima, radnjama i rečima, čovek nenamerno stvara slične 'prigušivače' u samom sebi. 'Prigušivači' čine čovekov život lakšim. Veoma je teško živeti bez 'prigušivača'. Međutim oni osujećuju čovekovu mogućnost unutrašnjeg razvoja, jer su 'prigušivači' stvoreni da ublaže stresove a samo stresovi vode čoveka iz stanja u kome živi, to jest, bude ga. 'Prigušivači' ga uljuljkuju u san, daju mu miran i prihvatljiv osećaj da će sve biti dobro, da ne postoje nikakve protivurečnosti i da može u miru spavati. **POMOĆU 'PRIGUŠIVAČA' ČOVEK MOŽE UVEK BITI U PRAVU.** 'Prigušivači' mu pomažu da ne oseća svoju savest.

Reč 'Savest' takođe zahteva dodatno objašnjenje.

U običnom životu pojam 'savest' se uzima previše jednostavno. Kao da imamo savest. Zapravo pojam 'savesti' u sferi emocija je isti što i pojam 'svesnosti' u sferi intelekta. A pošto ne posedujemo svesnost nemamo ni savest.

SVESNOST je stanje u kome čovek **ODMAH ZNA** sve što uopšte zna i u kome može sagledati koliko malo toga zna i koliko protivurečnosti postoji u onome što zna.

SAVEST je stanje u kome čovek **ODMAH OSEĆA** sve što uopšte oseća ili može osećati. A pošto svako ima u sebi hiljade protivurečnih osećanja koja se razlikuju od njihovih skrivenih shvatanja o sopstvenom ništavlu i strahova svih vrsta, do najglupljih vrsta uobraženosti u sebe, sigurnosti u sebe, samo-zadovoljstva i samo-hvale, bilo bi jednostavno, bolno i nemoguće podneti kada bi se sve ovo **ZAJEDNO** osećalo.

Kada bi ih čovek, čiji je unutrašnji svet sazdan od protivurečnosti, odjednom sve osetio u sebi, kada bi odjednom osetio da voli sve što mrzi i da mrzi sve što voli; da laže kada govori istinu i da govori istinu kada laže; kada bi osetio sramotu i užas svega toga, to bi bilo stanje koje se naziva 'savest'. Čovek ne može živeti u takvom stanju; on mora učiniti jednu od dve moguće stvari, ili uništiti protivurečnosti ili uništiti savest. Savest ne može da uništi ali može da je uspava, a to znači, da može jedno osećanje sebe, izdvojiti od drugog, pomoću neprobojnih ograda, nikada ih ne videvši zajedno, nikada ne osećajući njihovu nespojivost, apsurdnost postojanja jedne kraj druge.

— Srećom po čoveka, to jest, za njegov mir i njegov san, ovo stanje savesti je veoma retko. Od ranog detinjstva 'prigušivači' se razvijaju u njemu, jačaju, oduzimajući mu mogućnost da vidi protivurečnosti unutar sebe i stoga postoji opasnost da se on odjednom probudi. Buđenje je moguće samo za one koji ga traže i žele, za one koji su spremni na dugotrajnu borbu sa sobom i na dugotrajan rad na sebi, i sve to vrlo uporno. Za ovo je neophodno uništenje 'prigušivača', to jest, izlaženje u susret unutrašnjih patnji koje su povezane sa osetima protivurečnosti. Štaviše, uništenje 'prigušivača' samo po sebi zahteva veoma dug rad i čovek mora biti u saglasnosti sa tim radom, shvaćajući da će rezultat njegovog rada doneti svaku moguću neugodnost i patnju prouzrokovanu buđenjem njegove savesti.

— Savest je međutim vatra koja sama za sebe može upaliti barut u staklenoj retorti, o kojoj smo ranije govorili, i stvoriti jedinstvo koje nedostaje čoveku u stanju kada počinje proučavanje samog sebe.

— Pojam 'savesti' nema ničeg zajedničkog sa pojmom 'morala'.

— Savest je opšti i STALNI fenomen. Savest je ista za sve ljude i moguća je samo u odsustvu 'prigušivača'. Sa tačke gledišta razumevanja različitih kategorija ljudi, kažemo da postoji savest čoveka u kome ne postoje protivurečnosti. Savest nije patnja naprotiv, ona je radost sasvim novog karaktera, koji nismo sposobni da razumemo. Međutim, čak i trenutno buđenje savesti u čoveku koji ima hiljade različitih Ja, mora uključiti patnju. Ako ti trenuci savesti bivaju duži i ako ih se čovek ne plaši, već saraduje sa njima, i pokuša da ih zadrži i produži, pojavit će se u tim trenucima element vrlo tanane sreće, upozorenje buduće 'čiste svesnosti' koja postepeno ulazi u te trenutke.

— U pojmu 'morala' nema ničeg opšteg. Moralnost se sastoji od prigušivača. Ne postoji opšta moralnost. Ono što je moralno u Kini nemoralno je u Evropi, a ono što je moralno u Evropi nije u Kini. Ono što je moralno u Petersburgu nemoralno je na Kavkazu. Ono što je moralno u jednom društvenom sloju nemoralno je u drugom i obrnuto. Moralnost je uvek i svuda veštački fenomen. Sadrži razne 'tabue', to jest, ograničenja, razne zahte-

ve, ponekad u svojoj osnovi mudre a ponekad sasvim izgubljenog značaja, ili bez postojanja ikakvog značaja u svojoj osnovi koja je lažna, zasnovana na tlu praznoverja i lažnih stavova.

— Moralnost sadrži 'prigušivače'. Pošto postoje 'prigušivači' različitih vrsta, a uslovi života u raznim zemljama i u raznim dobima i među raznim društvenim slojevima se u mnogome razlikuju, moralnost koju oni stvaraju nije nimalo slična i protivurečna je. Moralnost koja bi bila primerena svima, ne postoji. Čak se može reći da ne postoji bilo kakva opšta ideja moralnosti, u Evropi na primer. Ponekad se kaže da je opšta moralnost koja važi za Evropu 'Hrišćanska moralnost'. Međutim ideja 'Hrišćanske moralnosti' sama za sebe ima veoma mnogo različitih tumačenja i mnogo različitih zločina je opravdano 'Hrišćanskim moralom'. Osim toga, moderna Evropa ima veoma mnogo zajedničkog sa 'Hrišćanskim moralom', bez obzira kako mi shvatamo pojam morala.

— U svakom slučaju ako je 'Hrišćanski moral' doveo Evropu do rata koji je sada u toku, treba se kloniti što dalje od takvog morala.—

— Mnogi ljudi govore da ne razumeju moralnu stranu vašeg učenja, — reče neko od nas. — A drugi opet kažu da vaše učenje nema uopšte morala u sebi.—

— Naravno da nema, — rekao je G. — Ljudi veoma vole da govore o moralu. A moral je zapravo samo-sugestija. ONO ŠTO JE NEOPHODNO JE SAVEST. Mi ne podučavamo moral. Mi učimo kako pronaći savest. Ljudima se ne dopada kada ovo čuju. Kažu kako u nama nema LJUBAVI. I to samo zato što ne ohrabrujemo slabost i licemerje, već naprotiv, skidamo sve maske. Onaj koji želi istinu neće govoriti o ljubavi i Hrišćanstvu, jer zna koliko je daleko od toga. Hrišćansko učenje je za Hrišćane. A Hrišćani su oni koji žive, to jest, rade sve u skladu sa Hristovim zapovestima. Mogu li oni koji govore o ljubavi i moralu živeti u skladu sa Hristovim zapovedima. Naravno da ne mogu; međutim uvek će biti ovakvih razgovora, uvek će biti ljudi kojima su reči važnije od bilo čega drugog. To je međutim pravi znak. Onaj koji ovako govori, prazan je čovek; ne vredi gubiti vreme na njega.

— Moral i savest su dve sasvim različite stvari. Jedna savest neće nikada protivurečiti drugoj. Ali jedna moralnost lako može protivurečiti drugoj i čak je sasvim negirati. Čovek koji poseduje 'prigušivače' može biti veoma moralan. I 'prigušivači' mogu biti veoma različiti, to jest, dva moralna čoveka mogu jedan drugog smatrati veoma nemoralnim. Po nekom pravilu to biva skoro neizbežno. Što je čovek 'moralniji', druge ljude smatra 'nemoralnijim'.

— Ideja moralnosti je povezana sa idejom dobra i zla. Ali ideja dobra i zla je uvek drugačija za različite ljude, uvek subjektivna u čoveku broj 1, broj 2 i broj 3, i povezana je samo sa datim trenutkom ili datom situacijom. Subjektivan čovek ne može imati opšti pojam dobra i zla. Za subjektivnog čoveka zlo je sve ono što je suprotno njegovim željama, njegovoj koristi ili njegovom poimanju dobra.

— Čovek može reći da zlo uopšte ne postoji za subjektivnog čoveka, da postoje samo različiti pojmovi dobrog. NIKO NIŠTA NAMERNO NE ČINI U KORIST ZLA, ZARAD ZLA. Svi delaju u korist dobra, ONAKVOG KAKVIM GA POIMAJU. Međutim, svi ga razumeju na različite načine. Posledično tome ljudi dave, kolju i ubijaju jedni druge ZARAD DOBRA. Razlog je opet isti, čovekovo neznanje i duboki san u kome živi.

— Ovo je toliko očigledno da je začuđujuće da ljudi nikada ranije nisu razmišljali o tome. Činenica ostaje, da oni ne razumeju sve to i da svaki smatra SVOJE DOBRO jedinim dobrom a sve ostalo je zlo. Naivno je i beskorisno nadati se da će ljudi ikada ovo razumeti i da će razviti opštu i podjednaku ideju dobra.—

— Zar dobro i zlo ne postoje sami za sebe izvan čoveka? — , upitao je neko od prisutnih.

— Postoje, — rekao je G., — samo, to je jako daleko od nas i nemojte ni pokušati da ih razumete u ovom trenutku. Pamtite samo jednu stvar. Jedina moguća postojana ideja dobra i zla za čoveka, je povezana sa idejom evolucije; ne mehaničke evolucije naravno, već sa idejom razvitka čoveka kroz svesne napore, kroz promenu njegovog bića, stvaranjem jedinstva u njemu i oblikovanjem postojanog Ja.

— Postojana ideja dobra i zla može se oblikovati u čoveku samo u vezi sa postojanim ciljem i postojanim razumevanjem. Ako čovek shvata da je uspavan i ako želi da se probudi, tada će sve što mu pomaže da se probudi biti **DOBRO** a sve što mu odmaže, sve što produžava njegov san, biti **ZLO**. Na potpuno isti način on će shvatiti šta je dobro a šta zlo za druge ljude. Ono što im pomaže da se probude dobro je a ono što im odmaže, zlo je. Međutim to važi samo za one koji žele da se probude, a to znači, za one koji shvataju da su uspavani. Oni koji ne shvataju da spavaju i oni koji nemaju želju da se probude, ne mogu imati razumevanje dobra i zla. A pošto velika većina ljudi ne shvata i nikada neće shvatiti da su uspavani, za njih zapravo ne postoji dobro i zlo.

— Ovo je u suprotnosti sa opšte prihvaćenim idejama. Ljudi su naviknuti da misle da dobro i zlo mora biti isto za svakog i iznad svega da dobro i zlo postoji za svakog. U stvarnosti, međutim, postoji samo za nekolicinu, za one koji imaju cilj i koji ga slede. U tom smislu, ono što onemogućava taj cilj je zlo a ono što mu pomaže je dobro.

— Naravno da će većina uspavanih ljudi reći da imaju cilj i da streme nekuda. Shvatanje činjenice da ne ide nikuda, prvi je znak buđenja u čoveku, ili da je zbilja buđenje moguće za nje-ga. Buđenje počinje kada čovek shvati da ne ide nikuda i da ne zna kuda bi išao.

— Kao što je ranije objašnjeno, postoje mnogi kvaliteti koje ljudi sebi pripisuju, koji zapravo pripadaju samo ljudima višeg stupnja razvitka i višeg stupnja evolucije nego što je stupanj čoveka broj 1, broj 2 i broj 3. Osobenost, jedno i postojano Ja, svesnost, volja, **SPOSOBNOST DELANJA**, stanje unutrašnje slobode, su kvaliteti koje običan čovek ne poseduje. Istoj kategoriji pripada ideja dobra i zla, čije je samo postojanje povezano sa **POSTOJANIM** ciljem, sa **POSTOJANIM** pravcem i **POSTOJANIM** centrom gravitacije.

— Ideja dobra i zla je nešto što je povezano sa idejom istine i laži. Ali kao što dobro i zlo ne postoje za običnog čoveka, ne postoji ni istina i laž.

— Postojana istina i postojana laž mogu postojati samo kod postojanog čoveka. Ako se čovek stalno menja, tada se i istina i laž takode menjaju. A ako su ljudi u različitim stanjima u svakom datom momentu, njihovo poimanje istine mora se razlikovati na isti način kao i njihovo poimanje dobra. Čovek nikada ne primećuje kada počne da smatra istinom nešto što je juče smatrao lažnim i obrnuto. On ne primećuje te promene kao što ne primećuje promene sopstvenog Ja kada prelaze jedno u drugo.

— U životu običnog čoveka istina i laž nemaju moralnu vrednost jer čovek nikada ne može ostati veran jednoj istini. Njegova istina se menja. Ako se ona za neko vreme ne menja, razlog su 'prigušivači'. Čovek nikada ne može GOVORITI ISTINU. Ponekad 'TO KAŽE' ISTINU, ponekad 'TO KAŽE' LAŽ. Posledica je da ni istina ni laž nemaju vrednost; nijedna ne zavisi od njega, obe zavise od slučajnosti. Ovo se podjednako odnosi na reči koje čovek izgovara, na njegove misli, njegova osećanja i na njegova poimanja istine i laži.

— Da bi razumeo odnos istine i laži u životu, čovek mora razumeti laž u sebi, neprekidne laži koje sebi govori.

— Te laži su stvorene pomoću 'prigušivača'. Da bi se laži mogle uništiti u sebi kao i one koje se govore drugim ljudima, 'prigušivači' moraju biti uništeni. Ali čovek ne može živeti bez 'prigušivača'. 'Prigušivači' automatski kontrolišu čovekova delanja, reči, misli i osećanja. Ako bi 'prigušivači' bili uništeni nestala bi svaka kontrola. Čovek ne može opstati bez kontrole čak iako je to samo automatska kontrola. Samo čovek koji poseduje volju, a to znači, svesnu kontrolu, može živeti bez 'prigušivača'. To znači da kada čovek počne da uništava u sebi 'prigušivače' on mora početi da razvija volju. A pošto se volja ne može stvoriti na zapovest i za kratko vreme, može se desiti da čovek ostane sa rasturenim 'prigušivačima' i sa voljom koja još nije dovoljno ojačana. U tom periodu on ima samo jednu šansu a to je da bude kontrolisan od druge volje koja je već ojačana.

— Zbog toga, na primer, u školskom radu, koji uključuje razaranje 'prigušivača', čovek mora biti spreman da se povinuje volji drugog čoveka sve dok god njegova sopstvena ne bude u potpunosti razvijena. Obično ovo potčinjavanje volji drugog čoveka biva proučavano pre svega ostalog. Upotrebljavam reč

'proučavano' jer čovek mora razumeti zbog čega je potrebna ta potčinjenost, i mora naučiti da se povinuje. Ovo poslednje nije nimalo lako. Čovek koji počinje da radi na samo-proučavanju a da bi postigao kontrolu nad samim sobom uobičajio je da veruje sopstvenim odlukama. Čak i činjenica da je uvideo potrebu da se menja, ukazuje mu da su njegove odluke pravilne i ojačava njegovu veru u njih. Međutim kada počne da radi na sebi čovek mora odustati od sopstvenih odluka, mora 'žrtvovati sopstvene odluke', jer u suprotnom, volja čoveka koji upravlja njegovim radom neće biti u stanju da kontroliše njegovo delanje.

— U školama religioznog karaktera 'pokoravanje' je zahtev koji se postavlja pre svih, a to znači, potpuno i neosporno podnošenje, iako bez ikakvog razumevanja. Škole četvrtog puta zahtevaju razumevanje pre svega. Rezultati napora su uvek u proporciji sa razumevanjem.

— Žrtvovanje prema sopstvenoj odluci, potčinjavanje volji drugog, može predstavljati nepremostive teškoće za čoveka ako prethodno nije shvatio da on zapravo ništa ne žrtvuje niti menja bilo šta u svom životu, jer je celog života bio predmet neke spoljašnje volje i nikada zapravo nije imao neku sopstvenu odluku. Međutim čovek toga nije svestan. On smatra da ima pravo slobodnog izbora. Sada mu je teško da menja iluziju da on sam upravlja i organizuje sopstveni život. Rad na samom sebi nije moguć dok god se čovek ne oslobodi ovih iluzija.

— On mora shvatiti da ON NE POSTOJI; mora shvatiti da ne može ništa da izgubi jer nema šta da izgubi; on mora shvatiti svoju 'ništavnost' u pravom smislu te reči.

— Ta SVESNOST čovekove NIŠTAVNOSTI sama za sebe može pobediti strah od potčinjavanja volji drugog. Koliko god da se to čini čudnim, taj strah je zapravo jedna od najozbiljnijih prepreka na čovekovom putu. Čovek se plaši da će biti nateran da čini stvari koje su u suprotnosti sa njegovim principima, pogledima i idejama. Štaviše, taj strah odmah u njemu stvara varljivu sliku da on zapravo ima principe, poglede i uverenja koja u stvarnosti nikada nije mogao imati. Čovek koji nikada u svom životu nije mislio o moralnosti odjednom počinje da se plaši da će ga naterati da učini nešto nemoralno. Čovek koji nikada nije razmišljao o svom zdravlju i koji je činio sve da ga

upropasti, počinje da se plaši da će biti nateran da učini nešto štetno po zdravlje. Čovek koji je celog života svima i uvek lagao počinje da se plaši da će biti nateran da govori laži, i tako dalje u beskraj. Poznao sam pijanca koji se na smrt plašio da će biti nateran da pije.

— Strah od potčinjavanja volji drugog čoveka se pokazuje kao jači od bilo čega drugog. Čovek ne shvata da je potčinjavanje kome se on postepeno predaje, jedim način da on dođe do sopstvene volje.—

Na sledećem sastanku G. je ponovo počeo razgovor o volji.

— Pitanje volje, sopstvene volje i volje drugog čoveka je mnogo komplikovanije nego što izgleda na prvi pogled. Čovek nema dovoljno jaku volju da ČINI, a to znači, da kontroliše sebe i sve svoje radnje, ali ima dovoljnu volju da se povinuje drugoj osobi. Samo na taj način on može izbeći ZAKON SLUČAJNOSTI. Ne postoji drugi način.

— Ranije sam pomenuo SUDBINU i SLUČAJNOST u životu čoveka. Sada ćemo detaljnije razgovarati o značenju ovih reči. Sudbina postoji, ali ne za svakog. Većina ljudi je odvojena od svoje sudbine i živi samo u skladu sa zakonima slučajnosti. Sudbina je rezultat planetarnih uticaja koji odgovaraju tipu čoveka. Kasnije ćemo govoriti o tipovima. U međuvremenu morate shvatiti jedno. Čovek može imati sudbinu koja odgovara njegovom tipu ali praktično je on skoro nikada nema. To se dešava stoga što je sudbina samo u odnosu sa jednim delom čoveka, njegovom SUŠTINOM.

— Treba razumeti da se čovek sastoji iz dva dela: SUŠTINE i LIČNOSTI. Suština u čoveku je ono što je NJEGOVO SOPSTVENO. Ličnost u čoveku je ono što 'nije njegovo sopstveno'. 'Nije njegovo sopstveno' znači ono što dolazi spolja, ono što je on naučio, ono što reflektuje, svi tragovi spoljašnjih utisaka koji su ostali u njegovom sećanju i njegovim osetima, sve reči i pokreti koje je naučio, sva osećanja stvorena oponašanjem — sve to je ono što 'nije njegovo sopstveno', sve to je ličnost.

— Sa tačke gledišta uobičajene psihologije podela čoveka na ličnost i suštinu jedva je shvatljiva. Bilo bi tačnije reći da takva podela ne postoji u psihologiji uopšte.

— Malo dete nema ličnost kao takvu. On je ono što je. On je suština. Njegove želje, ukusi, sviđanja, nesviđanja, izražavaju njegovo biće onakvo kakvo je.

— Međutim, čim započne takozvano 'obrazovanje' ličnost počinje da raste. Ličnost se delimično stvara namernim uticajem drugih ljudi, što znači, 'obrazovanjem', a delimično nenameranim oponašanjem samog deteta. U stvaranju ličnosti velikim delom učestvuje 'otpor' deteta prema ljudima koji ga okružuju i pokušajima da sakrije od njih nešto što je 'njegovo sopstveno' ili 'stvarno'.

— Suština je istina u čoveku; ličnost je lažna. Proporcionalno, kako ličnost raste, suština očituje sebe sve ređe, i slabije, pa se često dešava da se rast suštine zaustavlja u ranom dobu i više ne raste. Često se dešava da suština odraslog čoveka, čak i veoma razvijenog intelektualno, u opšte prihvaćenom smislu te reči, pa i visoko 'obrazovanog' čoveka, biva zaustavljena na nivou deteta od 5, 6 godina. To znači da je sve što vidimo u čoveku u stvarnosti 'nije njegovo sopstveno'. Ono što je njegovo sopstveno u čoveku, a to je njegova suština, obično se očituje u njegovim instinktima i u njegovim najjednostavnijim emocijama. Postoje slučajevi, međutim, kada čovekova suština raste paralelno sa njegovom ličnošću. To su veoma retki slučajevi, naročito u uslovima kulturnog življenja. Suština ima više šanse za razvoj u ljudima koji žive bliže prirodi, u teškim uslovima življenja u kojima je potrebna stalna borba, uopšte u uslovima punim opasnosti.

— Međutim, kao pravilo, ličnost takvih ljudi se veoma slabo razvija. Oni imaju više onoga što je njihovo sopstveno, ali veoma malo onoga što 'nije njihovo sopstveno', a to znači, nedostaje im obrazovanje i uputstva, nedostaje im kultura. Kultura stvara ličnost i u isto vreme je proizvod i rezultat ličnosti. Mi ne shvatamo da je naš ceo život, sve što nazivamo civilizacijom, naukom, filozofijom, umernošću i politikom, stvoreno ljudskom ličnošću, a to znači, onim što 'nije njihovo sopstveno' u njima.

— Element 'nije njegovo sopstveno' se razlikuje od onog što je čovekovo 'sopstveno' činjenicom da može biti izgubljeno, izmenjeno ili oduzeto pomoću veštačkih sredstava.

— Postoji mogućnost eksperimentalne potvrde odnosa ličnosti prema suštini. U istočnjačkim školama su poznati načini i sredstva pomoću kojih se može izdvojiti čovekova ličnost od njegove suštine. U tu svrhu se nekada upotrebljava hipnoza, ponekad specijalni narkotici, ponekad određene vrste vežbi. Ako su ličnost i suština izdvojeni na neko vreme na bilo koji od ovih načina, dva bića u njemu se oblikuju, koja govore različitim glasom, imaju sasvim različite ukuse, ciljeve i interesovanja, i obično se pokaže da je jedno od ta dva bića na nivou deteta. Ako se eksperiment dalje nastavi, moguće je uspavati jedno od ta dva bića, ili sam eksperiment može započeti tako što se jedno od tih bića uspava, bilo ličnost bilo suština. Određeni narkotici imaju svojstvo da uspavaju ličnost a da ne deluju na suštinu. Posle izvesnog vremena nakon uzimanja narkotika, ličnost čoveka nestaje i ostaje samo njegova suština. Dešava se da čovek pun raznih, egzaltiranih ideja, pun simpatija i antipatija, ljubavi, mržnje, privrženosti, patriotizma, navika, ukusa, želja, ubeđenja, i tako dalje, odjednom prikaže sebe kao veoma praznog, bez misli, bez osećanja, bez ubeđenja i bez pogleda. Sve što ga je nekada nosilo sada ga ostavlja potpuno nezainteresovanog. Ponekad on uviđa veštački i umišljen karakter svojih uobičajenih raspoloženja ili svojih gromoglasnih reči, ponekad ih on jednostavno zaboravlja kao da nikada nisu ni postojale. Stvari za koje je bio spreman da žrtvuje svoj život sada mu se čine smešne, beznačajne i nimalo vredne njegove pažnje. Sve što može pronaći u sebi je mali broj naklonosti. On voli slatkiše, voli toplotu, ne voli hladnoću, ne voli pomisao na rad ili nasuprot tome voli kretanje. I to bi bilo sve.

— Ponekad, mada veoma retko i neočekivano, suština se u čoveku pokaže kao sasvim razvijena, čak i u slučajevima kada ličnost to nije, te se dešava da suština sažme sve što je ozbiljno i stvarno u čoveku.

— Međutim to se veoma retko događa. Po pravilu suština čovekova je ili primitivna, divljačka i detinjasta ili je jednostavno glupa. Razvoj suštine zavisi od rada na sebi.

— Veoma važan trenutak u radu na sebi je kada čovek počinje da čini podelu između ličnosti i suštine. Čovekovo stvarno Ja, njegova individualnost, može se razvijati samo iz suštine. Može

se reći da je čovekova individualnost njegova suština, odrasla, zrela. Da bi se suštini omogućio razvoj, pre svega je potrebno oslabiti stalni pritisak ličnosti za nju, jer prepreke za rast suštine sadržane su u ličnosti.

— Ako uzmemo prosečno kulturnog čoveka, videćemo da je u velikom broju slučajeva njegova ličnost aktivan element u njemu, dok je suština pasivna. Unutrašnji razvoj čoveka ne može započeti dok god se ovaj sled ne izmeni. Ličnost mora postati pasivna a suština aktivna. Ovo se može dogoditi samo ako se uklone ili oslabe 'prigušivači', jer su oni osnovno oružje pomoću koga ličnost drži suštinu potčinjenom.

— Kao što je ranije rečeno kod manje kulturnih ljudi suština je često mnogo razvijenija nego kod kulturnih. Čini se da bi oni trebalo da budu mnogo bliži mogućnosti razvoja, međutim u stvarnosti to nije tako jer se njihova ličnost pokazuje kao nedovoljno razvijena. Za unutrašnji razvoj, za rad na sebi, potreban je određen stepen razvitka ličnosti kao i određena jačina suštine. Ličnost se sastoji od 'naslaga' i od 'prigušivača', koji nastaju kao posledica rada centara. Nedovoljno razvijena ličnost znači nedostatak 'naslaga', a to znači, nedostatak znanja, nedostatak obaveštenja, nedostatak materijala na kome se zasniva rad na sebi. Bez određenog skladišta znanja i bez određene količine materijala 'koja nije njegova', čovek ne može početi rad na sebi, ne može proučavati sebe, ne može se boriti protiv svojih mehaničkih navika, jer jednostavno ne postoji razlog i motiv za preuzimanje takvog posla.

— To ne znači da su mu svi putevi zatvoreni. Ostaju mu otvoreni putevi fakira i monaha, koji ne zahtevaju intelektualnu razvijenost. Međutim metodi i načini koji su mogući za čoveka razvijenog intelekta nisu mogući za fakire i monahe. Takva evolucija je podjednako teška za obrazovanog kao i za neobrazovanog čoveka. Obrazovan čovek živi daleko od prirode, daleko od prirodnih uslova postojanja, u veštačkim uslovima življenja, razvijajući svoju ličnost na račun suštine. Čovek koji je manje kulturno razvijen a živi u normalnijim i prirodnijim uslovima, razvija svoju suštinu na račun ličnosti. Uspešan početak rada na sebi zahteva srećnu okolnost podjednako razvijene ličnosti i suštine. Takva slučajnost daje najbolje rezultate. Ako je suština

veoma malo razvijena potreban je veoma dug period priprema za rad, a ni on neće biti uspешan ako je čovekova suština trula ili ako je razvila neke nepopravljive greške. Ovakvi uslovi se dosta često stvaraju. Nenormalan razvitak ličnosti često zaustavlja razvitak suštine u tako ranom periodu da suština postaje mala deformisana stvar. Iz male deformisane stvari ništa se ne može dobiti.

— Štaviše, dosta često se događa da suština umire u čoveku dok su njegova ličnost i telo još uvek živi. Priličan broj ljudi koje srećemo u velikim gradovima su ljudi prazni iznutra, što zapravo znači, da su **VEĆ MRTVI**.

— Naša je sreća što to ne vidimo i ne znamo. Kada bismo zapravo znali koliki broj ljudi je mrtav i koliki broj tih istih ljudi vlada našim životima, poludeli bismo od užasa. Mnogo ljudi i poludi shvativši to, a da nisu imali pravilnu pripremu, što znači, videli su nešto što nije trebalo da vide. Da bi se stvari mogle videti i shvatiti bez opasnosti, čovek mora biti na pravom putu. Ako čovek koji ne može ništa činiti vidi istinu on će naravno poludeti. Ovo se ipak retko događa. Obično je sve tako uređeno da čovek ne može prerano da vidi. Ličnost vidi samo ono što voli da vidi i ono što mu se ne meša u život. Ona nikada ne vidi ono što ne voli. Ovo je istovremeno i dobro i loše. Dobro je ako čovek želi da spava a loše ako želi da se probudi. —

— Ako je suština pod uticajem sudbine, da li to znači da upoređenje sa slučajnom sudbinom uvek biva dobro za čoveka? — upitao je neko od prisutnih. — I može li sudbina dovesti čoveka do rada na sebi? —

— Ne, to uopšte ne znači to, — odgovorio je G. — Sudbina je bolja od slučajnosti samo utoliko što je moguće, uzeti je u obzir, znati je unapred; moguće je pripremiti se za ono što je pred nama. Kada je u pitanju slučaj, ne možemo ništa znati. Međutim sudbina može biti i veoma neprijatna ili teška. U tom slučaju, međutim, postoje sredstva za izolovanje čoveka od njegove sudbine. Kao što postoje pojedinačne slučajnosti, tako postoje i opšte i kolektivne slučajnosti. I kao što postoje pojedinačne sudbine tako postoje i opšte i kolektivne. Kolektivnom slučajnošću i kolektivnom sudbinom vladaju **OPŠTI ZAKONI**. Ako čovek želi da stvori sopstvenu individualnost on pre

svoga mora da se oslobodi OPŠTIH zakona. Opšti zakoni su bez sumnje obavezni za svakog čoveka; on se može osloboditi mnogih ako oslobodi sebe od 'prigušivača' i od maštanja. Sve ovo je povezano sa oslobođenjem od ličnosti. Ličnost pothranjuje maštu i lažnost. Ako se laganje u kojima čovek živi uvećavaju, uvećava se i mašta; ličnost ubrzo slabi i čovekom počinje da vlada ili sudbina ili PRAVAC RADA koji opet kontroliše volja drugog čoveka; a koja ga vodi dok njegova sopstvena volja ne bude oblikovana tako da može da podnese i slučajnost i kada je potrebno i sudbinu.—

Ovi razgovori su vođeni u periodu od nekoliko meseci. Jasnije je da nije moguće preneti razgovore baš onako kako su se odvijali jer je G. često doticao i po dvadesetak različitih predmeta u jednoj večeri. Mnogo toga je ponavljano, mnogo je zavisilo od pitanja koja su bila postavljena od strane prisutnih, a mnoge ideje su bile toliko povezane da bi ih bilo moguće razdvojiti samo veštačkim putem. U ovo vreme određena vrsta ljudi je počela da pokazuje negativan stav prema našem radu. Osim nedostatka »ljubavi« mnogi su imali otpor i prema zahtevu za naplatu rada, prema novcu. U vezi sa ovim, veoma je karakteristično da oni koji su pružali otpor nisu bili oni koji su plaćali uz teška odricanja, već dobrostojeći ljudi, za koje je suma koja je tražena bila sitnica.

Oni koji nisu mogli platiti ili oni koji su mogli platiti veoma male sume, uvek su shvatali da ne mogu dobiti nešto za ništa i da rad G., njegova putovanja u Petersburg i vreme koje on i ostali daju tom radu, koštaju. Samo oni koji su imali novaca nisu shvatali niti su hteli da shvate.

— Da li to znači da moramo platiti da bismo ušli u Kraljevstvo Neba? — govorili su.

— Ljudi ne plaćaju za to, niti se traži novac za takve stvari. Hrist je svojim učenicima govorio: 'Ne primaj nagrade niti pohvale', a vi tražite 1000 rubalja. Dobar se posao može napraviti od toga. Pretpostavimo da imate stotinu članova. To bi značilo stotinu hiljada, a šta ako bi bilo dve stotine članova, tri stotine? Tri stotine hiljada godišnje je dobra para.

G. se uvek smeškao kada sam mu govorio o ovim razgovorima.

— 'Ne primaj nagrade niti pohvale'. Ni voznu kartu ne bi trebalo kupiti? Ni hotel platiti? Vidiš koliko lažnosti i licemerja ima u svemu tome. Čak i kada nam uopšte ne bi bio potreban novac još uvek bi bilo potrebno naplaćivati. To nas odmah oslobađa beskorisnih ljudi. Oni su spremni da protraće koliko god hoćete na razne lične maštarije, a kada je u pitanju vrednovanje rada drugih ljudi, to jednostavno za njih ne postoji. Moram raditi za njih i podariti im besplatno sve što oni smatraju da privilegovano mogu uzeti od mene. 'Kako je moguće TRGOVATI ZNANJEM? ONO bi trebalo da bude besplatno. 'Upravo zbog toga je potreban zahtev za plaćanjem. Neki ljudi nikada neće proći ovu barijeru. A ako ne prođu ovu, to znači da nikada neće proći drugu. Osim ovoga treba još neke stvari uzeti u obzir. Kasnije ćete videti.—

Te druge stvari bile su veoma jednostavne. Bilo je zbilja mnogo ljudi koji nisu mogli da plate. A G. koji je bio veoma strog po ovom pitanju, u praksi nikada nije odbijao nikoga zbog toga što nije imao novaca. Učenik koji je platio hiljadu rubalja za sebe, platio je zapravo i za druge.

DEVETO POGLAVLJE

Na jednom od predavanja G. je nacrtao dijagram univerzuma, na sasvim nov način.

— Do sada smo govorili o silama koje stvaraju svetove, — rekao je, — o procesu stvaranja počevši od Apsolutnog. Sada ćemo govoriti o procesima koji se dešavaju u već stvorenom i postojećem svetu. Međutim, morate imati na umu da se proces stvaranja nikada ne zaustavlja, mada se rast na planetarnom nivou tako sporo odvija, da ako ga posmatramo u našem vremenu, ti uslovi se mogu smatrati nepromenljivim.

— Stoga, razmotrimo 'zrak stvaranja' posle stvaranja univerzuma.

— Delanje Apsolutnog na svet ili svetove koje je stvorio unutar sebe, nastavlja se. Delovanje svakog od tih svetova na naredni nastavlja se na potpuno isti način. 'Sva Sunca' iz Mlečnog puta imaju uticaja na naše Sunce. Sunce utiče na planete. 'Sve planete' imaju uticaja na našu Zemlju, a Zemlja utiče na Mesec. Ovi uticaji se prenose pomoću zračenja koje prolazi kroz zvezdani i međuplanetarni prostor.

— Da bi se proučila ta zračenja uzećemo 'zrak stvaranja' u skraćenom obliku: Apsolutno — Sunce — Zemlja — Mesec, ili drugim rečima, zamislimo 'zrak stvaranja' u obliku TRI OKTAVE ZRAČENJA: prva oktava između Apsolutnog i Sunca, druga oktava između Sunca i Zemlje i treća oktava između Zemlje i Meseca; potom ispitajmo putanju zračenja između te 4 osnovne tačke univerzuma.

— Moramo pronaći naše mesto i shvatiti koje su naše funkcije u ovom univerzumu posmatranom u obliku TRI OKTAVE ZRAČENJA između četiri tačke.

— U prvoj oktavi Apsolutno uključuje dve note, do i si, sa 'intervalom' između njih.

Interval  APSOLUTNO



Sl. 20

— Potom slede note la, sol, fa: i to je,

Interval  APSOLUTNO
la
sol
fa

Sl. 21

Tada sledi interval, pa 'stres' koji ga ispunjava, nama nepoznat, ali zasigurno postojeći; potom sledi mi, re.

Interval  APSOLUTNO
la
sol
fa
Interval  Prvi stres
mi
re

Sl. 22

— Zračenja dostižu Sunce. Dve note su uključene u samo Sunce, do, 'interval', pa nota si, potom sledi la, sol, fa — zračenja idu prema Zemlji.

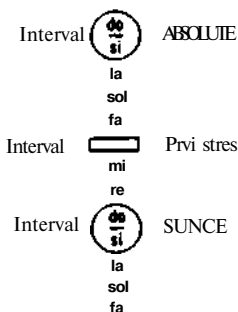

Sl. 23







— Tada sledi 'interval' i 'stres' organskog života, koji ga ispunjava, pa zatim mi i re. Zemlja: do, 'interval', si, pa potom la, sol, fa — zračenja idu ka Mesecu; zatim opet 'interval', 'stres' nama nepoznat, tada mi, re, Mesec, do.

— Ove tri oktave radijacija, u čijem obliku ćemo sada zamisliti univerzum, omogućit će nam da objasnimo odnose materija i sila različitih planova sveta prema našem sopstvenom životu.

Potrebno je uočiti, mada postoji šest 'intervala' u ove tri oktave, samo tri zapravo zahtevaju da budu dovršena spolja. Prvi 'interval' do-si je ispunjen uticajem sunčeve mase na zračenja koja prolaze kroz nju. Samo 'intervali' između fa i mi moraju biti ispunjeni 'dodatnim stresovima'. Ovi 'dodatni stresovi' mogu doći bilo od oktave koja prolazi kroz daru tačku ili od paralelnih oktava koje kreću iz viših tačaka. Mi ne znamo ništa o prirodi 'stresa' između mi-fa u prvoj oktavi Apsolutno-Sunce. Međutim, 'stres' u oktavi Sunce-Zemlja je **ORGANSKI ŽIVOT NA ZEMLJI**, a to znači, tri note LA, SOL, FA, oktave koja počinje u Suncu, Priroda 'stresa' između mi i fa u oktavi Zemlja-Mesec, nije nam poznata.

— Potrebno je obratiti pažnju na izraz 'tačka univerzuma' koji sam upotrebio, koji ima sasvim drugačije značenje, i to, 'tačka' predstavlja određenu kombinaciju vodonika postavljenu na određeno mesto i ispunjava određenu funkciju u jednom ili drugom sistemu. Pojam 'tačka' se ne može zameniti pojmom 'vodonik', jer 'vodonik' jednostavno znači materiju koja nije ograničena u prostoru. Tačka je uvek ograničena u prostoru. Istovremeno, 'tačka univerzuma' može se odrediti BROJEM 'vodonika' koji dominira u njoj ili je u njenom centru.

— Ako sada proučimo prvu od tri oktave zračenja, a to je oktava Apsolutno-Sunce, sa tačke gledišta zakona trojstva, videćemo da će nota do biti provodnik aktivne sile, određena brojem 1, dok će materija u kojoj sila deluje, biti 'ugljenik' (C). 'Aktivna' sila koja stvara notu do u Apsolutnom, predstavlja maksimum frekvencije vibracija ili

Interval		APSOLUTNO
	la	
	sol	
	fa	
Interval		Prvi stres
	mi	
	re	
		SUNCE
	la	
	sol	
	fa	
Interval		Drugi stres (organski život na Zemlji)
	mi	
	re	
		ZEMLJA
	la	
	sol	
	fa	
Interval		Treći stres
	mi	
	re	
		MESEC

najveću gustinu vibracija.

— Izraz 'gustina vibracija' odgovara 'frekvenciji vibracija' i upotrebljen je kao suprotnost izrazu 'gustina materije', što će reći, što veća 'gustina materije' to je manja 'gustina vibracija' i obrnuto, što veća 'gustina vibracija' to je manja 'gustina materije'. Najveća 'gustina vibracija' može se naći u najfinijoj, najrazređenijoj materiji. U najgušćoj mogućoj materiji vibracije usporavaju, skoro se zaustavljaju. Prema tome, najfinije materije odgovaraju najvećoj 'gustini vibracija'.

— Aktivna sila u Apsolutnom predstavlja maksimalnu 'gustinu vibracija', dok materija u kojoj delaju te vibracije, to jest prvi 'ugljenik', predstavlja minimalnu gustinu materije.

— Nota si u Apsolutnom biće provodnik pasivne sile koja je određena brojem 2. Materija u kojoj dela ova pasivna sila ili u kojoj će biti zvuci note si, biće 'kiseonik' (O).

— Nota la će biti provodnik neutralizujuće sile koja je određena brojem 3, a materija u kojoj zvuči nota la biće 'azot' (N).

— Prema njihovom delanju, redosled ovih sila je 1,2, 3, a to znači, da odgovaraju materijama 'ugljeniku', 'kiseoniku', 'azotu'. Međutim, prema gustini materije one stoje u sledećem poretku: 'ugljenik', 'azot', 'kiseonik', a to znači, 1, 3, 2, jer 'azot' zadržavajući broj 3 i pošto je provodnik neutralizujuće sile prema svojoj gustini materije stoji između 'ugljenika' i 'kiseonika', a 'kiseonik' se pojavljuje kao najgušći od sve tri materije.

— 'Ugljenik', 'kiseonik' i 'azot' zajedno daju materiju četvrtog reda, 'vodonik' (H), čiju gustinu određujemo brojem 6 (kao zbir brojeva 1,2, 3), a to je H6:

<i>Prva trojnost</i>	do C	1	1	1	
	si O	2	3	2	H6
	la N	3	2	3	

C, O, N, zadržavaju svoje brojeve, 1, 2, 3. 'Ugljenik' je uvek 1, 'kiseonik' je uvek 2, a 'azot' je uvek 3.

— Međutim, postoje 'azot' aktivniji od 'kiseonika', on ulazi kao aktivan princip u sledeću trojnost sa gustinom 2. Drugim recima 'azot' ima gustinu 2 a 'kiseonik' 3.

— Tako je nota la iz prve trojnosti, provodnik aktivne sile u sledećoj trojnosti u koju ulazi sa gustinom 2. Ako 'ugljenik' uđe sa gustinom 2, tada će 'kiseonik' i 'azot' morati da mu odgovaraju svojim gustinama, ponavljajući stepen gustina iz prve trojnosti. U prvoj trojnosti stepen gustine je bio 1,2, 3; u drugoj trojnosti bi trebalo da bude 2, 4, 6, a to znači, da će 'ugljenik' iz druge trojnosti imati gustinu 2, 'azot' gustinu 4, 'kiseonik' gustinu 6. Zajedno daju 'vodonik' 12 (H12):

<i>Druga trojnost</i>	la	C	2	2	2	
	sol	O	4	6	4	H12
	fa	N	6	4	6	

— Prema istom planu i redu biće sačinjena sledeća trojnost: fa, 'stres', mi. 'Ugljenik' koji je bio 'azot' u drugoj trojnosti ulazi sa gustinom 4; 'azot' i 'kiseonik' koji mu odgovaraju, moraju imati gustinu 8 i 12; zajedno daju 'vodonik' 24 (H24):

<i>Treća trojnost</i>	fa	C	4	4	4	
	—	O	8	12	8	H24
	mi	N	12	8	12	

— Sledeća trojnost mi, re, do, prema istom planu i redu daju 'vodonik' 48 (H48):

<i>Četvrta trojnost</i>	mi	C	8	8	8	
	re	O	16	24	16	H48
	do	N	24	16	24	

— Trojnost do, si, la će dati 'vodonik' 96 (H96):

<i>Peta trojnost</i>	do	C	16	16	16	
	si	O	32	48	32	H96
	la	N	48	32	48	

— Trojnost la, sol, fa — 'vodonik' 192 (H192):

<i>Šesta trojnost</i>	la	C	32	32	32	H192
	sol	O	64	96	64	
	fa	N	96	64	96	

— fa, 'stres', mi — 'vodonik' 384 (H384):

<i>Sedma trojnost</i>	fa	C	64	64	64	H384
	—	O	128	192	128	
	mi	N	192	128	192	

— mi, re, do — 'vodonik' 768 (H768):

<i>Osma trojnost</i>	mi	C	128	128	128	H768
	re	O	256	384	256	
	do	N	384	256	384	

- do, si, la — 'vodonik' 1536 (H1536):

<i>Deveta trojnost</i>	do	C	256	256	256	H1536
	si	O	512	768	512	
	la	N	768	512	768	

— la, sol, fa — 'vodonik' 3072 (H3072):

<i>Deseta Trojnost</i>	la	C	512	512	512	H3072
	sol	O	1024	1536	1024	
	fa	N	1536	1024	1536	

- fa, 'stres', mi - 'vodonik' 6144 (H6144):

<i>Jedanaesta trojnost</i>	fa	C	1024	1024	1024	H6144
	—	O	2048	3072	2048	
	mi	N	3072	2048	3072	

— mi, re, do - 'vodonik' 12288 (H 12288):

<i>Dvanaesta trojnost</i>	mi	C	2048	2048	2048	
	re	O	4096	6144	4096	H12288
	do	N	6144	4096	6144	

— Dvanaest 'vodonika' se postižu gustinama od 6 do 12288 (vidi tabelu 1.).

Tih dvanaest 'vodonika' predstavljaju dvanaest kategorija materija sadržanih u univerzumu, od Apsolutnog do Meseca; kada bi bilo moguće tačno utvrditi koja od ovih materija sačinjava čovekov organizam i deluje u njemu, to bi bilo dovoljno za određivanje čovekovog mesta u svetu.

— Međutim, na mestu na kome smo mi smešteni, u granicama naših uobičajenih moći i kapaciteta 'vodonik' 6 je nerazloživ; stoga ga možemo uzeti kao 'vodonik' 1; sledeći 'vodonik' 12, kao 'vodonik' 6. Umanjujući sve 'vodonike' koji slede, za 2, postizemo skalu od 'vodonika' 1 do 'vodonika' 6144 (vidi tabelu 2.).

'Vodonik' 6 je za nas još uvek nerazloživ. Zbog toga ga takođe uzimamo kao 'vodonik' 1, a sledeći 'vodonik' posle njega kao 'vodonik' 6 i svaki sledeći umanjiti za dva.

— Skala dobijena na ovaj način, od 1 do 3072, može nam poslužiti za proučavanje čoveka. (Vidi tabelu 3.).

— Sve materije od 'vodonika' 6 do 'vodonika' 3072 igraju ulogu i mogu se pronaći u ljudskom organizmu. Svaki od ovih 'vodonika' uključuje veliku grupu hemijskih supstanci koje su nam poznate, povezane nekom funkcijom u našem organizmu. Drugim rečima, ne sme se zaboraviti da izraz 'vodonik' ima veoma široko značenje. Svaki jednostavan elemenat je 'vodonik' određene gustine, međutim, svaka kombinacija elemenata koji poseduju određenu funkciju, bilo u svetu ili ljudskom organizmu, takođe je 'vodonik'.

— Ova vrsta definicije materije omogućava nam da ih rasporedimo u red njihovog odnosa prema životu i funkcijama u našem organizmu.

do	C	1	2	1)					do	}	
si	O	2	3	2)	H6				si	}	H6
la	N	3	2	3)	C	2	2	2)	la	}	
sol					O	4	6	4)	sol	}	H12
fa	C	4	4	4)	N	6	4	6)	fa	}	
—	O	8	12	8)	H24				—	}	H24
mi	N	12	8	12)	C	8	8	8)	mi	}	
re					O	16	24	16)	re	}	H48
do	C	16	16	16)	N	24	16	24)	do	}	
si	O	32	48	32)	H96				si	}	H96
la	N	48	32	48)	C	32	32	32)	la	}	
sol					O	64	96	64)	sol	}	H192
fa	C	64	64	64)	N	96	64	96)	fa	}	
—	O	128	192	128)	H384				—	}	H384
mi	N	192	128	192)	C	128	128	128)	mi	}	
re					O	256	384	256)	re	}	H768
do	C	256	256	256)	N	384	256	384)	do	}	
si	O	512	768	512)	H1536				si	}	H1536
la	N	768	512	768)	C	512	512	512)	la	}	
sol					O	1024	1536	1024)	sol	}	H3072
fa	C	1024	1024	1024)	N	1536	1024	1536)	fa	}	
—	O	2048	3072	2048)	H6144				—	}	H6144
mi	N	3072	2048	3072)	C	2048	2048	2048)	mi	}	
re					O	4096	6144	4096)	re	}	H12288
do					N	6144	4096	6144)	do	}	

Tabela 1.

do	}	H16	H1
si			
la	}	H112	H16
sol			
fa	}	H24	H12
—			
mi	}	H48	H24
re			
do	}	H96	H48
si			
la	}	H192	H96
sol			
fa	}	H384	H192
—			
mi	}	H768	H384
re			
do	}	H1536	H768
si			
la	}	H3072	H1536
sol			
fa	}	H6144	H3072
—			
mi	}	H12288	H6144
re			
do	}		

Tabela 2.

do	}	H16	H1	
si				
la	}	H112	H16	H1
sol				
fa	}	H24	H12	H6
—				
mi	}	H48	H24	H12
re				
do	}	H96	H48	H24
si				
la	}	H192	H96	H48
sol				
fa	}	H384	H192	H96
—				
mi	}	H768	H384	H192
re				
do	}	H1536	H768	H384
si				
la	}	H3072	H1536	H768
sol				
fa	}	H6144	H3072	H1536
—				
mi	}	H12288	H6144	H3072
re				
do	}			

Tabela 3.

— Počnimo sa 'vodonikom' 768. Ovaj 'vodonik' je definisan kao HRANA, drugim rečima, 'vodonik' 768 sadrži u sebi sve supstance koje služe čoveku kao 'hrana'. Supstance koje ne služe kao 'hrana', parče drveta na primer, odnose se na 'vodonik' 1536; parče gvožđa na 'vodonik' 3072. Nasuprot tome, 'tanka' materija, sa slabim hranljivim tvarima, biće bliža 'vodoniku' 384.

— 'Vodonik' 384 se definiše kao VODA.

— 'Vodonik' 192 je vazduh naše atmosfere, onaj koji dišemo.

— 'Vodonik' 96 je predstavljen razređenim gasovima koje čovek ne može udisati, ali koji igraju veoma važnu ulogu u njegovom životu; nadalje, to je materija životinjskog magnetizma, izvorno iz ljudskog tela, iz 'n-zraka', hormona, vitamina i tako dalje; drugim rečima, sa 'vodonikom' 96 završava se ono što se naziva materija ili ono što se smatra materijom, od strane naše

psihe i hemije. 'Vodonik' 96 takode uključuje materije koje su skoro nevidljive našoj hemiji ili vidljive samo u tragovima ili rezultatima; često samo pretpostavljene od strane jednih i osporavane od drugih.

— 'Vodonici' 48, 24, 12 i 6 su materije nepoznate fizici i hemiji, to su tvari naše psihe i duhovnog života na različitim nivoima.

— Kod proučavanja 'tabele vodonika' uvek treba imati na umu da svaki 'vodonik' sa ove tabele uključuje ogroman broj različitih supstanci koje su povezane jednom istom funkcijom u našem organizmu i predstavljaju određenu 'kosmičku grupu'.

— 'Vodonik' 12 odgovara 'vodoniku' hemije (atomska težina 1). 'Ugljenik', 'azot' i 'kiseonik' (hemije) imaju atomske težine: 12, 14 i 16.

— Kao dodatak ovome treba istaći na tabeli atomskih težina, elemente koji odgovaraju određenim vodoncima, a to znači, elemente, čije atomske težine stoje skoro u pravilnom odnosu OKTAVE jedan prema drugom. Tako 'vodonik' 24 odgovara Fluoru, F1., atomska težina 19; 'vodonik' 48 odgovara Hloru, Cl., atomska težina 35.5; 'vodonik' 96 odgovara Bromu, Br., atomska težina 80; a 'vodonik' 192 odgovara Jodu, J., atomska težina 127. Atomske težine ovih elemenata stoje skoro u odnosu oktave jedan prema drugome, drugim rečima, atomska težina jednog od njih je skoro 2 puta veća od atomske težine drugoga. Događa se mala netačnost, to jest, nedovršeni odnos oktave, zbog činjenice da obična hemija ne uzima u obzir sve tvari supstance, hoću reći, ne uzima u obzir 'kosmičke tvari'. Hemija o kojoj mi ovde govorimo proučava materiju na drugačijim osnovama od obične hemije i uzima u obzir ne samo hemijske i fizičke tvari, već takode psiho i kosmičke tvari materije.

— Ova hemija ili alhemija posmatra materiju, pre svega, sa tačke gledišta njenih funkcija koje određuju njeno mesto u univerzumu i njene odnose prema drugim materijama, a potom tek sa gledišta njenog odnosa prema čoveku i njegovim funkcijama. Kada se kaže atom supstance misli se na određenu malu količinu date supstance, koja zadržava sve hemijske, kosmičke i fizičke tvari, jer, kao dodatak njenim kosmičkim tvarima, svaka supstanca takode poseduje fizičke tvari, što znači, određeni stepen

inteligencije. Tako, pojam 'atom' može da se odnosi ne samo na elemente, već i na sva jedinjenja materija koje imaju određene funkcije u univerzumu ili životu čoveka. Postoji atom vode, atom vazduha (atmosferski vazduh pogodan za čovekovo disanje), atom hleba, atom mesa i tako dalje. U ovom slučaju će atom vode biti jedan deseti od jedne desetine kubnog milimetra vode uzet specijalnim termometrom pri određenoj temperaturi. To je malena kap vode koja se pod određenim uslovima može videti golim okom.

— Ovaj atom je najmanja moguća količina vode koja zadržava SVE SASTOJKE VODE. Daljom podelom neki od ovih sastojaka nestaju, što će reći, to više neće biti voda, već nešto što se približava gasovitom stanju vode, pari, koja se ni na koji način hemijski ne razlikuje od vode u tečnom stanju, ali, ima drugačiju funkciju i stoga različite kosmičke i psiho tvari.

'Tabela vodonika' omogućava proučavanje svih supstanci koje sačinjavaju čovečiji organizam sa tačke gledišta njihovog odnosa prema raznim planovima univerzuma. Pošto je svaka funkcija čoveka rezultat rada konačnih supstanci, a svaka supstanca je povezana sa određenim planom u univerzumu, ta činjenica nam omogućava da utvrdimo odnos između čovekovih funkcija i planova univerzuma.

— U ovom trenutku je potrebno da kažem da su za nas »tri oktave zračenja« i »tabela vodonika« izvedena iz njih, predstavljale kamen spoticanja dugo vremena. Osnovni i suštinski princip prenosa trajnosti i strukture materije sam tek kasnije razumeo i govoriću o tome na pravom mestu.

Kada predstavljam lekcije G. pokušavam da sagledam hronološki red, mada to nije uvek moguće, jer su neke stvari mnogo puta ponavljane i u raznim oblicima uvedene u skoro sve lekcije.

»Tabela vodonika« je na mene lično ostavila veoma snažan utisak, koji će kasnije još više ojačati. Osećao sam u tim »merdevinama koje spajaju Zemlju i nebo« nešto što je ličilo na osećaj sveta koji mi se ukazao nekoliko godina pre toga, u vreme čud-

nih eksperimenata, kada sam osetio jaku povezanost, celovitost i »matematičnost« svega u svetu.* To predavanje uz razne izmene, ponavljano je mnogo puta, a to znači, bilo u vezi objašnjenja o 'zraku stvaranja' ili u vezi objašnjenja zakona oktava. Međutim, i pored čudnog osećaja koji je ona izazvala u meni, još uvek sam bio daleko od pravilnog vrednovanja pri prvom susretu. A, iznad svega, nisam odmah razumeo iz njihovog jednostavnog prikaza koliko je teško prihvatiti te ideje i koliko su one duboke u sadržaju.

Jedna epizoda mi je ostala u sećanju. Dogodila se pri ponavljanju lekcije o strukturi materije u vezi sa mehaničnošću univerzuma. Lekciju je čitao P., mladi inženjer iz moskovske grupe G., koga sam već ranije pomenuo.

Lekcija je već započela kada sam *stigao*. Čuvši poznate reči lekcije koju sam već čuo pre toga, seo sam u ugao velike dnevne sobe, pušio i razmišljao o nečem drugom. G. je takode bio prisutan.

— Zašto nisi slušao lekciju? — upitao me je posle završetka.

— Pa, već sam je čuo, — rekao sam. G. je prekorno odmahnuo glavom. Sasvim iskreno da kažem nisam razumeo šta je očekivao od mene, zbog čega je trebalo drugi put da slušam istu lekciju.

Tek mnogo kasnije sam shvatio, kada više nije bilo lekcija i kada sam mentalno pokušavao da sakupim sve što sam čuo. Često sam se, razmišljajući ponovo o nekom pitanju, prisećao da je o njemu bilo govora na predavanjima. Ali šta je o njemu bilo tačno izrečeno, nažalost nisam mogao prizvati, i ne znam šta bih dao da ga ponovo čujem. Skoro dve godine kasnije, u novembru 1917. godine, mala grupa, nas šestoro, uključujući i G., živela je na obali Crnog mora, dvadeset i pet milja severno od Tuapse, u maloj seoskoj kući, skoro milju daleko od najbližeg naselja. Jedne večeri smo sedeli i razgovarali. Bilo je već kasno, vreme veoma loše, duvao je severac noseći na smenu, kišu i sneg.

* NOVI MODEL UNIVERZUMA, Poglavlje 8, »Eksperimentalni mi-
sticism« — P.D. Uspenski.

Ja sam razmišljao o 'tabeli vodonika', uglavnom o jednoj nedoslednosti u ovom dijagramu, kada se upoređi sa drugim, o kome smo kasnije čuli. Moje pitanje se odnosilo na vodonike ispod minimalnog nivoa. Kasnije ću tačno objasniti šta sam pitao i šta je, mnogo kasnije, G. odgovorio.

Ovog puta nije mi dao direktan odgovor.

— Trebalo bi to da znaš, — rekao je, — o tome se govorilo u lekciji održanoj u St. Petersburgu. Nisi slušao. Sećaš li se lekcije koju nisi hteo da slušaš, rekavši da je već znaš? Tada je upravo rečeno ono što sada pitaš. — Posle kraće pauze nastavio je:

— Da li bi sada otišao peške do Tuapse kada bi znao da tamo neko drži istu lekciju? —

— Otišao bih, — rekao sam.

Iako sam znao kako bi put bio težak, dug i hladan, ipak sam znao da me to ne bi zaustavilo.

G. se nasmejao.

— Da li bi zbilja išao? — upitao je. — Razmisli — dvadeset i pet milja, tmina, sneg, kiša, vetar. —

— O čemu tu ima uopšte da se razmišlja? — rekao sam. — Znaš da sam hodao tim putem više nego jedanput, kada nije bilo konja ili kada nije bilo mesta za mene na kolima, bez ikakve nagrade koja me je čekala, jednostavno zbog toga što se ništa drugo nije moglo činiti. Naravno da bih bez reči išao ako bi neko govorio o tim stvarima u Tuapseu. —

— Da, — rekao je G., — kada bi ljudi zaista razmišljali na taj način. U stvarnosti oni razmišljaju sasvim suprotno. Bez ikakve naročite potrebe oni će se uhvatiti u koštac sa bilo kakvim poteškoćama. Međutim, kod nekog važnog pitanja koje im zbilja može doneti nešto, oni neće maći ni prstom. Takva je ljudska priroda. Čovek nikada, ni po koju cenu, neće ništa da plati; a iznad svega ne želi da plati za nešto što mu je od velike važnosti. Ti sada znaš da se za sve mora platiti i to u proporciji prema onome što se prima. Čovek obično misli sasvim suprotno. Za gluposti, za stvari koje su potpuno beskorisne, platiće bilo koju cenu. Za nešto zaista važno, nikada. On misli da mu to mora doći samo od sebe.

— A što se tiče lekcije, o tvom pitanju se govorilo u St. Petersburgu. Da si tada slušao, sada bi razumeo da ne postoji bilo kakva protivurečnost među dijagramima i da je ne može biti. —

Vratimo se u St. Petersburg.

Gledajući unazad, ne mogu da se načudim brzini kojom nam je G. preneo osnovne ideje svog sistema. Naravno da je mnogo toga zavisilo od načina na koji ih je prenosio, od njegovog zapanjujućeg kapaciteta da istakne sve principe i suštinske tačke, ne ulazeći u nepotrebne detalje dok glavne tačke ne bi bile shvaćene.

Posle 'vodonika' G. je odmah krenuo dalje.

— Mi želimo da 'činimo', međutim — (započeo je sledeće predavanje) — u svemu što radimo vezani smo i ograničeni količinom energije koju proizvodi naš organizam. Sve funkcije, sva stanja, sva delanja, sve misli, sva osećanja, zahtevaju određenu energiju, određenu supstancu.

— Dolazimo do zaključka da se moramo 'sećati sebe'. A jedino se možemo 'sećati sebe' ako posedujemo u sebi energiju za 'samosećanje'. Možemo nešto proučavati, razumeti ili osećati, samo ako imamo energiju za razumevanje, osećanje ili proučavanje.

— Šta treba čovek da radi kada počne da shvata da nema dovoljno energije da postigne ciljeve koje je sebi postavio?

— Odgovor na to bi bio, da svaki normalan čovek ima sasvim dovoljno energije da POČNE sa radom na sebi. Potrebno je samo da nauči kako da uštedi veći deo energije koji posedujemo, za koristan rad, umesto što će ga beskorisno traćiti.

— Energija se uglavnom troši na nepotrebne i neprijatne emocije, na očekivanje neprijatnih stvari, mogućih ili nemogućih, na loša raspoloženja, na nepotrebnu brzopletost, nervozu, razdražljivost, maštanje, sanjarenje i tako dalje. Energija se traći na pogrešan rad centara; na nepotrebnu napetost mišica, izvan svih proporcija, u odnosu na rezultat rada; **na beskrajno ćaskanje koje zahteva ogromnu količinu energije**; na stalno interesovanje za stvari koje se dešavaju oko nas ili drugim ljudima, a zapravo nas sve to uopšte ne interesuje; na stalno traćenje snage na 'pokazivanje pažnje'; i tako dalje, i tako dalje.

— U početku čovek štedi veliku količinu energije boreći se sa ovim navikama svog života, a uz pomoć te energije može lako započeti rad na samoproučavanju i samousavršavanju.

— Dalje, međutim, problem postaje teži. Pošto je donekle doveo svoju mašinu u ravnotežu i uverio sebe da ona proizvodi mnogo više energije nego što je očekivao, čovek ipak dolazi do zaključka da ta energija nije dovoljna i da ako želi da nastavi sa radom, mora uvećati količinu energije.

— Studija rada ljudskog organizma pokazuje da je to sasvim moguće.

— Ljudski organizam predstavlja hemijsku fabriku koja je planirana za veoma veliki obim proizvodnje. U uobičajenim uslovima života obim proizvodnje te fabrike nikada ne dostiže pun kapacitet, jer se upotrebljava samo mali deo mašinerije koji proizvodi samo onoliko količinu materijala koji je potreban za održanje. Takav rad fabrike očigledno nije ekonomičan. Zapravo ona ne proizvodi ništa — sva ta mašinerija, sva ta razrađena oprema ne služi ničemu, samo, uz mnogo poteškoća, održava sopstveno postojanje.

— Rad fabrike sastoji se u pretvaranju jedne vrste materije u drugu, to jest, grublje materije u kosmičkom smislu te reči, pretvara u finije. Fabrika prima sirovine iz spoljašnjeg sveta, određeni broj grubljih 'vodonika', i pretvara ih u finije vodonike, pomoću cele serije komplikovanih ALHEMIJSKIH procesa. U običnim uslovima života proizvodnja finijih 'vodonika' od strane ljudske fabrike nije dovoljna i svi budu protraćeni na pukopostajanje fabrike. A mi smo zainteresovani za te finije 'vodonike' sa tačke gledišta viših stanja svesti i rada viših centara. Ako bismo uspeli povećati proizvodnju do maksimuma, tada bismo bili u stanju da štedimo te fine 'vodonike'. Tada bi celo telo, celo tkivo, sve ćelije, postalo zasićeno tim finim 'vodonicima' koji bi se postepeno smestili u njima, kristalizovali na specijalan način. Ova kristalizacije finih 'vodonika' postepeno bi dovela ceo organizam na viši nivo, na viši plan bića.

— Međutim, u uobičajenim uslovima života to se ne može dogoditi jer 'fabrika' troši sve što proizvede.

— 'Naučite da izdvajate fino od grubog' — princip iz 'Emerald Tablets of Hermes Trismegistus' se zapravo odnosi na rad

ljudske fabrike. Ako čovek nauči da 'izdvaja fino od grubog', to jest, ako počne da proizvodi fine 'vodonike' do njihovog maksimuma, pomoću njih će biti u stanju da sebi stvori mogućnost unutrašnjeg rasta do koga se ne može doći na bilo koji drugi način. Unutrašnji rast, rast unutrašnjih tela u čoveku, astralnog, mentalnog, i tako dalje, je materijalni proces sasvim analogan rastu fizičkog tela. Da bi raslo, dete mora dobro da jede, njegov organizam mora biti u zdravom stanju da bi iz te hrane mogao pripremiti potreban materijal za rast tkiva. Ista stvar je potrebna za rast 'astralnog tela'; od razne hrane koja ulazi u njega, organizam mora proizvesti potrebne supstance za rast 'astralnog tela'. Štaviše, 'astralno telo' zahteva rast istih supstanci koje su potrebne i za održavanje fizičkog tela, samo u većim količinama. Ako fizički organizam počne da proizvodi dovoljnu količinu tih finih supstanci a 'astralno telo' unutar njega biva oblikovano, taj astralni organizam će za svoje održavanje zahtevati manje tih supstanci nego što mu je bilo potrebno u toku rasta. Višak tih supstanci može se upotrebiti za oblikovanje i rast 'mentalnog tela' koje će se razvijati uz pomoć istih supstanci koje hrane 'astralno telo', ali rast 'mentalnog tela' će naravno zahtevati više ovih supstanci od količine koja je potrebna za rast 'astralnog tela'. Višak preostalih supstanci koje su služile rastu 'mentalnog tela' ići će na razvoj četvrtog tela. Međutim, u svim ovim slučajevima, višak bi morao biti veoma veliki. Sve fine supstance koje su potrebne za rast i hranjenje viših tela moraju biti proizvedene u fizičkom organizmu, a on je sposoban da ih proizvede pod uslovom da ljudska fabrika radi pravilno i ekonomično.

— Sve potrebne supstance za održavanje života organizma, za psiho rad, za više funkcije svesnosti i rast viših tela bivaju proizvedene od strane organizma a kao rezultat hrane koja se unosi u njega spolja.

— Ljudski organizam prima 3 vrste hrane:

1. obična hrana koju jedemo
2. vazduh koji dišemo
3. naši utisci.

— Nije teško složiti se da je vazduh vrsta hrane za organizam. Ali može biti pomalo teško razumeti kako utisci mogu biti hrana. No, moramo se setiti da sa svakim utiskom, bilo da je

u pitanju zvuk, viđenje, miris, primamo spolja određenu količinu energije, određeni broj vibracija; ta energija koja ulazi u organizam spolja, je hrana. Štaviše, kao što je već rečeno, energija se ne može preneti bez materije. Ako spoljašnji utisak donese sobom spoljašnju energiju u organizam, to znači da je takođe ušla i spoljašnja materija koja hrani organizam u pravom smislu te reči.

— Za svoje normalno postojanje organizam mora primiti sve tri vrste hrane, a to znači, fizičku hranu, vazduh i utiske. Organizam ne može opstati sa jednom ili čak sa dve vrste hrane, potrebne su sve tri. Ali odnos ovih hrana jedne prema drugoj i njihov značaj za organizam, nije isti. Organizam može opstati relativno dug period bez unošenja sveže fizičke hrane. Poznati su slučajevi gladovanja preko 60 dana, a da organizam nije izgubio ni jednu od svojih vitalnih funkcija i veoma brzo se oporavio pošto je počeo da uzima hranu. Naravno ova vrsta hrane se ne može smatrati potpunom, jer su u svim tim slučajevima ljudi pili vodu. Bez obzira na to, čovek i bez vode može izdržati nekoliko dana. Bez vazduha može opstati samo nekoliko minuta, ne više od dva, tri; po pravilu čovek umire ako je 4 minuta bez vazduha. Bez utisaka čovek ne može živeti ni jedan trenutak. Ako bi se zaustavio prtok utisaka na neki način ili ako bi se organizmu uskratio kapacitet primanja utisaka, umro bi istog trenutka. Dotok utisaka koji nam dolazi spolja je kao remenik koji nam prenosi pokret. Naš osnovni motiv je priroda, svet koji nas okružuje. Priroda nam preko utisaka prenosi energiju koja nam je potrebna za život, kretanje i postojanje našeg bića. Ako bi pritanje ove energije bilo sprečeno, naša mašina bi odmah prestala da radi. Znači, najvažnija vrsta hrane za nas, od tri navedene, su utisci, iako čovek ne može dugo opstati samo na utiscima. Utisci i vazduh omogućavaju opstanak čoveku nešto duže. Utisci, vazduh i fizička hrana omogućavaju organizmu da živi do kraja svog prirodnog završetka i da proizvodi potrebne supstance, ne samo za održanje života, već i za stvaranje i rast viših tela.

— Procesom pretvaranja supstanci u finije, od onih koje ulaze u organizam, vlada zakon OKTAVA.

— Uzmimo ljudski organizam u obliku trospratne fabrike. Gornji sprat te fabrike bila bi glava; srednji sprat — grudni koš; a donji sprat — stomak, leđa i donji deo tela.



Sl. 25

— Fizička hrana je H768, ili la, sol, fa, treće trajnosti kosmičke oktave zračenja. Ovaj 'vodonik' ulazi u donji sprat organizma kao 'kiseonik', do 768.

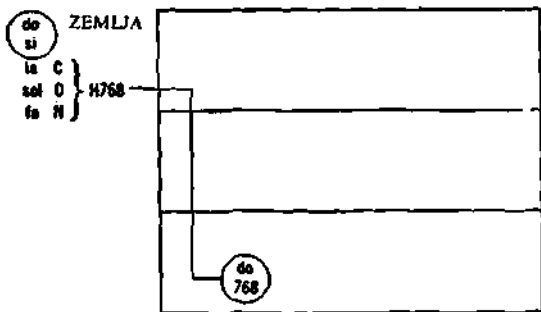

Ulazak hrane (H768) u organizam

Sl. 26

— 'Kiseonik' 768 sreće se sa 'ugljenikom' 192 koji je prisutan u organizmu. Iz spoja O768 i C192 dobija se N384. N384 je sledeća nota re.

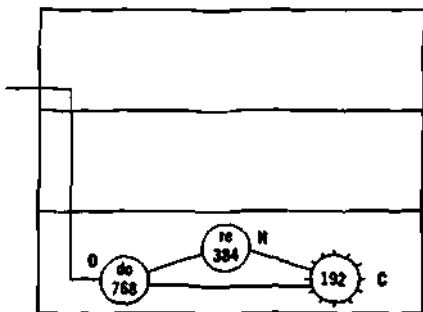

Početak varenja hrane (H768) u organizmu

Primedba: 'Ugljenici' koji su prisutni u organizmu obeleženi su kao

Sl. 27



— Re 384 koji postaje 'kiseonik', u sledećoj trajnosti sreće se sa 'ugljenikom' 96 u organizmu i zajedno sa njim stvara novi 'azot' 192, a to je nota mi 192.

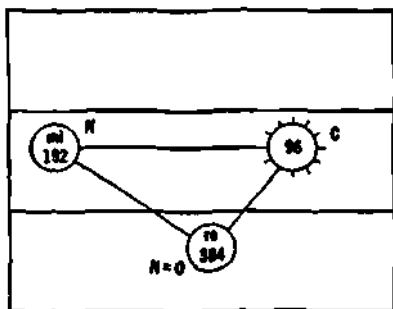

Nastavak varenja hrane (H768) u organizmu

Sl. 28

— Kao što je poznato iz zakona oktava, nota mi ne može nezavisno da pređe u fa u uzlaznoj oktavi; potreban je 'dodatni stres'. Ako 'dodatni stres' ne bude primljen, supstanca mi 192 ne može sama od sebe preći u potpunu notu fa.

— Na datom mestu u organizmu na kome bi mi 192 trebalo da se zaustavi, ulazi 'druga hrana' — vazduh, u obliku do 192, a to znači, mi, re, do druge kosmičke oktave zračenja. Nota do poseduje sve polu tonove, a to znači svu potrebnu energiju za prenos do sledeće note, dajući je noti mi kao da je deo te energije, a koja ima istu gustinu kao i ona sama. Energija note do daje noti mi 192 dovoljno snage, dok se sjedinjuje sa 'ugljenikom' 48 koji je već u organizmu, da pređe u 'azot' 96. 'Azot' 96 bi bila nota fa.

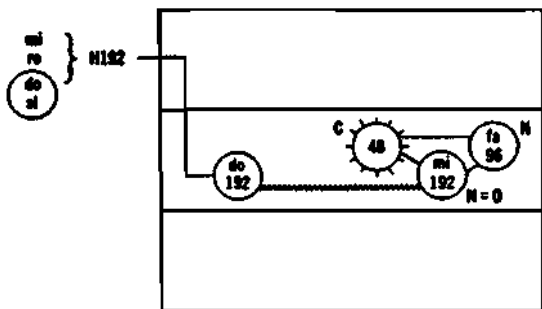

Ulazak vazduha (H192) u organizam i 'stres' koji vazduh stvara u intervalu mi — fa oktave hrane.

Sl. 29

— Fa 96 u spoju sa 'ugljenikom' 24 koji je prisutan u organizmu prelazi u 'azot' 48 što je nota sol.

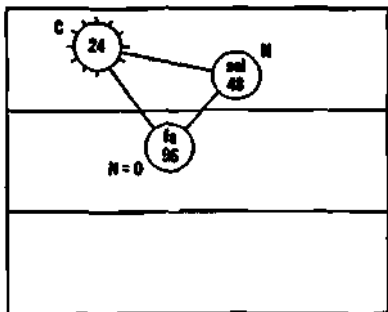

Nastavak oktave hrane, prelaz hranljivih proizvoda u sol 48.

Sl. 30

— Nota sol 48 spajanjem sa 'ugljenikom' 12 prisutnim u organizmu, prelazi u 'azot' 24 u notu la 24.

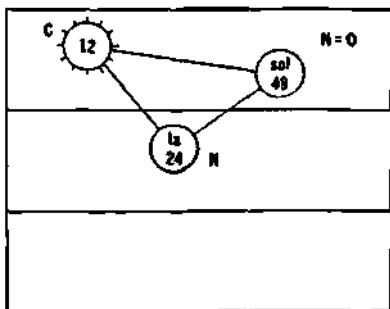

Nastavak oktave hrane, prenos hranljivih proizvoda u la 24.

Sl. 31

— La 24 spaja se sa 'ugljenikom' 6 koji je prisutan u organizmu, prelazi u 'azot' 12 ili si 12. Si 12 je najviša supstanca proizvedena u organizmu, iz fizičke hrane, a uz pomoć 'dodatnog stresa' dobijenog od vazduha.

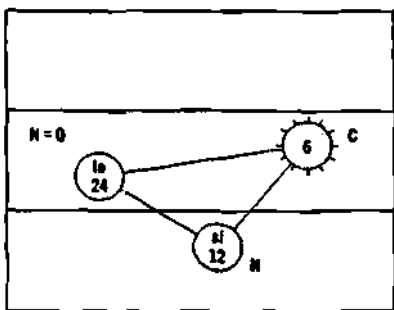

Nastavak oktave hrane, prenos hranljivih proizvoda u si 12.

Sl. 32

— Do 192 (vazduh) ulazeći u srednji sprat fabrike kao 'kiseonik' i dajući deo svoje energije mi 192, ujedinjuje se na određenom mestu sa 'ugljenikom' 48 koji je prisutan u organizmu i prelazi u re 96.

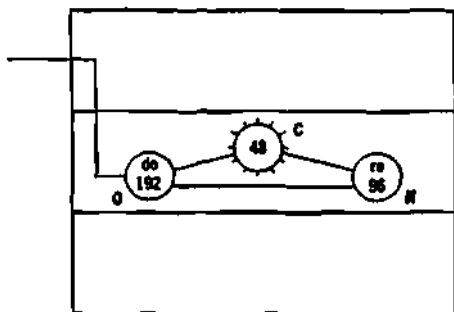

Početak varenja vazduha u organizmu

Sl. 33

— Re 96 prelazi u mi 48 uz pomoć 'ugljenika' 24 i time se zaustavlja razvoj druge oktave. Za prelaz iz mi u fa potreban je 'dodatni stres' ali u ovoj tački priroda nije pripremila nikakav

'dodatni stres' i druga oktava, to jest, oktava vazduha, ne može dalje da se razvija pa se u uobičajenim uslovima života dalje ne razvija.

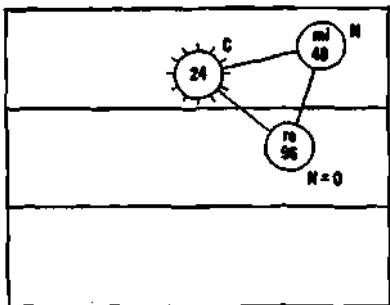

Nastavak oktave vazduha u organizmu

Sl. 34

— Treća oktava počinje sa do 48.

— Utisci ulaze u organizam u obliku 'kiseonika' 48, a to je, la, sol, fa druge kosmičke oktave Sunce-Zemlja.

— Do 48 ima dovoljno energije da pređe u sledeću notu, ali na ovom mestu u organizmu na kome nota do 48 ulazi, 'ugljenik' 12 koji je potreban za taj proces, ne postoji. Istovremeno do 48 ne dolazi u dodir sa mi 48, tako da niti može samo preći u sledeću notu niti predaje deo svoje energije mi 48.

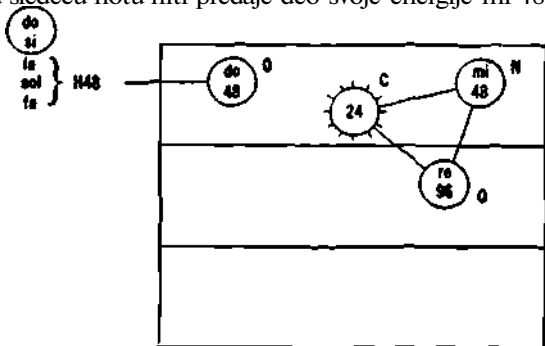

Ulazak utisaka u organizam

Sl. 35

— Pod normalnim uslovima, to jest, uslovima normalnog postojanja, stvaranje finih materija od strane fabrike, u ovoj tački se zaustavlja i treća oktava zvuči samo kao do. Najviša supstanca koju stvara fabrika je si 12 i fabrika je sposobna da upotrebljava samo te više stvari za svoje više funkcije.

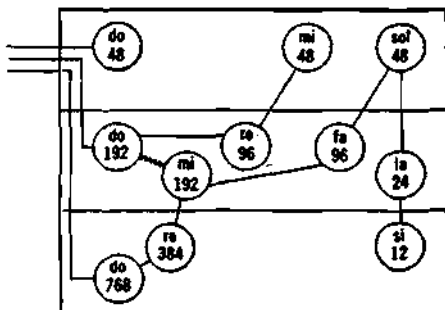

Tri vrste hrane i varenje H768 i H192 u organizmu, uz pomoć jednog mehaničkog 'stresa'. Normalno stanje organizma i normalno stvaranje finih supstanci iz hranljivih proizvoda

Sl. 36

— Postoji međutim, mogućnost uvećanja obima proizvodnje, i to, omogućavanjem oktavi vazduha i oktavi utisaka da se dalje razvijaju. U tu svrhu je potrebno stvoriti specijalnu vrstu 'veštačkog stresa' u tački u kojoj se treća oktava zaustavlja. To znači, da je potrebno izazvati 'veštački stres' na NOTI DO 48.

— Šta je zapravo 'veštački stres'? Povezan je sa trenutkom primitka utiska. Nota do 48 određuje trenutak kada utisak ulazi u našu svest. 'Veštački stres' u ovoj tački znači određenu vrstu napora u trenutku prijema utiska.

— Već je ranije objašnjeno da se mi uobičajenim uslovima života NE SEĆAMO SEBE; ne sećamo se, a to znači, ne osećamo sebe, nismo sebe svesni u trenutku posmatranja, emocije, misli ili delanja. Ako čovek shvati ovo i pokuša da se seti sebe, svaki utisak koji primi dok se seća sebe, biće, da se tako izrazim, ud-

vostručen. U običnom psihičkom stanju ja jednostavno posmatram ulicu. Međutim, ako se sećam sebe, ja je ne posmatram tek tako; ja osećam da posmatram, kao da govorim sebi: 'Ja gledam'. Umesto samo jednog utiska, utiska ulice, postoje dva, jedan utisak ulice i drugi utisak mene koji je posmatram. Drugi utisak, stvoren iz činjenice da se sećam sebe, je 'dodatni stres'. Štaviše, veoma često se događa da dodatni osećaj koji je povezan sa samosećanjem donese sobom element emocije, a to znači, rad mašine izaziva određenu količinu 'ugljenika' 12 na datom mestu. Napor upotrebljen za sećanje sebe, posmatranje sebe u trenutku primitka utiska, posmatranje sopstvenih utisaka u trenutku prijema, registrovanje, da tako kažem, prijema utisaka i njihovo simultano izdvajanje, sve to zajedno udvostručuje intenzitet utisaka i nosi notu do 48 do re 24. Istovremeno napor vezan za prenos jedne note do druge i sam prolaz 48 do 24 omogućava noti do 48 treće oktave da dođe u dodir sa mi 48 druge oktave i da joj da potrebnu količinu energije za prenos od mi do fa. Na taj način se 'stres' koji je dat noti do 48 produžava do note mi 48 i omogućava razvoj druge oktave.

— Nota mi 48 prelazi u fa 24; fa 24 prelazi u sol 12; sol 12 prelazi u la 6. Nota la 6 je najviša materija koju organizam stvara iz vazduha, a to znači, iz druge vrste hrane. **OVO SE MEĐUTIM POSTIŽE SVESNIM NAPOROM U TRENUTKU PRIJEMA UTISKA.** (Vidi sl. 37).

— Potrebno je razumeti šta ovo znači. Svi mi dišemo isti vazduh. Osim elemenata koji su poznati našoj nauci, vazduh sadrži još i veliki broj supstanci koje joj nisu poznate, za nju ne-definisane i nevidljive. Međutim, moguća je tačna analiza i vazduha koji se udiše i koji se izdiše. Takva tačna analiza pokazuje da iako je vazduh koji udišu različiti ljudi, isti, onaj koji izdišu je sasvim različit. Pretpostavimo da je vazduh koji dišemo sastavljen od dvadeset različitih elemenata nepoznatih našoj nauci. Određeni broj tih elemenata upija svaki čovek kada diše. Pretpostavimo sada da se pet od tih elemenata uvek upija. Posledično tome, vazduh koji svaki čovek izdiše je sastavljen od 15 elemenata; 5 je otišlo na hranjenje organizma. Neki ljudi ne izdišu 15 elemenata već samo 10, a to znači, da upijaju još plus 5 elemenata. Tih 5 elemenata su viši 'vodonici'. Ovi

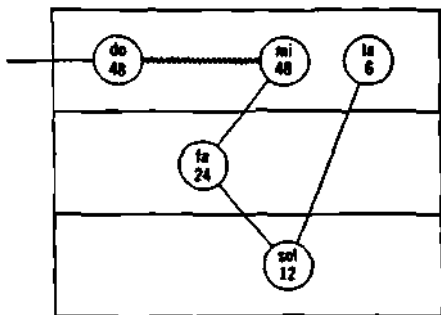

Razvoj oktave vazduha posle prvog SVESNOG »stresa«

Sl. 37

viši 'vodonici' su prisutni u svakoj maloj čestici vazduha koji udišemo. Udisanjem vazduha mi unosimo te više 'vodonike' u sebe, međutim, ako naš organizam ne zna kako da ih izdvoji iz čestica vazduha, oni će biti izdahnuti natrag u vazduh. Ako je organizam sposoban da ih izdvoji i zadrži, oni ostaju u njemu. Na taj način, svi mi udišemo isti vazduh ali izdvajamo različite supstance iz njega. Neki izdvajaju više neki manje.

— Da bi se izdvajalo više, potrebno je imati u organizmu određenu količinu odgovarajućih finih supstanci. Tada te fine supstance sadržane u organizmu deluju KAO MAGNET za fine supstance iz udahnutog vazduha. Opet dolazimo do starog zakona alhemije: 'Da bi se napravilo zlato, pre svega je potrebno imati određenu količinu pravog zlata'. 'Ako se uopšte ne poseduje ni malo zlata, ne postoji nikakav način da se ono napravi'.

— Cela alhemija nije ništa drugo nego alegorični opis ljudske fabrike i njenog rada pretvaranja osnovnih metala (grubih supstanci) u drago kamenje (fine supstance). Sledili smo razvoj dve oktave. Treća oktava, to jest, oktava utisaka, počinje preko SVESNOG napora. Nota do 48 prelazi u re 24; re 24 prelazi u notu mi 12. U toj tački oktava se zaustavlja. (Vidi sl. 38.).

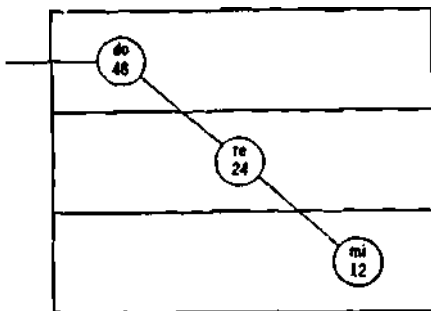

Razvoj oktave utisaka posle prvog SVESNOG »stresa«.

Sl. 38

— Ako sada proučimo rezultat razvoja ove 3 oktave, viđemo da je prva oktava dostigla notu si 12, druga la 6, a treća mi 12. Tako se prva i treća oktava zaustavljaju kod nota koje nisu sposobne da pređu u sledeće note.

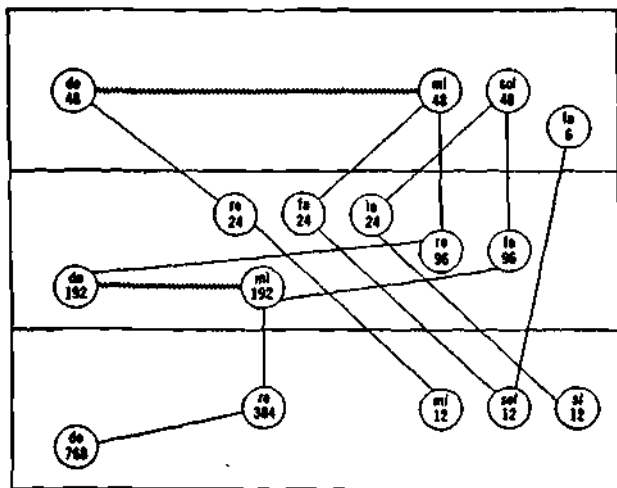

Potpuna slika intenzivnog rada organizma i intenzivne proizvodnje supstanci iz hranljivih proizvoda posle prvog SVESNOG »stresa«.

Sl. 39

— Da bi se dve oktave dalje razvijale, potreban je drugi SVESTAN stres, u određenoj tački mašine, novi svestan napor, koji će omogućiti dvema oktavama njihov razvitak. Priroda ovog napora zahteva specijalno proučavanje. Sa tačke gledišta opšteg rada mašine, može se uopšteno reći da je taj rad povezan sa emotivnim životom, da je to specijalna vrsta uticaja na čovečije emocije. Ali šta je zapravo taj uticaj i na koji način se stvara, može se objasniti samo u vezi sa opštim opisom rada ljudske fabrike ili ljudske mašine.

— Navika neizražavanja neprijatnih emocija, 'neprepoznavanja', 'unutrašnjeg neuvažavanja', je priprema za DRUGI napor.

— Ako sada pogledamo rad ljudske fabrike kao celine, bićemo u stanju da vidimo da u trenucima kada se zaustavlja stvaranje finih supstanci pomoću kojih povećavamo obim proizvodnje fabrike. Videćemo da pod određenim uslovima i radom sa jednim mehaničkim 'stresom' fabrika stvara samo malu količinu finih supstanci, zapravo samo notu si 12. Radeći sa jednim mehaničkim i jednim svesnim 'stresom' fabrika stvara mnogo veću količinu finih supstanci. Radeći sa dva svesna 'stresa' fabrika će proizvoditi onoliko količinu finih supstanci koja će u dogledno vreme sasvim izmeniti karakter same fabrike.

— Trospratna fabrika predstavlja univerzum u malom i konstruisana je prema istim zakonima i prema istom planu kao i univerzum.

— Da bi se mogla razumeti analogija između čoveka, ljudskog organizma i univerzuma, posmatraćemo svet, kao što smo već učinili, u obliku 3 oktave, od Apsolutnog do Sunca, od Sunca do Zemlje i od Zemlje do Meseca. Svako od ove 3 oktave nedostaje polu ton između fa i mi i u svakoj oktavi na mesto tog polu tona koji nedostaje zauzima određena vrsta 'stresa' koji se veštački izaziva u datoj tački. Ako sada pokušavamo da nađemo analogiju između trospratne fabrike i 3 oktave univerzuma, treba da shvatimo da 3 'dodatna stresa' u 3 oktave univerzuma odgovaraju trima vrstama hrane koje ulaze u ljudski organizam. 'Stres' u donjoj oktavi odgovara fizičkoj hrani; taj 'stres' je nota do 768, kosmičke trospratne fabrike. 'Stres' u srednjoj oktavi odgovara vazduhu. To je nota do 192, kosmičke fabrike.

'Stres' u gornjoj oktavi odgovara utiscima; to je nota do 48 kosmičke fabrike. Unutrašnji rad ove trospratne kosmičke fabrike podrazumeva da sve 3 vrste hrane prolaze kroz istu transformaciju kao i u ljudskoj fabrici, na istom planu i u skladu sa istim zakonima. Dalje proučavanje analogije između čoveka i univerzuma je moguće samo nakon tačnog proučavanja ljudske mašine i pošto su tačno određena 'mesta' svakog 'vodonika' u našem organizmu. To znači, da bismo mogli dalje nastaviti sa proučavanjem moramo pronaći tačnu svrhu svakog 'vodonika', a to znači, svaki 'vodonik' mora biti definisan hemijski, psihološki, fiziološki i anatomski, drugim rečima, mora se odrediti njihovo mesto u ljudskom organizmu i ako je moguće naročiti oseti, vezani za njih.

— Proučavanje rada ljudskog organizma kao hemijske fabrike ukazuje nam na 3 stadijuma evolucije ljudske mašine.

— Prvi stadijum se odnosi na rad ljudskog organizma onakvog kakvim ga je priroda stvorila, a to znači, na funkcije i život čoveka broj 1, broj 2 i broj 3. Prva oktava, oktava hrane, razvija se na normalan način do note mi 192. U ovoj tački ona prima automatski 'stres' od početka druge oktave i njen razvoj konsektivno ide do note si 12. Druga oktava, oktava vazduha, počinje sa notom do 192 i razvija se do note mi 48, gde se zaustavlja. Treća oktava, oktava utisaka, počinje sa notom do 48 i tu se zaustavlja. Tako, 7 nota prve oktave, 3 note druge oktave i jedna nota treće oktave predstavljaju potpunu sliku rada 'ljudske fabrike' u njenoj prvoj ili prirodnoj fazi. Priroda je obezbedila samo jedan 'stres', to jest, 'stres' koji se prima kod ulaska druge oktave, a koji pomaže noti mi prve oktave da pređe u fa. Međutim, priroda nije predvidela i obezbedila drugi 'stres' koji bi pomogao razvitak treće oktave i time omogućio noti mi druge oktave da pređe u fa. Ovaj 'stres' mora da stvori čovek sopstvenim naporima ako želi da uveća obim proizvodnje finih vodonika u svom organizmu.

— Drugi stadijum se odnosi na rad ljudskog organizma kada čovek stvara od svoje volje, svesni 'stres' u tački note do 48. Ovaj 'stres' se pre svega prenosi do druge oktave koja se razvija do sol 12, ili čak dalje do note la 6, i tako dalje, ako je rad organizma dovoljno intenzivan. Isti taj 'stres' omogućava trećoj

oktavi da se razvija, a to je oktava utisaka koja u tom slučaju dostiže notu mi 12. Tako u drugoj fazi rada ljudskog organizma, vidimo puni razvoj druge oktave i 3 note treće oktave. Prva oktava se zaustavila kod note si 12, treća kod note mi 12. Nijedna od ovih oktava ne može dalje bez svežeg 'stresa'. Priroda drugog 'stresa' se ne može tako lako opisati kao priroda prvog namernog 'stresa' kod note do 48. Da bi se razumela priroda ovog 'stresa' potrebno je razumeti značenje note si 12 i note mi 12.

— Napor koji stvara ovaj 'stres' mora sadržati rad na emocijama, njihovom pretvaranju i izmeni. Ta promena emocija će potom pomoći izmeni note si 12 u ljudskom organizmu. Znači, nikakav ozbiljan rast, to jest, rast viših tela u organizmu, nije moguć bez promene. Ideja promene bila je poznata još mnogim starim učenjima kao i nekim relativno skorijim, na primer alhemijski u srednjem veku. Međutim, alhemičari su o toj promeni govorili u alegorijskom obliku, o pretvaranju sirovina u drago kamenje. U stvarnosti, međutim, mislili su na pretvaranje grubih 'vodonika' u finije, u ljudskom organizmu, uglavnom o promeni note mi 12. Kada se ova promena postigne, može se reći da je čovek postigao ono za čim je težio; a dokle god se ova promena ne postigne svi rezultati koje čovek dosegne, izgubljeni su, jer nema šta da ih drži u njemu; štaviše, oni su postignuti samo u sferi misli i emocija. Stvarni, objektivni rezultati se mogu postići samo nakon početka promene note mi 12.

— Oni alhemičari koji su govorili o toj promeni, sa njom su i započinjali. Ništa nisu znali, ili barem ništa nisu govorili, o prirodi prvog namernog 'stresa'. A od njega sve zavisi. Drugi namerni 'stres' i promena postaju fizički mogući samo posle duge prakse prvog namernog 'stresa', koji se sastoji iz samosećanja i posmatranja primljenih utisaka. Na putu monaha i fakira rad na drugom 'stresu' počinje pre rada na prvom 'stresu', ali pošto se nota mi 12 stvara samo kao rezultat prvog 'stresa', u nedostatku drugog materijala, njihov rad se mora usmeriti na notu si 12, dajući naravno veoma često pogrešne rezultate. Pravičan razvitak na četvrtom putu mora početi sa prvim namernim 'stresom' prelazeći potom na drugi 'stres' kod note mi 12.

— Treći stadijum rada na ljudskom organizmu počinje kada čovek stvori u sebi nameran drugi 'stres' u tački note mi 12,

kada u njemu počne pretvaranje i izmena 'vodonika' u više 'vodonike'. Drugi stadijum i početak trećeg, odnose se na život i funkcije čoveka broj 4. Potreban je prilično dug period za promenu i kristalizaciju kod čoveka broj 4, da bi prešao na nivo čoveka broj 5.

— Kada se dovoljno dobro shvati 'tabela vodonika', odmah je jasno da postoji mnogo novih trenutaka u radu ljudske mašine, utvrđujući pre svega razloge za razlike između centara i njihovih funkcija.

— Centri ljudske mašine rade sa različitim 'vodonicima'. U tome je njihova osnovna razlika. Centar koji radi sa težim, grubljim i gušćim 'vodonicima', radi sporije. Centar koji radi sa lakim, pokretljivijim 'vodonicima', radi brže.

— Mišljenje ili intelektualni centar je najsporiji od sva 3 centra koje smo do sada proučavali. Radi sa 'vodonikom' 48 (prema trećoj skali 'tabele vodonika').

— Centar kretanja radi sa 'vodonikom' 24. 'Vodonik' 24 je mnogo puta brži i pokretljiviji od 'vodonika' 48. Intelektualni centar nikada ne može da sledi rad centra kretanja. Mi nismo u stanju da sledimo bilo naše sopstvene pokrete ili pokrete drugih ljudi osim ako oni nisu usporeni. Još manje smo sposobni da sledimo rad unutrašnjeg, instinktivnog uma koji sačinjava jednu stranu centra kretanja.

— Emocionalni centar može da radi sa 'vodonikom' 12. U stvarnosti, on veoma retko radi sa ovim finim 'vodonikom'. U većini slučajeva njegov rad se pomalo razlikuje u brzini i intenzitetu od rada centra kretanja ili centra instinkta.

— Da bi se mogao razumeti rad ljudske mašine i sve njene mogućnosti, potrebno je znati, osim ova 3 centra i onih koji su povezani sa njima, još 2 centra, koji su u potpunosti razvijeni i pravilno rade ali nisu povezani sa našim običnim životom niti sa ostala 3 centra kojih smo svesni u sebi.

— Postojanje ovih viših centara u nama je mnogo veća zagonetka od skrivenog blaga. Ljudi koji veruju u postojanje tajnovitog i čudesnog traže ih od najstarijih vremena.

— Svi sistemi mističnog i okultnog prepoznaju postojanje viših sila i sposobnosti u čoveku, mada u mnogim slučajevima, priznaju postojanje 3 sile i viših sposobnosti samo u obliku mo-

gućnosti, govoreći o potrebi RAZVIJANJA skrivenih sila u čoveku. Ovo učenje se razlikuje od mnogih drugih zbog činjenice da potvrđuje da viši centri postoje u čoveku i da su u potpunosti razvijeni.

— NIŽI CENTRI NISU RAZVIJENI. Upravo ta nerazvijenost ili nepotpuno funkcionisanje nižih centara nam onemogućava korišćenje rada viših centara.

— Kao što je već ranije rečeno, postoje dva viša centra:

— Viši emocionalni centar koji radi sa vodonikom 12 i

— Viši centar mišljenja koji radi sa vodonikom 6.

— Ako uzmemo u obzir rad ljudske mašine sa tačke gledišta 'vodonika' pomoću koj ih rade centri, videćemo zbog čega se viši centri ne mogu povezati sa nižim.

— Intelktualni centar radi sa vodonikom 48; centar kretanja sa vodonikom 24.

— Kada bi emocionalni centar radio sa vodonikom 12, njegov rad bio bi povezan sa radom višeg emocionalnog centra. U tim slučajevima, kada rad emocionalnog centra dostigne intenzitet i brzinu postojanja koji je dat vodonikom 12, dešava se privremena veza sa višim emocionalnim centrom, čovek proživljava nove emocije, nove utiske, koji su mu do tada bili nepoznati i za koje ne može da pronađe reči. Međutim, u uobičajenim uslovima, razlika u brzini naših uobičajenih emocija i brzini viših emocija se može dogoditi i tada propuštamo da čujemo unutrašnje glasove koji nam govore i ZOVU NAS iz viših centara.

— Viši centar mišljenja koji radi sa vodonikom 6 je još udaljeniji od nas, još teži za dostizanje. Veza sa njim je moguća jedino preko višeg emocionalnog centra. Samo iz opisa mističnih iskustava, stanja ekstaza, znamo za tu vezu. Ta stanja se mogu dogoditi na osnovu religioznih emocija ili na kratko preko određenih narkotika; ili u određenim patološkim stanjima kao što su epileptični napadi ili slučajne povrede mozga iz kojih je teško izvući šta je uzrok a šta posledica, to jest, da li patološko stanje biva posledica ili je uzrok.

— Ako bismo mogli povezati centre naše uobičajene svesnosti sa višim centrom mišljenja namerno i po želji, ništa nam to ne bi koristilo u našem sadašnjem opštem stanju. U većini

slučajeva u kojima su se dogodile slučajne veze sa višim centrom mišljenja čovek se onesvešćuje. Um odbija da se preda poplavi misli, emocija, slika i ideja koje se najednom javljaju u njemu. I umesto jasne misli, jasne emocije, dobija se suprotan rezultat, potpuna praznina, stanje nesvesnosti. Sećanje se zadržava samo u prvom trenutku kada je poplava navalila na um i u poslednjem trenutku kada je poplava oslabila i svest se vratila. Međutim, i ti trenuci su tako puni neobičnih senki i boja da ne postoji ništa što bi se moglo porediti sa tim a da pripada običnim osetima života. To je obično sve što ostaje iz takozvanog 'mističnog' iskustva i iskustva ekstaze, koje predstavlja privremenu vezu sa višim centrom. Međutim retko se događa da um koji je već pripremljen, uspe da obuhvati i seti se nečega od onog što je osetio i razumeo u trenutku ekstaze. Čak i u tim slučajevima, centri mišljenja, kretanja i emocija se sećaju i prenose sve na njihov način, prevode, nove i prethodno nedoživljene osete, na jezik uobičajenih svakodnevnih oseta, prenose u trodimenzionalne oblike stvari koje su potpuno izvan granica merenja ovog sveta; na taj način, naravno, oni potpuno izvrću svaki trag onome što je ostalo u sećanju od tih neobičnih iskustava. Naši obični centri, u prenošenju utisaka viših centara, mogu se porediti sa slepim čovekom koji govori o bojama, ili gluvim koji govori o muzici.

— Da bi se postigla tačna i postojana veza između nižih i viših centara, potrebno je regulisati i ubrzati rad nižih centara.

— Štaviše, kao što je već ranije pomenuto, niži centri rade na pogrešan način, jer veoma često, umesto da više sopstvene pravilne funkcije oni preuzimaju rad drugih centara. To prilično usporava opšti rad mašine i otežava brži rad. Stoga, da bi se regulisao i ubrzao rad nižih centara, primarno je osloboditi svaki centar od neprirodnog rada, dovesti ga nazad na sopstveni rad koji on čini mnogo bolje od bilo kog drugog centra.

— Velika količina energije se troši na rad koji je sasvim nepotreban i štetan u svakom smislu, kao što je delanje neprijatnih emocija, izražavanje neprijatnih oseta, zabrinutost, nemir, užurbanost i veliki broj automatskih radnji koje su potpuno beskorisne. Može se pronaći koliko god hoćete primera beskorisnih aktivnosti. Pre svega, postoji stalan protok misli kroz naš um,

koji ne možemo zaustavljati ili kontrolisati, a troši nam ogromnu količinu energije. Drugo, postoji sasvim nepotrebna stalna napetost MIŠIĆA u našem organizmu. Mišići su napeti čak i kad ne radimo ništa. Čim počnemo da radimo makar i najbeznačajniji posao, ceo sistem mišića, koji je inače neophodan za teške poslove, odmah se aktivira. Dižući iglu sa poda potrošimo istu količinu energije kao i kada bi podizali čoveka naše sopstvene težine. Pišući kratko pismo upotrebljavamo onoliko količinu mišićne energije kao da pišemo celo poglavlje jedne knjige. Međutim, osnovna stvar je u tome da mi trošimo mišićnu energiju sve vreme i stalno, čak i onda kad ništa ne radimo. Kada hodamo, mišići ruku i ramena su bez potrebe napregnuti; kada sedimo mišići naših nogu, ruku, vrata, leđa i stomaka su napregnuti bez ikakve potrebe. Čak i spavamo napetih mišića lica, ruku, nogu i uopšte celog tela, ne shvatajući da trošimo više energije na tu stalnu spremnost za rad koji nikada nećemo učiniti, nego na stvarni, koristan rad tokom našeg života.

— Pored ovoga može se još navesti primer, kako bez prestanka pričamo sa nekim o bilo čemu, a ako nema nikoga pored nas, sami sa sobom; navika uranjanja u maštarije i sanjarenja; stalna promena raspoloženja, osećanja i emocija kao i ogroman broj sasvim nepotrebnih stvari koje čovek smatra da mora da oseća, misli, radi ili kaže.

— Da bi se mogao regulisati i uravnotežiti rad 3 centra čije funkcije čine naš život, potrebno je naučiti kako ekonomisati sa nepotrebnim funkcijama i štedeti ih za onu delatnost koja će postepeno spojiti niže centre sa višim.

— Sve što je već rečeno o radu na sebi, o oblikovanju unutrašnjeg jedinstva i o prelasku čoveka broj 1, broj 2 i broj 3 na nivo čoveka broj 4 i dalje, sledi jedan jedini cilj. Ono što se naziva, prema jednoj vrsti terminologije, 'astralnim telom', u drugoj terminologiji bi bilo nazvano 'viši emocionalni centar', mada razlika zapravo nije samo u terminologiji. Da se tačnije izrazimo, postoje različiti aspekti sledećeg stadijuma čovekove evolucije. Može se reći da je 'astralno telo' potrebno zarad potpunog i pravilnog funkcionisanja 'višeg emocionalnog centra' u jedinstvu sa nižim. Još se može reći da je 'viši emocionalni centar' potreban za rad 'astralnog tela'.

— 'Mentalno telo' odgovara 'višem centru mišljenja'. Bilo bi pogrešno reći da je to ista stvar. Međutim, jedno je potrebno drugom, jedno ne može opstati bez drugog, jedno je izraz određenih strana i funkcija drugog.

— Četvrto telo zahteva sveobuhvatan i uravnotežen rad svih centara; i nameće ili je izraz potpune kontrole nad tim radom.

— Ono što je potrebno shvatiti i u čemu nam pomaže 'tabela vodonika', je ideja potpune materijalnosti celokupne psihe, intelekta, emocija, voljnosti i drugih unutrašnjih procesa, uključujući i najegzaltiranije pesničke inspiracije, religiozne ekstaze i mistična buđenja.

— Materijalnost procesa znači njihovu zavisnost od kvaliteta materijala ili supstance koja je za njih upotrebljena. Jedan proces zahteva širenje, a to je na primer, gorenje vodonika 48; drugi opet ne može biti postignut uz pomoć vodonika 48; zahteva finiju, LAKŠE GORLJIVU supstancu — vodonik 24. Za treći proces je vodonik 24 preslab; zahteva vodonik 12.

— Tako možemo videti da naš organizam ima različita goriva potrebna za različite centre. Centri se mogu porediti sa mašinama koje rade na goriva različitih kvaliteta. Jedna mašina radi na kerozin, druga na gasolin. Fine supstance u našem organizmu mogu se okarakterisati kao supstance različitih blicatačaka, dok se sam organizam može porediti sa laboratorijom u kojoj ima goriva različitih jačina, koja zahtevaju različiti centri, bivaju pripremljena od različitih vrsta sirovina. Nažalost, nešto nije u redu sa laboratorijom. Sile koje kontrolišu raspoređivanje goriva u različitim centrima često prave greške i centri primaju gorivo koje je ili preslabo ili se suviše brzo pali. Štaviše, velika količina svog goriva koje se proizvede potroši se beskorisno; jednostavno odteče; izgubljeno je. Osim toga, u laboratorijama se često dešavaju eksplozije, koje u jednom trenutku unište svo pripremljeno gorivo za sledeći dan, čak i za duži period, te tako uzrokuju nepopravljivu štetu celoj fabrici.

— Treba uzeti u obzir da organizam tokom jednog dana obično stvori sve potrebne supstance za sledeći dan. Veoma često se dešava da sve te supstance bivaju utrošene ili upotrebljene za neku beskorisnu i, po pravilu, neprijatnu emociju. Loša raspoloženja, brižnost, iščekivanje nečeg neprijatnog, sumnja, strah,

osećanje nepravde, razdražljivost, svaka od ovih emocija dostižući određeni stepen intenziteta može, u roku od pola sata ili čak pola minuta, upotrebiti sve pripremljene supstance za sledeći dan; dok jedan bljesak ljutnje ili neka druga emocija nasilja, može trenutno razoriti sve supstance pripremljene u laboratoriji i ostaviti čoveka sasvim praznog iznutra za dug vremenski period ili čak zauvek.

— Svi psiho-procesi su materijalni. Ne postoji nijedan proces koji ne zahteva širenje određenih supstanci koje mu odgovaraju. Ako je ta supstanca prisutna, proces se nastavlja. Kada se supstanca istroši, proces se zaustavlja.

DESETO POGLAVLJE

U jednoj prilici bio je sastanak velikog broja ljudi koji ranije nisu bili na našim sastancima. Jedan od njih je upitao: — Odakle počinje put? — Osoba koja je postavila pitanje nije čula opis G. o četvrtom putu i upotrebio je reč »put« u uobičajenom religiozno-mističnom smislu.

— Osnovna teškoća u razumevanju ideje o putu, — rekao je G., — sastoji se u činjenici da ljudi obično misle da PUT — (naglasio je ovu reč) — počinje na istom nivou na kome se odvija život. To je sasvim pogrešno. Put počinje na drugom, mnogo višem, nivou. Baš je to ono što ljudi obično ne razumeju. Misli se da je početak puta lakši i jednostavniji nego što je to u stvarnosti. Pokušaću da objasnim to na sledeći način.

— Čovek živi život **PREMA ZAKONU SLUČAJNOSTI** i pod dve vrste uticaja kojima takođe vladaju slučajnosti.

— Prva vrsta su uticaji stvoreni **U SAMOM ŽIVOTU** ili od strane samog života. Uticaji rase, nacije, zemlje, klime, porodice, obrazovanja, društva, zanimanja, ponašanja i običaja, bogatstva, siromaštva, tekućih ideja, i tako dalje. Druga vrsta su uticaji stvoreni **IZVAN OVOG ŽIVOTA**, uticaji unutrašnjeg kruga, ili ezoterični uticaji — uticaji, koji su stvoreni prema različitim zakonima, iako takođe na Zemlji. Ovi uticaji se razlikuju od prethodnih, pre svega, što su izvorno **SVESNI**. To znači da su oni stvoreni pomoću svesti čoveka a u određenu svrhu. Uticaji ove vrste su obično utelovljeni u oblik religioznih sistema i učenja, filozofskih doktrina, umetničkih dela, i tako dalje.

— Oni su pušteni u život u određenu svrhu, te se mešaju sa uticajima prve vrste. Međutim, mora se imati na umu da su ovi uticaji samo izvorno svesni. Dolazeći u opšti tok života oni pot-

padaju pod opšti zakon slučajnosti i počinju da delaju MEHANICKI, a to znači, oni mogu delovati na određenog čoveka ili ne delovati; oni ga mogu dostići ili ne dostići. U promeni koja se dešava i iskrivljenosti u životu, kroz prenošenje i interpretaciju, uticaji druge vrste su pretvoreni u uticaje prve vrste, a to znači, da oni bivaju pretvoreni u uticaje prve vrste.

— Ako razmislimo o tome, videćemo da nam nije teško da razlučimo uticaje stvorene u životu iz uticaja čiji izvor leži izvan života. Obeležiti ih, kataloški srediti, naravno nije moguće. Potrebno je RAZUMETI; cela stvar zavisi od tog razumevanja. Govorili smo o početku puta. Početak puta zavisi baš od tog razumevanja ili od sposobnosti razlikovanja između dve vrste uticaja. Naravno, njihova raspodela nije jednaka. Jedan čovek prima više uticaja čiji je izvor izvan života, a drugi manje; treći ih ne prima uopšte. Tu nema pomoći. To je već sudbina. Uopšteno govoreći i posmatrajući normalan život pod normalnim okolnostima i normalnog čoveka, uslovi su manje— više isti za sve, da se izrazim tačnije, teškoće su iste za sve. Teškoće leže u izdvajanju dve vrste uticaja. Ako ih čovek pri prijemu ne izdvaja, to jest, ne vidi ili ne oseća njihovu razliku, njihovo delovanje na njega takođe nije izdvojeno, to jest oni delaju na isti način, na istom nivou i proizvode iste rezultate. Međutim, ako čovek pri prijemu uticaja počne da ih razlučuje i stavlja na jednu stranu one koji nisu stvoreni u samom životu, tada razlučivanje postepeno postaje lakše i posle izvesnog vremena čovek ih više ne brka sa običnim uticajima života.

— Rezultati uticaja čiji je izvor u spoljašnjem životu i koji se sakupljaju u njemu su da ih se on SEĆA zajedno, da ih OSEĆA zajedno. Oni počinju da oblikuju u njemu određenu celinu. On ih ne primećuje u sebi kao šta, kako i zašto, ili ako ih primećuje tada ih pogrešno tumači. Međutim, nije u tome stvar, već u činjenici da se rezultati ovih uticaja sakupljaju u njemu i posle određenog vremena oblikuju u njemu neku vrstu MAGNETSKOG CENTRA, koji počinje da privlači sebi slične uticaje i na taj način raste. Ako magnetski centar prima dovoljno hrane i ako ne postoji jak otpor na drugim stranama čovekove ličnosti a koje su rezultat uticaja stvorenih u životu, magnetski centar počinje da deluje na čovekovu orijentaciju, terajući ga da se okrene

oko sebe ili čak da se kreće u određenom pravcu. Kada magnetski centar postigne dovoljnu snagu i razvoj, čovek već shvata ideju o putu i počinje da ga traži. Potraga za putem može potrajati godinama i može voditi nikuda. To sve zavisi od uslova, okolnosti, od moći magnetskog centra, od moći i pravca unutrašnjih stremljenja koja nemaju nikakve veze sa ovim traganjem i koja mogu skrenuti čoveka baš u trenutku kada se pojavi mogućnost pronalaska puta.

— Ako magnetski centar radi pravilno i ako čovek zbilja traži, ili čak iako on ne traga aktivno a oseća pravilno, on će možda sresti DRUGOG ČOVEKA koji zna put i koji je direktno povezan ili preko drugih ljudi, sa centrom koji postoji izvan zakona slučajnosti, iz koga dolaze ideje koje stvaraju magnetski centar.

—Ovde sada postoje mnoge mogućnosti. Ali, o tom ćemo govoriti kasnije. Zamislimo za trenutak da je on sreo čoveka koji zaista zna put i koji je spreman da mu pomogne. Uticaj tog čoveka ide kroz njegov magnetski centar. Tada, U TOJ TAČKI, čovek se oslobađa od zakona slučajnosti. Ovo je veoma važno razumeti. Uticaj čoveka koji zna put, na prvog čoveka, je specijalna vrsta uticaja, razlikuje se od prva dva, pre svega, po tome što je to DIREKTAN uticaj, a zatim po tome što je to SVESTAN uticaj. Uticaji druge vrste, oni koje stvara magnetski centar, izvorno su svesni uticaji, ali kasnije bivaju bačeni u opšti tok života, mešaju se sa uticajima koje stvara sam život i podjednako potpadaju pod zakon slučajnosti. Uticaji treće vrste nikada ne mogu potpasti pod zakon slučajnosti; oni sami su izvan zakona slučajnosti i njihovo delanje je takode izvan zakona slučajnosti. Uticaji druge vrste mogu dolaziti preko knjiga, filozofskih sistema, rituala. Uticaji treće vrste mogu doći samo od jedne osobe drugoj, direktno, putem izgovorene reči.

— U trenutku kada čovek koji traži put sreće čoveka koji ga zna, zove se PRVI PRAG ili PRVI KORAK. Od ovog prvog praga počinju STEPENICE. Između 'života' i 'puta' stoje 'stepenice'. Samo uz penjanje ovim 'stepenicama' čovek može stupiti na 'put'. Osim toga, čovek se penje ovim stepenicama uz pomoć čoveka koji ga vodi; sam ne može gore. PUT počinje samo na mestu na kome se STEPENICE završavaju, a to znači na-

kon POSLEDNJEG PODESTA na stepenicama, na nivou koji je mnogo viši od običnog životnog nivoa.

— Stoga je nemoguće odgovoriti na pitanje ODAKLE POČINJE PUT? Put počinje sa nečim čega nema uopšte u životu i zbog toga je nemoguće reći odakle. Ponekad se kaže: na stepenicama koje idu gore čovek nikada nije siguran niušta, može sumnjati u sve, u sopstvene moći, u to da li je ono što radi dobro, u VODIČA, u njegove moći i znanje. Istovremeno, ono što postiže, veoma je nestabilno; čak iako se popeo dosta visoko na stepenicama, može pasti u bilo kom trenutku a potom opet sve iz početka. Međutim, kada je prešao poslednji podest i stupio na put, sve se to menja. Pre svega, sve sumnje koje je imao o svom vodiču, nestaju, ali istovremeno mu on nije potreban više u onoj meri kao ranije. U mnogome će biti nezavisan i znaće kuda ide. Zatim, sada ne može tako lako izgubiti rezultate svog rada i ne može se više naći u običnom životu. Čak iako bi napustio put, više ne bi bio sposoban da se vrati na mesto sa koga je pošao.

— Kada se govori uopšteno o 'stepenicama', ovo bi otprilike bilo sve što se može reći, a to isto važi i za 'put'. Ali puteva ima različitih. O tome smo već ranije govorili. A na četvrtom putu još postoje i specijalni uslovi kojih nema na drugim putevima. Tako je jedan od uslova penjanja stepenicama na četvrtom putu taj, da čovek ne može da se popne jednu stepenicu više ako ne postavi drugog čoveka na onu na kojoj stoji. Zatim, taj drugi čovek mora postaviti trećeg čoveka do sebe da bi on mogao gore. To znači, da što se čovek više penje tim više zavisi od onih koji ga slede. Ako se oni zaustave i on se zaustavlja. Ista takva situacija se može dogoditi i na putu. Čovek može postići nešto, na primer, neke naročite moći, pa ih kasnije žrtvovati da bi omogućio drugim ljudima da se popnu na njegov nivo. Ako ljudi sa kojima radi dostignu njegov nivo, vратиće mu se sve što je žrtvovao. Međutim, ako se ne popnu, on gubi sve.

— Postoje takode različite mogućnosti što se tiče situacije učitelja u odnosu na ezoterični centar, to jest, on može znati više ili manje o ezoteričnom centru, on može znati gde je on tačno i kako se znanje i pomoć primaju iz njega; a može ne znati ništa o tome i poznavati samo čoveka od koga je on primio svoje znanje. U većini slučajeva ljudi počinju tačno od tačke za koju zna-

ju da je samo jedan korak viša od njih. I samo u proporciji sa njihovim sopstvenim razvojem počinju da vide dalje i da prepoznaju odakle je ono što znaju došlo.

— Rezultat rada čoveka koji je preuzeo ulogu učitelja ne zavisi od toga da li on zna ili ne zna tačan izvor onoga što podučava, već u mnogome zavisi od toga da li njegove ideje ZAPRAVO dolaze iz ezoteričnog centra i da li ih on razume i može da ih odredi kao EZOTERIČNE IDEJE, a to znači, da li može da razluči objektivno znanje od subjektivnog, naučne i filozofske ideje.

— Do sad sam govorio o pravom magnetskom centru, o pravom vodiču i o pravom putu. Međutim, postoji situacija u kojoj je magnetski centar pogrešno oblikovan. Može biti podeljen, to jest, može imati u sebi protivurečnosti. Štaviše, u njega mogu ulaziti uticaji prve vrste, a to su oni koje stvara život, a sve pod maskom uticaja druge vrste, čak mogu biti i neki tragovi uticaja druge vrste samo iskrivljeni do te mere da su postali sopstvena suprotnost. Takav pogrešno oblikovan magnetski centar ne daje dobar pravac. Čovek koji ima ovu vrstu magnetskog centra isto tako može tragati za putem i može sresti drugog čoveka koji će sebe nazivati učiteljem i govoriti kako zna put i kako je povezan sa centrom koji je izvan zakona slučajnosti. U stvarnosti, moguće je da on ne zna put i da ne bude povezan sa takvim centrom. Tu sad postoji mnogo mogućnosti dešavanja:

— 1. moguće je da on iskreno greši i misli da zna nešto, a u stvarnosti ne zna ništa.

— 2. on možda veruje drugom čoveku koji zapravo greši.

— 3. moguće je da namerno vara.

— Tako, u slučaju da mu čovek koji traga za putem, poveruje, ovaj ga može odvesti u sasvim suprotnom pravcu a ne tamo gde je obećao da će učiniti; može ga odvesti veoma daleko od pravog puta i pribaviti mu rezultate koji su potpuno suprotni od rezultata pravog puta.

— Srećom ovo se događa veoma retko, hoću reći, pogrešni putevi su brojni ali u većini slučajeva oni ne vode nigde. Tako da se čovek samo obrće u krug misleći da ide napred. —

— Na koji način se može prepoznati pogrešan put? — upitao je neko.

— Na koji način se može prepoznati? — rekao je G. — Nemoguće je prepoznati pogrešan put bez znanja pravog puta. To znači da nema svrhe mučiti sebe time kako prepoznati pogrešan put. O tome govorimo sve vreme. Čovek mora imati na umu kako da pronađe pravi put. To se ne može objasniti u dve reči. Ali, iz onoga što sam rekao možete izvući mnogo korisnih zaključaka ako se setite svega što je izrečeno i svega što proizilazi iz rečenog. Na primer, možete videti da učitelj uvek odgovara nivou učenika. Što je viši nivo učenika, viši je učitelj. Međutim, učenik čiji nivo nije naročito visok ne može računati na učitelja visokog nivoa. Zapravo učenik nikada ne može sagledati nivo učitelja. To je zakon. Niko ne može videti više od sopstvenog nivoa. Obično ljudi ne samo da to ne znaju, već naprotiv, što im je nivo niži tim pre zahtevaju učitelja višeg nivoa. Razumeti ovo već spada u prilično dobro razumevanje. Ovo se ipak retko događa. Obično sam čovek ne vredi pet para a zahteva Isusa Hrista za učitelja. Na manje ne pristaje. I naravno nikada mu ne uđe u glavu da čak i ako bi sreo učitelja kao što je Isus Hrist, onakvog kakav je opisan u Jevanđelju, nikada ne bi bio sposoban da ga sledi jer je potrebno da bude na nivou apostola da bi bio učenik Isusa Hrista. Ovo je konačan zakon. Što je učitelj višeg nivoa tim je teže učeniku. A ako je razlika u nivoima između učitelja i učenika izvan određenih granica, tada poteškoće učenika na njegovom putu postaju nepremostive. Baš u vezi sa ovim zakonom pojavljuje se jedno od osnovnih pravila četvrtog puta. Na četvrtom putu ne postoji JEDAN učitelj. Ko god je stariji, učitelj je. I koliko god je učitelj nezamenljiv za učenika toliko je učenik nezamenljiv za učitelja. Učenik ne može napred bez učitelja, međutim, ni učitelj ne može napred bez učenika ili više njih. Ovo nije samo opšta pretpostavka već nezamenljivo i činjenično pravilo na kome se zasniva zakon čovekovog uspona. Kao što je već rečeno, **NIKO SE NE MOŽE POPETI NA VIŠU STEPENICU DOK NE POSTAVI DRUGOG ČOVEKA NA SVOJE MESTO.** Ono što čovek primi odmah mora da vrati; samo tada može da primi više. U suprotnom, oduzeće mu se i ono što mu je već dato.

Na jednom od sledećih sastanaka, u prisustvu G., naterao me je da ponovim ono što je rekao o putu i magnetskom centru. Sledećim dijagramom sam utelotvorio njegovu ideju:

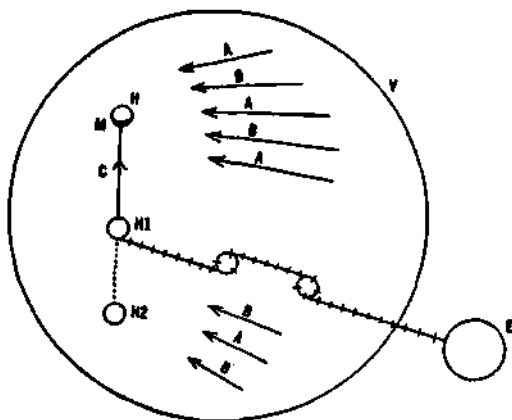

V... život

H ... čovek

A ... uticaji stvoreni u životu, to jest, u samom životu — prva vrsta uticaja

B ... uticaji stvoreni izvan života ali ubačeni u tok života — druga vrsta uticaja

H1... čovek, povezan posredno sa ezoteričnim centrom ili se pretvara da je povezan

E ... ezoterični centar, koji je izvan opšteg zakona života

M ... magnetski centar u čoveku

C ... uticaj čoveka h1 na čoveka h; u slučaju da zapravo bude povezan sa ezoteričnim centrom, direktno ili posredno, to je treća vrsta uticaja. Ovaj uticaj je svestan i pod njegovim delovanjem u tački m, to jest, u magnetskom centru, čovek postaje slobodan od zakona slučajnosti.

H2... čovek koji vara sam sebe ili druge, nepovezan, ni direktno niti posredno sa ezoteričnim centrom.

Na jednom od sledećih sastanaka, posle prilično dugog razgovora o znanju i biću, G. je rekao:

— Precizno govoreći, još uvek ne možete govoriti o znanju jer ne znate čime počinje znanje.

— ZNANJE POČINJE SA UČENJEM O KOSMOSU.

— Vi znate za izraz 'makrokosmos' i 'mikrokosmos'. To znači 'veliki kosmos' i 'mali kosmos', 'veliki svet' i 'mali svet'. Univerzum se smatra 'velikim kosmosom' a čovek 'malim kosmosom'. To utvrđuje ideju o jedinstvu i sličnosti između sveta i čoveka.

— Učenje o kosmosu ispituje sedam kosmosa:

— prvi kosmos je PROTOKOSMOS — prvi kosmos,

— drugi kosmos je AJOKOSMOS, sveti kosmos, ili MEGALOKOSMOS, 'veliki kosmos',

— treći kosmos je MAKROKOSMOS — 'veliki kosmos',

— četvrti kosmos je DEUTEROKOSMOS — 'drugi kosmos',

— peti kosmos je MEZOKOSMOS — 'srednji kosmos',

— šesti kosmos je TRITOKOSMOS — 'treći kosmos',

— sedmi kosmos je MIKROKOSMOS — 'mali kosmos'.

— PROTOKOSMOS je Apsolutno u zraku stvaranja ili svet. AJOKOSMOS je svet 3 ('svi svetovi' u zraku stvaranje). MAKROKOSMOS je naš zvezdani svet ili Mlečni put (svet 6 u zraku stvaranje). DEUTEROKOSMOS je Sunce, Solarni sistem (svet 12). MEZOKOSMOS je 'sve planete' (svet 24) ili Zemlja kao predstavnik planetarnog sveta. TRITOKOSMOS je čovek. MIKROKOSMOS je 'atom'.

— Kao što sam već ranije objasnio, — rekao je G., — ono što se naziva 'atomom' je najmanja količina bilo koje supstance u kojoj supstanca zadržava svoja svojstva, fizička, hemijska, psihička i kosmička. Sa ove tačke gledišta može, na primer, postojati 'atom vode'.

— Možete videti da u opštem redu sedam kosmosa, Mikrokosmos i Makrokosmos stoje na takvoj udaljenosti da je nemoguće videti ili utvrditi bilo kakvu direktnu analogiju između njih.

— Svaki kosmos je živo biće koje živi, diše, misli, oseća, koje je rođeno i koje umire.

— Svi kosmosi proizilaze iz delanja istih sila i istih zakona. Zakoni su isti svuda. Međutim, očitovanja su im različita, ili bi se moglo reći, očituju se ne baš na isti način na različitim planovima univerzuma, to jest, na različitim nivoima. Posledično tome kosmosi nisu analogni jedan drugom. Kada ne bi postojao zakon oktava analogija između njih bila bi potpuna, ali pošto on postoji, analogija između njih nije potpuna kao što je nema ni između nota oktave. Samo su TRI kosmosa uzeta zajedno slična i analogna jedan drugome.

— Uslovi delanja zakona na svakom planu, to jest, u svakom kosmosu, određeni su sa 2 sledeća kosmosa, jednim iznad i jednim ispod. Tri kosmosa koji stoje jedan do drugoga daju potpunu sliku očitovanja zakona univerzuma. Jedan kosmos ne daje potpunu sliku. Stoga, da bi se upoznao jedan kosmos, potrebno je znati 2 sledeća kosmosa, jedan iznad i jedan ispod, to jest, jedan veći i jedan manji. Uzeti zajedno, ova 2 kosmosa određuju onaj koji je smešten između njih. Tako Mezoskosmos i Mikroskosmos zajedno, određuju Tritoskosmos. Deuterokosmos i Tritoskosmos određuju Mezoskosmos, i tako dalje.

— Odnos jednog kosmosa prema drugom različit je u odnosu jednog sveta prema drugom u astronomskom zraku stvaranja. U zraku stvaranja svetovi su uzeti u stvarnom odnosu u kome postoje za nas u univerzumu, sa naše tačke gledišta: Mesec, Zemlja, planete, Sunce, Mlečni put i tako dalje. Stoga, kvantitativni međuodnos svetova jednog prema drugom, u zraku stvaranja, nije stalan. U jednom slučaju ili na jednom nivou je veći, na primer, odnos 'svih sunca' prema našem Suncu; u drugom slučaju, na drugom nivou je manji, na primer, odnos Zemlje prema Mesecu. Ali je međuodnos kosmosa stalan i uvek isti. Tako se može reći, da je jedan kosmos u odnosu na drugi kao što su NULA prema BESKONAČNOSTI. To znači da je odnos Mikroskosmosa prema Tritoskosmosu isti kao nule prema beskonačnosti; odnos Tritoskosmosa prema Mezoskosmosu kao nula prema beskonačnosti; odnos Mezoskosmosa prema Deuterokosmosu kao nula prema beskonačnosti; i tako dalje.

— Da bi se razumelo značenje podele na kosmose i odnos kosmosa jednih prema drugima, potrebno je razumeti šta znači odnos nule prema beskonačnosti. Ako bismo ovo razumeli odmah bi nam postao jasan princip podele univerzuma na kosmose, potreba te podele, našta nemogućnost da dobijemo manje više jasniju sliku o svetu, bez te podele.

— Ideja kosmosa nam pomaže da shvatimo naše mesto u svetu; uz to rešava mnoge probleme, kao što je povezanost sa prostorom, vremenom i tako dalje. A iznad svega ta ideja služi da utvrdi tačan PRINCIP RELATIVITETA. Ovo je jako važno, jer je nemoguće steći tačan pojam o svetu a da princip relativiteta nije utvrđen.

— Ideja kosmosa omogućava nam da proučavamo relativitet na čvrstim osnovama. Na prvi pogled ima dosta toga što izgleda paradoksalno u sistemu kosmosa. U stvarnosti, međutim, taj paradoks je zapravo relativitet.

— Ideja o mogućnosti širenja čovekove svesti i povećanja njegovih sposobnosti saznanja, u direktnom je odnosu prema izučavanju kosmosa. U svom uobičajenom stanju čovek je svestan sebe u JEDNOM KOSMOSU, a na sve ostale kosmose gleda, sa svoje tačke posmatranja, kao na jedan kosmos. Širenje njegove svesti i pojačavanje njegovih psiho-funkcija vodi ga simultano u sfere delanja i života DRUGA DVA kosmosa, jedan iznad i jedan ispod, a to znači, jedan veći i jedan manji. Širenje svesti se dešava u više pravaca, to jest, u pravcu viših kosmosa: u kretanju na gore, a u isto vreme silasku na dole.

— Ova poslednja ideja će vam možda objasniti neke izraze koje ste sreli u okultnoj literaturi; na primer, rečenica 'put na gore je istovremeno put na dole'. Po pravilu se ovaj izraz sasvim pogrešno tumači.

— U stvarnosti to znači, da na primer, čovek počinje da oseća život planeta, ili ako njegova svest prelazi na nivo planetarnog sveta on počinje istovremeno da oseća život atoma ili pak njegova svest prelazi na njihov nivo. na taj način se dešava simultano širenje svesti u dva pravca, prema većem i prema manjem. I veliko i malo zahtevaju za njihovo prepoznavanje istovetnu promenu u čoveku. U traženju paralela i analogija između kosmosa možemo posmatrati svaki kosmos u 3 odnosa:

— 1. u odnosu prema samom sebi,
— 2. u odnosu prema višem ili većem kosmosu, i
— 3. u odnosu prema nižem ili manjem kosmosu.
— Očitovanje zakona jednog kosmosa u drugom kosmosu stvara ono što nazivamo ČUDOM. Ne postoji nikakva druga vrsta čuda. Čudo nije kršenje zakona, niti je bilo kakav fenomen koji se očituje izvan zakona. To je fenomen koji se dešava u skladu sa zakonima drugih kosmosa. Ti zakoni su nama nepoznati i neshvatljivi i stoga su ČUDESNI.

— Da bi se razumeli zakoni relativiteta, veoma je korisno proučiti život i fenomene jednog kosmosa kao da ih posmatramo iz drugog kosmosa, a to znači, da ih proučavamo sa tačke gledišta zakona iz drugih kosmosa. Svi fenomeni života datog kosmosa, proučeni iz drugog kosmosa, pretpostavljaju sasvim drugačiju sliku i imaju sasvim različito značenje. Pojavljuju se mnogi novi fenomeni a mnogi drugi nestaju. To naravno sasvim menja sliku sveta i stvari.

— Kao što je već ranije rečeno, sama ideja kosmosa daje čvrstu osnovu za utvrđivanje zakona relativiteta. Prava nauka i prava filozofija bi trebalo da budu zasnovane na razumevanju zakona relativiteta. POSLEDIČNO TOME MOGUĆE JE REĆI DA NAUKA I FILOZOFIJA, U PRAVOM SMISLU TIH REČI, POČINJU SA IDEJOM KOSMOSA. —

— Izrekavši ove reči, a posle prilično duge pauze, G. se okrenuo prema meni:

— Pokušaj da prodiskutuješ o svemu ovome što sam sada govorio, sa tačke gledišta tvojih dimenzija. —

— Sve što ste govorili, — rekoh, — odnosi se, bez sumnje, na problem dimenzija. Ali pre nego što pređem na njih, hteo bih da rasvetlim jednu tačku, koja mi nije sasvim jasna. Odnosi se na ono što ste rekli o Mikrokosmosu. Mi smo uobičajili da povežujemo ideju Mikrokosmosa sa čovekom. To znači da čovek predstavlja u sebi, svet. Analogni svet velikom svetu, Makrokosmosu. Međutim, čoveka ste nazvali Tritokosmos a to je treći kosmos. Zašto treći? Prvi je Protokosmos; drugi, Sunce ili Deuterokosmos. Zašto je čovek treći kosmos? —

— U ovom trenutku je to teško objasniti, — rekao je G.; — kasnije ćeš to razumeti. —

— Da li zbilja mislite da se pojam Mikrokosmosa ne može upotrebiti u odnosu na čoveka? — pitao je neko iz publike. — To stvara čudnu razliku po pitanju terminologije. —

— Da, da, — rekao je G. — Čovek je Tritokosmos. Mikrokosmos je atom ili bolje rečeno — (napravio je pauzu kao da traži bolju reč) — mikrob.

— Ali nemojte zaboraviti ovo pitanje. Sve ćemo to kasnije objasniti.* —

Potom se opet okrenuo prema meni.

— Vidi šta možeš reći sa tvoje tačke gledišta uzevši sve onako kako sam je rekao. —

— Pre svega moramo proučiti šta znači odnos nule prema beskonačnosti, — rekao sam.

— Ako bismo to shvatili, razumećemo odnos jednog kosmosa prema drugom. U svetu koji je nama pristupačan za proučavanje imamo sasvim jasan primer odnosa nule prema beskonačnosti. U geometriji je to odnos jednog tela određenih dimenzija prema drugom telu sa većim brojem dimenzija. Odnos tačke prema liniji, linije prema ravni, ravni prema trodimenzionalnom telu, trodimenzionalnog tela prema četvorodimenzionalnom, i tako dalje.

— Ako prihvatimo ovu tačku gledišta, moramo priznati da je odnos jednog kosmosa prema drugom isti kao odnos dva tela različitih dimenzija. Ako je jedan kosmos trodimenzionalan tada će sledeći, onaj iznad, biti četvorodimenzionalan, naredni će biti petodimenzionalan, i tako dalje, ako posmatramo 'atom' ili 'mikrob', kako vi kažete, znači da je Mikrokosmos tačka, a čovek će u odnosu na tu tačku biti linija, to jest, oblik sa jednom dimenzijom. Sledeći kosmos, Zemlja, će biti ravan u odnosu na čoveka, imaće dve dimenzije, što je zapravo slučaj direktnog viđenja. Sunce, Solarni sistem, će u odnosu na Zemlju biti trodimenzionalno. Zvezdani svet će biti četvorodimenzionalan u odnosu na Sunce. 'Svi svetovi' su petodimenzionalni a Apsolutno ili Protokosmos je šestodimenzionalno.

— Ono što mene lično najviše interesuje u ovom sistemu kosmosa je to što u njima vidim puni 'period dimenzija', iz mo-

* Pominjem ovo sada jer je G. to kasnije izmenio.

je knjige NOVI MODEL UNIVERZUMA. To ne može biti pu-ka slučajnost detalja — potpuno je identičan. Ne znam kako je došlo do toga; nikada ranije nisam čuo o sedam kosmosa koji stoje u odnosu jedan prema drugome kao odnos nule prema beskonačnom. Moj 'period dimenzija' poklapa se sa ovim u potpunosti.

— Period dimenzija sadrži u sebi sedam dimenzija: nula-dimenzija, prvu, drugu, i tako dalje, do šeste dimenzije. Nula-dimenzija ili tačka je GRANICA. To znači da mi vidimo nešto kao tačku, ali ne znamo šta se stvara iza te tačke. To može biti zapravo tačka, to jest, telo bez dimenzija a mogao bi biti i ceo svet, ali tako daleko od nas, ili tako mali, da nam se ukazuje kao tačka. Kretanje ove tačke u prostoru nama izgleda kao linija. Na isti način, sama tačka će prostor kojim se kreće videti kao liniju. Kretanje linije prema njoj samoj će biti ravan, a sama linija će prostor kojim se kreće videti u obliku ravni.

— Do sada sam proučavao liniju sa tačke gledišta tačke, a ravan sa tačke gledišta linije, ali i tačka i linija i ravan mogu se posmatrati sa tačke gledišta trodimenzionalnog tela. U tom slučaju ravan bi bila granica tela, ili njegova stranica, ili njegov deo. Linija bi bila granična crta ravni ili odeljak ravni. Tačka bi bila granica ili deo linije.

— Trodimenzionalno telo se razlikuje od tačke, linije i ravni činjenicom da ono ima stvarno fizičko postojanje za našu percepciju.

— Ravan je, u stvari, samo projekcija tela, linija je projekcija ravni a tačka je projekcija linije.

— 'Telo' ima nezavisno fizičko postojanje, to jest, poseduje određen broj različitih fizičkih svojstava.

— Ali kada kažemo 'postojanje', time mislimo postojanje u vremenu. Međutim, u trodimenzionalnom prostoru ne postoji vreme. Vreme postoji izvan trodimenzionalnog prostora. Vreme, onako kako ga mi osećamo, je četvrta dimenzija. Za nas postojanje znači postojanje u vremenu. Postojanje u vremenu je kretanje ili širenje duž četvrte dimenzije. Ako postojanje uzmemo kao širenje duž četvrte dimenzije, ako mislimo o životu kao četvorodimenzionalnom telu, tada će trodimenzionalno telo biti njegov odeljak, njegova projekcija ili njegova granica.

— Međutim, postojanje u vremenu ne obuhvata sve aspekte postojanja. Osim postojanja u vremenu, sve što postoji, postoji takođe i u večnosti.

— Večnost je beskonačno postojanje svakog trenutka vremena. Ako smatramo vreme kao liniju, tada će ta linija biti u svakoj tački sečena od strane linija večnosti. Svaka tačka linije vremena će biti linija večnosti. Linija vremena će biti ravan večnosti. Večnost ima jednu dimenziju više od vremena. Stoga, ako je vreme četvrta dimenzija, večnost je peta dimenzija. Ako je prostor vremena četvorodimenzionalan, tada je prostor večnosti petodimenzionalan.

— Dalje, da bi se mogla razumeti ideja pete i šeste dimenzije, potrebno je utvrditi određene činjenice u vezi sa vremenom.

— Svaki trenutak vremena sadrži određeni broj mogućnosti, ponekad mali broj, a ponekad veliki broj, ali nikada beskonačan broj. Potrebno je shvatiti da postoje mogućnosti i nemogućnosti. Ja mogu baciti sa ovog stola na pod parče papira, olovku ili pepeljaru, ali ne mogu sa stola baciti na pod pomorandžu koje nema na stolu. Ovo jasno određuje razliku između mogućnosti i nemogućnosti. Postoji nekoliko kombinacija mogućnosti u odnosu na stvari koje mogu biti bačene sa ovog stola. Ja mogu baciti olovku, parče papira, pepeljaru ili olovku i parče papira, ili olovku i pepeljaru, ili parče papira i pepeljaru, ili sve tri stvari zajedno, ili ni jednu. Samo ove mogućnosti postoje. Ako kao trenutak vremena uzmemo onaj trenutak kada ove mogućnosti postoje, tada će sledeći trenutak biti onaj u kome se jedna od ovih mogućnosti dešava. Olovka je bačena na pod. To je dešavanje jedne od mogućnosti. Tada dolazi novi trenutak. Taj trenutak takođe ima određeni broj mogućnosti u izvesnom konačnom smislu. A trenutak posle toga će opet biti trenutak dešavanja jedne od mogućnosti. Uzastopnost ovih trenutaka dešavanja jedne mogućnosti čine liniju vremena. Međutim, svaki trenutak vremena ima beskonačno postojanje u večnosti. Mogućnosti koje su se desile nastavljaju beskonačno da se dešavaju u večnosti, dok one mogućnosti koje se nisu desile nastavljaju da se ne dešavaju i nije im moguće da se dese.

— Međutim, sve mogućnosti koje su stvorene ili su izvorne u svetu, moraju se dogoditi. Dešavanje svih mogućnosti, izvornih ili stvorenih, sačinjavaju biće sveta. Istovremeno, ne postoji mesto za dešavanje tih mogućnosti u granicama večnosti. U večnosti sve što se dogodilo nastavlja da se događa, a sve što se nije dogodilo nastavlja da se ne događa. Večnost, međutim, je samo ravan presečena linijom vremena. U svakoj tački ove linije ostaje određen broj mogućnosti koje se nisu dogodile. Ako zamislimo liniju dešavanja ovih mogućnosti, one će nastaviti duž radiusa izlazeći iz jedne tačke pod različitim uglovima prema liniji vremena i liniji večnosti.

Ove linije će nastaviti izvan večnosti, izvan petodimenzionalnog prostora, u 'višu večnost' ili šestodimenzionalni prostor, u šestu dimenziju.

— Šesta dimenzija je linija dešavanja svih mogućnosti.

— Peta dimenzija je linija večnog postojanja ili ponavljanje mogućnosti koje su se desile.

— Četvrta dimenzija je sekvenca trenutaka dešavanja jedne mogućnosti.

— Kao što sam rekao, sedam dimenzija, od nula-dimenzije do šeste dimenzije, sačinjavaju pun period dimenzija. Nakon ovog perioda ili ne postoji ništa, ili se isti period može ponoviti na drugoj skali.

— Kao što sam već rekao, sistem kosmosa, izlaganje koje smo upravo čuli, pre svega je ostavilo na mene utisak zbog činjenice da se u potpunosti podudara sa 'periodom dimenzije' koji je osnova moje knjige **NOVI MODEL UNIVERZUMA**, samo što ovaj sistem kosmosa ide još dalje i objašnjava mnoge stvari koje nisu jasne u mom **MODELU UNIVERZUMA**.

— Stoga, ako posmatramo Mikrokosmos, to jest, atom' ili 'mikrob', kao što ih je G. obrazložio, tada će Tritokosmos za njega biti četvorodimenzionalni prostor, Mezkosmos će biti petodimenzionalni prostor a Deuterokosmos šestodimenzionalni prostor.

— To znači da su sve mogućnosti 'atoma' ili mikroba' ostvarene u granicama Solarnog sistema.

— Ako posmatramo čoveka kao Tritokosmos, tada će, za njega, Mezkosmos biti četvorodimenzionalni prostor, Deute-

rokosmos petodimenzionalni prostor, a Makrokosmos šestodimenzionalni. To znači da su sve mogućnosti Tritokosmosa ostvarene u Makrokosmosu.

— Paralelno sa ovim ostvarene su sve mogućnosti Mezokosmosa u Ajokosmosu i sve mogućnosti Deuterokosmosa, ili Sunca, u Protokosmosu ili Apsolutnom.

— Pošto svaki kosmos ima stvarno fizičko postojanje, to znači da je svaki kosmos trodimenzionalan sam za sebe ili u sebi. U odnosu na niži kosmos on je četvorodimenzionalan, a u odnosu na viši kosmos on je tačka. Da se izrazim drugačije, on je, sam za sebe, trodimenzionalan, ali četvrta dimenzija postoji za njega u kosmosu iznad i u kosmosu ispod. Ova poslednja tačka je možda najparadoksalnija, no, bez obzira na to, ona je tačno onakva kakva treba da bude. Za trodimenzionalno telo, kao što je kosmos, četvrta dimenzija je smeštena isto onoliko u domenu veoma prostranih magnituda koliko i u domenu veoma malih magnituda; i isto toliko u domenu onoga što je stvarno beskonačnost koliko i u domenu onoga što je zapravo nula.

— Dalje moramo razumeti da trodimenzionalnost, čak i jednog te istog tela, može biti različita. Samo šestodimenzionalno telo može u potpunosti biti stvarno. Petodimenzionalno telo je samo nepotpuna slika šestodimenzionalnog tela, četvorodimenzionalno telo je nepotpuna slika petodimenzionalnog tela, trodimenzionalno telo je nekompletna slika četvorodimenzionalnog tela. Naravno, ravan je nepotpuna slika trodimenzionalnog tela, a to znači, pogled na jednu njegovu stranu. Na isti način je linija nepotpuna slika ravni a tačka je nepotpuna slika linije.

— Staviše, iako ne znamo kako, šestodimenzionalno telo može da vidi sebe kao trodimenzionalno. Neko ko ga posmatra spolja možda takođe može da ga vidi kao trodimenzionalno, ali u sasvim drugačijoj vrsti trodimenzionalnosti. Na primer, mi sami sebi predstavljamo Zemlju kao trodimenzionalnu. Ta trodimenzionalnost je imaginarna. Kao trodimenzionalno telo, Zemlja kao takva, je nešto sasvim drugo od onoga što nama predstavlja. Naša slika Zemlje je nepotpuna, mi je vidimo kao deo jednog dela koji je opet deo njenog kompletnog bića. 'Zemaljska kugla' je imaginarno telo. Ona je deo jednog dela koji je deo šestodimenzionalne Zemlje. Ali ova šestodimenzionalna Zemlja

takođe može biti trodimenzionalna za nju samu, samo što mi ne znamo i ne možemo pojmiti oblik u kome Zemlja vidi sebe.

— Mogućnosti Zemlje dešavaju se u Ajokosmosu; to znači da je Zemlja u Ajokosmosu šestodimenzionalno telo. Zapravo, mi možemo, do određene granice, videti, na koji način se oblik Zemlje mora menjati. U Deuterokosmosu, to jest, u odnosu prema Suncu, Zemlja više nije tačka (uzimajući tačku kao redukciju skale trodimenzionalnog tela), već linija koju pratimo kao putanju Zemlje oko Sunca. Ako posmatramo Sunce u Makrokosmosu, to jest, ako zamislimo liniju Sunčevog kretanja, tada će linija kretanja Zemlje postati spiralna okružujuća linija Sunčevog kretanja. Ako zamislimo začetak bočnog kretanja ove spirale, tada će to kretanje napraviti oblik koji ne možemo zamisliti, jer mi ne znamo prirodu njenog kretanja, ali ipak će ona biti šestodimenzionalni oblik Zemlje, koji sama Zemlja može videti kao trodimenzionalni oblik. Ovo je potrebno utvrditi i razumeti, jer će u protivnom ideja trodimenzionalnosti kosmosa postati povezana sa NAŠOM idejom o trodimenzionalnim telima. TRODIMENZIONALNOST ČAK I JEDNOG TE ISTOG TELA MOŽE BITI RAZLIČITA.

— Ovo poslednje mi je nekako izgledalo povezano sa onim što G. naziva 'principom relativiteta'. Njegov princip relativiteta nema ničeg zajedničkog sa principom relativiteta u mehanici ili sa Ajnštajnovom teorijom relativiteta. Ali je ista kao i ona u knjizi NOVI MODEL UNIVERZUMA; to je princip relativiteta postojanja. — Tako sam završio svoj pregled sistema kosmosa sa tačke gledišta teorije mnogih dimenzija.

— Ima dosta materijala u onome što si rekao, — rekao je G., — ali se mora obraditi. Ako pronađeš način kako da obradiš materijal koji sada imaš, razumećeš mnogo toga što ti do sada nije palo na um. Na primer, obrati pažnju na to da je VREME različito u različitim kosmosima. Ono se može tačno izračunati, to jest, moguće je tačno utvrditi kako se vreme u jednom kosmosu odnosi prema vremenu u drugom kosmosu.

— Dodaću samo još jednu stvar:

— Vreme je dah; pokušajte to shvatiti. —

Ništa dalje nije rekao.

Kasnije, jedan od učesnika G. iz Moskve, dodao je na to, da je G. jednom, govoreći sa njima o kosmosima i različitom vremenu u različitim kosmosima, rekao, da SPAVANJE i BUĐENJE živih bića i biljaka, to jest, 24 sata, dan i noć, čine 'dah organskog života'.

Lekcije G. o kosmosu i razgovori koji su sledili nakon toga, budili su u meni radoznalost. Bio je to direktan prelaz iz »trodimenzijskog univerzuma« sa kojim smo počeli, u probleme koje sam obradio u NOVOM MODELU UNIVERZUMA, a to su, problemi prostora, vremena i viših dimenzija, na kojima sam radio već nekoliko godina.

Preko godinu dana G. nije ništa dodao onome što je rekao o kosmosima. Više nas je pokušalo da priđe ovim problemima sa mnogo strana i, mada smo svi osećali veliku potencijalnu energiju u ideji o kosmosima, zadugo nismo dobijali nikakve rezultate. Naročito nas je zbunjivao »Mikrokosmos«.

— Kada bi bilo moguće posmatrati čoveka kao Mikrokosmos a Tritokosmos kao ljudsku rasu, ili bolje rečeno, kao organski život, bilo bi mnogo lakše utvrditi odnos čoveka prema drugim kosmosima, — rekao je jedan od nas, Z., koji je zajedno samnom nameravao da shvati i dalje razvije ideju o kosmosima.

Međutim, G. je ostao uporan pri svojim definicijama, kada smo nekoliko puta pokušali da govorimo o tome.

Sećam se, jednom prilikom, kada je odlazio iz St. Petersburga, možda je to bio njegov konačan odlazak 1917, jedan od nas ga je upitao na stanici nešto u vezi sa kosmosima.

— Pokušajte da shvatite šta znači Mikrokosmos, — odgovorio je G. — Ako uspete to da razumete, sve ostalo o čemu me sada pitate, postaće vam jasno. —

Sećam se da, kada smo kasnije razgovarali o tome, pitanje je bilo sasvim lako rešiti kada smo »Mikrokosmos« uzeli kao čoveka.

Bilo je to naravno uslovno, ali ništa manje nije bilo u potpunom skladu sa celim sistemom koji je proučavao svet i čoveka. Svako pojedino živo biće, pas, mačka, drvo, može biti pretpostavljeno kao Mikrokosmos; udruženje svih živih bića sačinili su Tritokosmos ili organski život na Zemlji. Ova ob-

jašnjenja su bila jedina logično moguća. Nisam razumeo zašto im se G. protivio.

U svakom slučaju, nešto kasnije, kada sam se ponovo vratio na problem kosmosa, odlučio sam da posmatram čoveka kao Mikrokosmos, a Tritokosmos kao organski život na Zemlji.

Pri takvoj konstrukciji, mnoge stvari su počele da bivaju povezanije. Jednom prilikom, pregledajući rukopis »Odbljesci istine« koji sam dobio od G., koji je, u stvari, bio početak priče koja je bila pročitana u moskovskoj grupi, kada sam ja prvi put otišao tamo, pronašao sam u njoj izraze »Makrokosmos« i »Mikrokosmos«; štaviše, »Mikrokosmos« je značio — čovek.

Sada imate neku ideju o zakonima koji vladaju životom Makrokosmosa a vraćeni su na Zemlju. Prisetite se: »Kako gore, tako dole.« Ja mislim da se, bez bilo kakvog daljeg objašnjenja, vi nećete suprotstavljati izjavi da životom čoveka pojedinca — Mikrokosmos — vladaju isti zakoni.

— »Odbljesci Istine«

Ovo nas je još dalje ubedilo da je potrebno da shvatimo »Mikrokosmos« primenjen na čoveka. Kasnije nam je postalo jasno zbog čega je G. želeo da nas natera da primenimo pojam »Mikrokosmosa« na male magnitude kao poređenje sa čovekom, a čime je želeo da usmeri naše misli na to.

Sećam se našeg razgovora o tome.

— Ako bismo hteli grafički da prikazemo međuodnos kosmosa, — rekao sam, — moramo posmatrati Mikrokosmos, a to znači, čoveka, kao tačku, to jest, posmatrati ga na veoma maloj skali i na velikoj udaljenosti od nas. Potom će njegov život u Tritokosmosu, a to znači, među drugim ljudima i u sred prirode, biti linija koju on sledi po površini Zemljine kugle, kretanjem s jednog mesta na drugo. U Mezokosmosu, a to znači, posmatrano u vezi sa 24-časovnim kretanjem Zemlje oko njene ose, ta linija će postati ravan, dok će, posmatrana u odnosu na Sunce, to jest, uzevši u obzir kretanje Zemlje oko Sunca, postaće trodimenzionalno telo, ili drugim rečima, biće nešto što zbilja postoji, nešto ostvareno. Ali kao osnovna tačka, to jest, čovek ili Mikrokosmos je bio trodimenzionalno telo.

— U tom slučaju sve mogućnosti čoveka su ostvarene u Suncu. Ovo odgovara onome što je ranije rečeno, da čovek broj sedam POSTAJE BESMRTAN U GRANICAMA SOLARNOG SISTEMA.

— Iza Sunca, to jest, iza Solarnog sistema, za njega nema i ne može biti bilo kakvog postojanja, ili drugim rečima, sa tačke gledišta sledećeg kosmosa, on uopšte ne postoji. Čovek uopšte ne postoji u Makrokosmosu. Makrokosmos je kosmos u kome su mogućnosti Tritokosmosa ostvarene i čovek postoji u Makrokosmosu samo kao atom Tritokosmosa. Mogućnosti Zemlje su ostvarene u Megalokosmosu a mogućnosti Sunca u Protokosmosu.

— Ako je Mikrokosmos, ili čovek, trodimenzionalno telo, tada je Tritokosmos organski život na Zemlji — četvorodimenzionalno telo. Zemlja ima pet dimenzija a Sunce šest.

— Uobičajeni naučni stav posmatra čoveka kao trodimenzionalno biće; uzima organski život na Zemlji kao celinu, više kao fenomen nego kao trodimenzionalno telo; Zemlju smatra trodimenzionalnim telom; Sunce trodimenzionalnim telom, Solanu sistem trodimenzionalnim telom; Mlečni put trodimenzionalnim telom.

— Netačnost ovakvog pogleda postaje očigledna ako pokušamo da zamislimo postojanje jednog kosmosa unutar drugog, a to znači, nižeg kosmosa u više, manjeg kosmosa u većem, kao što je, postojanje čoveka u organskom životu ili u odnosu na organski život. U ovom slučaju, organski život se neminovno mora posmatrati u vremenu. Postojanje u vremenu je širenje duž četvrte dimenzije.

— Ni Zemlja se ne može smatrati trodimenzionalnim telom. Da se ne kreće bila bi trodimenzionalna. Kretanje Zemlje oko sopstvene ose čini je petodimenzionalnim bićem, a njeno kretanje oko Sunca četvorodimenzionalnim. Zemlja nije lopta, već spirala koja okružuje Sunce; Sunce takođe nije lopta već neka vrsta vretena unutar te spirale. Spirala i vreteno zajedno, moraju imati bočno kretanje u sledećem kosmosu, ali, rezultate tog kretanja ne znamo, jer ne znamo ni prirodu ni pravac kretanja.

— Dalje, 7 kosmosa predstavljaju 'period dimenzija', ali to ne znači da se lanac kosmosa završava sa Mikrokosmosom.

Ako je čovek Mikrokosmos, to jest, sam kosmos, tada mikroskopske ćelije koje sačinjavaju njegovo telo, stoje u odnosu na njega u otprilike istom odnosu kao on sam prema organskom životu na Zemlji. Mikroskopska ćelija koja je na graničnoj liniji mikroskopske vizije, sačinjena je od milijardi molekula koje uključuju sledeći korak. Idući još dalje, možemo reći da će sledeći kosmos biti elektron. Tako smo dobili Mikrokosmos-ćeliju; treći Mikrokosmos-molekul; i četvrti Mikrokosmos-elektron. Ove podele i definicije, imenom ćelije, molekuli i elektron i, su možda sasvim nesavršeni; možda će vremenom nauka utvrditi neke druge, ali princip uvek ostaje isti i niži kosmos će uvek biti u potpuno istom odnosu prema Mikrokosmosu. —

Veoma je teško vratiti u sećanje sve razgovore koje smo u to vreme vodili o kosmosu. Ja sam se naročito često vraćao na reči G. o razlici vremena u različitim kosmosima. Osećao sam da je tu zagonetka koju mogu i moram rešiti.

Konačno sam, odlučivši da pokušam da sakupim sve svoje misli o tome, prihvatio čoveka kao Mikrokosmos. Sledeći kosmos u odnosu na čoveka, koji sam uzeo bio je »organski život na Zemlji«, koji sam nazvao »Tritokosmos«, iako nisam razumeo taj naziv, jer ne bih bio sposoban da odgovorim na pitanje zašto je organski život na Zemlji »treći« kosmos. Samo ime je nevažno. Nakon toga sve je bilo u skladu sa sistemom G. Ispod čoveka, to jest, sledeći mali kosmos, bila je »ćelija«. Ne bilo koja ćelija i ne ćelija pod bilo kojim uslovima, već prilično velika ćelija, kao što je embrion-ćelija ljudskog organizma. Kao sledeći kosmos može se uzeti mala, ULTRAMIKROSKOPSKA ćelija. Ideja o dva kosmosa u mikroskopskom svetu, to jest, dve mikroskopske individue koje se razlikuju u toj meri kao što se »čovek« razlikuje od »velike ćelije«, sasvim je jasna u bakterijologiji.

Sledeći kosmos je molekul a naredni elektron. Ni »molekuli« ni »elektron« mi se nisu činili najprikladniji izrazi, ali u nedostatku drugih mogli su biti upotrebljeni. Ovakav sled je nesumnjivo uveo ili zadržao potpunu neuporedivost kosmosa, to jest, zadržao je odnos nule prema beskonačnosti. A kasnije, ovaj sistem je omogućio mnoge, veoma interesantne dogradnje.

Ideja o kosmosima dobila je u svom razvoju već godinu dana kasnije, pošto smo je prvi put čuli, u proleće 1917. godine, kada sam ja po prvi put uspeo da sačinim »tabelu vremena u različitim kosmosima«. Kasnije ću govoriti o toj tabeli. Samo ću dodati da G. nikada nije objasnio, iako je obećao, imena kosmosa i izvor tih imena.

JEDANAESTO POGLAVLJE

— Često mi postavljaju pitanja u vezi sa raznim tekstovima i alegorijama iz Jevanđelja, — rekao je G., jednom prilikom. — Po mom mišljenju još nije došlo vreme da govorimo o Jevanđelju. Za to bi bilo potrebno mnogo više znanja. Ali, s vremena na vreme, uzećemo poneki tekst iz Jevanđelja kao polaznu tačku za naše razgovore. To će vas naučiti da im prilazite na pravi način, a pre svega, da shvatite da u tekstovima koji su nama poznati, obično nedostaju najvažnije tačke.

— Za početak ćemo uzeti dobro poznat tekst o semenu koje mora umreti da bi bilo rođeno. 'Osim ako zrno pšenice padne u zemlju i umre, ostaje da čeka samo; ali, ako umre, donosi mnogo plodova'.

— Ovaj tekst ima mnogo različitih značenja i često ćemo se vraćati na njega. Međutim, pre svega je potrebno znati princip koji je sadržan u ovom tekstu, njegovo potpuno merilo primenjeno na čoveka.

— Postoji knjiga aforizama koja nikada nije bila štampana niti će biti. Pomenuo sam je ranije u vezi sa pitanjem značenja znanja i citirao sam jedan aforizam iz te knjige.

— U odnosu na ono o čemu sada govorimo knjiga kaže sledeće:

ČOVEK MOŽE BITI ROĐEN, ALI DA BI BIO ROĐEN PRVO MORA UMRETI, A DA BI UMRO MORA SE PRVO PROBUDITI.

— Na drugom mestu kaže:

KADA SE ČOVEK PROBUDI ON MOŽE UMRETI; KADA UMRE MOŽE BITI ROĐEN.

— Moramo pronaći šta ovo znači.

— 'Probuditi se', 'umreti', 'biti rođen'. Ovo su 3 stadijuma koji slede jedan za drugim. Ako pažljivo proučavate Jevanđelje videćete da se u njemu često pojavljuju reference koje se odnose na mogućnost rođenja, na nekoliko mesta se govori o neophodnosti 'umiranja', a mnogo puta se govori o potrebi 'buđenja' — 'posmatrajte, jer ne znate ni dan ni čas...' i tako dalje. Međutim, ove 3 mogućnosti čoveka, da se probudi ili da ne spava, da umre i da bude rođen, nisu date u vezi jedna sa drugom. Bez obzira na to, u tome je cela stvar. Ako čovek umre a da se nije probudio, ne može biti rođen. Ako je čovek rođen a da nije umro može postati 'besmrtno biće'. Tako ga činjenica da nije 'umro', sprečava da bude 'rođen'; i ako bi bio rođen a da nije umro sprečen je u 'postojanosti'.

— Već smo dovoljno govorili o značenju toga biti 'rođen'. To se odnosi na početak novog rasta suštine, početak oblikovanja osobnosti, početak pojavljivanja jednog nedeljivog Ja.

— Međutim, da bi se ovo postiglo ili barem počelo sa postizanjem, čovek mora umreti, a to znači, mora osloboditi sebe od hiljadu besmislenih privrženosti i poistovećivanja koje ga drže prikovanog za mesto na kome je. On je privržen svemu u svom životu, svojoj mašti, svojoj gluposti, čak i svojoj patnji, možda baš njoj najviše. On se mora osloboditi ovih privrženosti. Znači, poistovećenje sa stvarima, privrženost i održavanje hiljada Ja u čoveku. Ta Ja moraju umreti da bi se veliko Ja moglo roditi. Ali šta učiniti da ona umru? Ona ne žele da umru. U ovom trenutku mogućnost buđenja dolazi kao spas. Probuditi se, znači, shvatiti sopstvenu ništavnost, a to zapravo znači, shvatiti svoju potpunu i apsolutnu mehaničnost i potpunu bespomoćnost. Ali nije dovoljno shvatiti to samo filozofski, rečima. Potrebno je shvatiti jasne, jednostavne činjenice u sopstvenim činjenicama. Kada čovek počinje malo da zna sebe, videće u sebi mnogo toga što će ga bez sumnje prestraviti. Do god se to ne dogodi on ništa ne zna o sebi. Čovek je video nešto u sebi što ga je prestravilo. Odlučuje da to izbací, zaustavi i prekíne. Međutim, koliko god napora da ulaže, oseća da ne može ništa učiniti, da sve ostaje isto kao što je i bilo. Ovde će sagledati svoju nemoć, bespomoćnost i ništavilo; ili će, kada bude počeo da zna sebe, videti da nema ništa što je njegovo sopstveno, to jest,

da sve što je do tada smatrao svojim, svoje poglede, misli, ubedenja, ukus, navike, čak i greške i poroke, zapravo ne poseduje, već da je sve to stvoreno bilo oponašanjem ili pozajmljeno od nekud gde je već bilo pripremljeno. Osećajući ovo, čovek može osetiti svoje ništavilo. A kroz osećanje ništavila čovek bi trebalo da vidi sebe kakav je on zapravo, i to ne samo za trenutak, već stalno, nikada ne zaboravljajući.

— Ta postojana svesnost sopstvenog ništavila i bespomoćnosti će najzad dati čoveku hrabrost da 'umre', a to znači, da umre, ne mentalno ili u svesti, već da zapravo umre i da se zauvek odrekne tih aspekata sebe koji su nepotrebni s tačke gledišta njegovog unutrašnjeg rasta ili ga sprečavaju u tome. Ovi aspekti, pre svega njegovo 'lažno Ja', potom sve fantastične ideje o njegovoj 'osobenosti', 'volji', 'svesti', 'sposobnosti za činj enje', njegovim moćima, njegovom podsticaju, odlučnosti, i tako dalje.

— Ali da bi mogao UVEK da vidi, čovek pre svega mora progledati makar za sekund. Sve nove moći i ostvarenja dolaze na jedan te isti način. Prvo se pojavljuju u obliku bljeska u retkim i kratkim trenucima; zatim, se pojavljuju češće i traju nešto duže, da bi konačno posle dužeg rada, postale postojane. Isto se može primeniti na buđenje. Nije moguće probuditi se odjednom. Čovek se prvo mora buditi na kratko. **MEĐUTIM, ČOVEK MORA UMRETI ODMAH I ZAUVEK** posle određenih napora, nakon što je prebrodio određene prepreke, donevši određenu odluku posle koje nema povratka. Ako buđenje koje prethodi ne bi bilo polagano i postepeno, čoveku bi bilo veoma teško, čak nemoguće, da to učini.

— Postoji, međutim, hiljadu stvari koje sprečavaju buđenje čoveka, koje ga drže zarobljenog u snovima. Da bi se delalo svesno u nameri za buđenjem, potrebno je znati prirodu sila koje drže čoveka uspavanim.

— Pre svega, potrebno je shvatiti da san u kome čovek bivstvuje, nije normalan već je hipnotički san. Čovek je hipnotisan, a to stanje se održava u njemu i jača. Čovek bi pomislio da postoje sile za koje bi bilo korisno da čovek bude održavan u hipnotičkom stanju i sprečavan da vidi istinu i razume svoju situaciju.

— Postoji istočnjačka priča koja govori o veoma bogatom mađioničaru koji je imao mnogo ovaca. Inače je on bio veoma zao mađioničar. Nije hteo da iznajmljuje pastire, da podigne ogradu na mestu na kome su ovce pasle. Stoga su ovce često lutale po šumi, padale u provalije, i tako dalje. Najčešće su bežale jer su znale da je mađioničar želeo njihovo meso i kožu, a to im se naravno nije dopadalo.

— Konačno je mađioničar pronašao lek. On je HIPNOTISAO svoje ovce i ubedio ih da su, pre svega, besmrtni, da im se nikakvo zlo neće dogoditi ako ih oderu, naprotiv, to je bilo dobro za njih, čak prijatno; drugo u šta ih je ubedio bila je ideja da je on DOBRI GOSPODAR koji voli svoje stado do te mere da bi za njega učinio sve na svetu; i kao treće ubedio ih je da, ako će im se išta dogoditi, to nipošto neće biti sada, svakako ne tog dana i STOGA nema potrebe da o tome razmišljaju. Sledeće u šta ih je ubedio bilo je to da one uopšte nisu ovce; neke je ubedio da su LAVOVI, druge da su ORLOVI, treće da su LJUDI, a neke opet da su MAĐIONIČARI.

— Posle toga nestale su sve njegove brige oko ovaca. Nikada više nisu bežale, pokorno su čekale trenutak kada je mađioničaru bila potrebna njihova koža i meso.

— Ova slika odlično ilustruje čovekovu situaciju.

— Verovatno ste se u takozvanoj 'okultnoj' literaturi sreli sa izrazom 'Kundalini', 'Kundalinijeva vatra' ili 'Kundalinijeva zmija'. Ovaj izraz se često upotrebljava da bi odredio neku vrstu čudne sile koja postoji u čoveku i koja se može probuditi. Međutim, nijedna znana teorija ne daje pravo objašnjenje Kundalina sile. Ponekad je povezano sa seksom, seksualnom energijom, to jest, sa idejom mogućnosti upotrebe seksualne energije u druge svrhe. Ovo poslednje je sasvim pogrešno jer Kundalini može biti u bilo čemu. Ne bi se uopšte reklo da je Kundalini bilo šta poželjno ili korisno za čovekov razvoj. Veoma je čudno kako su ti okultisti došli do te reči odnekud i potpuno izmenili njeno značenje i od veoma opasne i strašne stvari napravili nešto čemu se treba nadati i očekivati ga kao blagoslov.

— U stvarnosti Kundalini je sila mašte, sila fantazije, KOJA PREUZIMA MESTO PRAVE FUNKCIJE. Kada čovek sniva umesto da dela, kada njegovi snovi zauzmu mesto stvarnosti,

kada čovek zamišlja sebe kao orla, lava ili mađioničara, to je Kundalini sila koja deluje u njemu. Kundalini može da deluje u svim centrima i uz njenu pomoć svi centri mogu biti zadovoljeni maštanjem umesto stvarnošću. Ovca koja sebe smatra lavom ili mađioničarem, živi u vlasti Kundalini sile.

— Kundalini je sila uneta u čoveka da ga drži u sadašnjem stanju. Kada bi ljudi zbilja videli svoju istinsku situaciju i razumeli sav njen užas, ne bi mogli ostati na mestu na kome su, ni za sekund. Počeli bi da traže izlaz i brzo bi ga pronašli, JER IZLAZ POSTOJI, ali ljudi ga ne vide iz prostog razloga — hipnotisani su. Kundalini je sila koja ih drži u hipnotičkom stanju. Biti 'probuđen' znači biti 'oslobođen hipnoze'. U tome leži osnovna poteškoća ali i garancija te mogućnosti, jer ne postoji organski razlog za san i čovek MOŽE biti probuđen.

— Teoretski može, međutim, praktično je skoro nemoguće, jer čim se čovek probudi za trenutak i otvori oči, sve sile koje su prouzrokovale uspavanost, počinju da deluju na njega desetostrukom energijom i on trenutno pada u san ponovo, često SNIVAJUĆI da je budan ili da se budi.

— Postoje određena stanja u običnom snu u kojima čovek želi da se probudi ali ne može. On govori sebi kako je budan ali zapravo on nastavlja da spava — i ovo se može dogoditi nekoliko puta pre nego što se konačno probudi. Međutim, u običnom snu kada se probudi, čovek je u drugačijem stanju; kod hipnotičkog sna je sasvim drugačije; ne postoje objektivne karakteristike, barem ne u početku buđenja; čovek ne može da uštine sebe da bi video da li je budan. I ako je, ne daj bože, čovek čuo nešto o OBJEKTIVNIM KARAKTERISTIKAMA, Kundalini sve to odmah pretvara u maštu i snove.

— Samo čovek koji u potpunosti shvata teškoće buđenja može razumeti potrebu dugog i mukotrpnog rada koje je potreban za buđenje.

— Uopšteno govoreći, šta je potrebno za buđenje uspavanog čoveka? Potreban je dobar stres. Ali ako čovek čvrsto spava nije dovoljan jedan stres. Potreban je dug period stalnih stresova. Takođe je potreban neko ko će sprovoditi te stresove. Već sam ranije rekao da ako čovek želi da se probudi mora unajmiti nekoga ko će ga, jedan duži period, stalno drmusati. Ali ko-

ga da unajmi kada su svi uspavani? Čovek unajmi nekoga da ga probudi, a ovaj se takođe uspava. Kakva korist od takvog čoveka? A čovek koji zbilja može sebe održavati u budnom stanju može i odbiti da gubi vreme na buđenje ostalih: on možda ima sopstvenog, mnogo važnijeg posla.

— Takođe postoji mogućnost buđenja pomoću mehaničkih sredstava. Čoveka može probuditi i sat svojom zvonjavom. Nevolja je u tome što se čovek prebrzo navikne na taj zvuk, prestaje da ga čuje. Mnogo satova je potrebno i uvek novih. Inače se čovek može okružiti satovima koji mu neće dozvoliti da spava. I ovde postoje neke poteškoće. Budilnike treba navijati; da bi bili navijeni čovek ih se mora setiti; da bi se sećao čovek se mora često buditi. Međutim, ono što je još gore, čovek se navikne na sve budilnike i posle izvesnog vremena on samo još bolje spava uz njih. To bi bio razlog za stalnu zamenu budilnika, novi moraju stalno biti izmišljeni. Vremenom bi ovo moglo pomoći čoveku da se probudi. Ali teško da čovek može da obavi sam toliki posao, navijanje, izmišljanje i menjanje budilnika, bez pomoći spolja. Mnogo je verovatnije da će on započeti taj rad i kasnije zaspati, a u snu će sanjati da izmišlja nove budilnike, navija ih, menja, i uz sve to još bolje spavati.

— Stoga je za buđenje potrebna kombinacija napora. Potrebna je neko ko će probuditi čoveka; potrebno je da neko pazi na čoveka koji budi; potrebno je imati budilnike i takođe je potrebno stalno izmišljati nove budilnike.

— Da bi se sve ovo postiglo i zadržali rezultati, neophodno je da određeni broj ljudi radi zajedno.

— Sam čovek ne može ništa učiniti.

— Pre svega, potrebna mu je pomoć. Međutim, pomoć ne dolazi čoveku sama od sebe. Oni koji su sposobni da pomognu veoma vrednuju svoje vreme. I, naravno, oni bi rađe pomogli grupi ljudi nego pojedincu. Štaviše, kako je već ranije rečeno, Čovek sam sebe može veoma lako varati da je budan i smatrati svoj novi san buđenjem. Ako nekolicina odluči zajedno da se bori protiv spavanja, oni će buditi jedni druge. Često se događa da 20 ljudi spava ali da dvadeset i prvi biva probuđen i samim tim budi i ostale. Ista se stvar dešava sa budilnicima. Jedan čovek izmišlja jedan budilnik, drugi izmišlja drugi, pa se kasni-

je mogu zameniti. Sve skupa mogu biti jedan drugome od velike pomoći, a bez te pomoći niko ništa ne može postići.

— To znači da čovek koji želi da se probudi mora potražiti ljude koji takođe žele da budu probuđeni i raditi sa njima zajedno. To je, naravno, lakše reći nego učiniti, jer početi sa takvim poslom i organizovati ga, zahteva znanje koje običan čovek ne poseduje. Posao se mora organizovati i imati vođu. Samo u tom slučaju može dati rezultate koje očekujemo. Bez tih uslova ni najveći naponi ne mogu dati nikakve rezultate. Čovek može staviti sebe na muke a da one ipak ne daju nikakav rezultat, to jest, da ne učine da se on probudi. Ovo je mnogim ljudima najteže da shvate. Sami po sebi oni mogu biti sposobni za velike napore i velike žrtve. Ali pošto njihov prvi napor i prva žrtva treba da bude pokoravanje, ništa na ovom svetu ih neće naterati da se pokore drugome. I ne žele da se pomire sa mišlju da su svi njihovi naponi i žrtvovanja uzaludni.

— Rad mora biti organizovan. A to može učiniti samo čovek koji poznaje probleme tog rada i njegove ciljeve; onaj koji zna njegove metode; čovek koji je i sam svojevremeno prošao kroz tako organizovan rad.

— Čovek obično počinje svoja proučavanja u maloj grupi. Takva grupa je obično povezana sa serijom sličnih grupa na različitim nivoima koje, zajedno, čine ono što bi se moglo nazvati 'pripremnom školom'.

— Osnovno i najvažnije obeležje tih grupa je činjenica da grupe nisu sastavljene prema željama i izboru njihovih članova. Učitelj sastavlja grupe, izdvaja tipove ljudi koji sa tačke gledišta njegovih ciljeva mogu biti korisni jedni drugima.

— Grupni rad nije moguć bez učitelja. Rad grupa sa pogrešnim učiteljem daje pogrešne rezultate.

— Sledeće važno obeležje grupnog rada je to da grupe mogu biti povezane sa nekim CILJEM o kome oni koji počinju sa radom nemaju pojma, jer im se ne može niti objasniti dok ne shvate suštinu i principe rada i ideja povezanim sa njim. Ali taj cilj, kome streme bez znanja, i kome služe, je potreban za uravnoteženje principa u njihovom sopstvenom radu. Njihov prvi zadatak je da razumeju taj cilj, to jest, učiteljev cilj. Kada su ga shvatili, iako u početku ne u potpunosti, njihov sopstveni rad

postaje svesniji i samim tim daje bolje rezultate. Međutim, kao što sam već rekao, često se dešava da se cilj učitelja ne može objasniti na samom početku.

— Zbog toga, prvi cilj čoveka koji počinje sa radom u grupi, treba da bude SAMO-PROUČAVANJE. Samo-proučavanje može teći svojim tokom samo u organizovanim grupama. Sam čovek ne može videti samog sebe. Ali kada određena grupa ljudi ujedini svoje snage u tu svrhu oni će čak i nenamerno pomagati jedni drugima. Ljudska je osobina da lakše vidi greške drugih ljudi nego sopstvene. Istovremeno na putu samo-proučavanja on uči da i sam poseduje iste greške koje vidi u drugima. Ali ima mnogo toga što ne vidi u samom sebi a kroz druge ljude počinje da ih sagledava. Kao što rekoh, u tom slučaju će saznati da su te osobine i njegove sopstvene. Drugi članovi grupe mu služe kao ogledalo u kome se ogleda. Naravno, da bi bio u stanju da vidi sebe u greškama drugih a ne samo da sagledava njihove greške, čovek mora imati dobru kontrolu i duboku iskrenost sa samim sobom.

— Mora se sećati da on nije jedan; da je jedan deo njega čovek koji želi da se probudi a da su drugi delovi njega 'Ivanov', 'Petrov' ili 'Zakharov', koji nemaju nikakvu želju da budu probuđeni i koje mora nasilno buditi.

— Grupa je obično pakt sastavljen između Ja određene grupe ljudi koja se zajednički bori protiv 'Zakharova', 'Ivanova' i 'Petrova', to jest, protiv njihovih sopstvenih 'lažnih ličnosti'.

— Uzmimo Petrova za primer. Petrov se sastoji iz dva dela— 'Ja' i 'Petrov'. Ali 'Ja' je nemoćno protiv 'Petrova'. 'Petrov' je gospodar. Pretpostavimo da se nađe dvadeset ljudi; dvadeset 'Ja' sada počinje borbu protiv jednog 'Petrova'. Mogla bi se pokazati kao jača od njega. U svakom slučaju mogu mu smetati u spavanju; neće biti više u stanju da spava mirno kao ranije. U tome je cilj.

— Dalje, u radu samo-proučavanja čovek počinje da sakuplja materijal iz samo-posmatranja. Dvadeset ljudi će imati toliko više materijala. Svaki od tih 20 ljudi će biti u stanju da upotrebi sav taj materijal jer izmena utisaka posmatranja je jedna od svrha postojanja grupa.

— Kada se grupa organizuje, određeni uslovi bivaju postavljeni pred članove; pre svega, opšti uslovi za sve članove i drugo, pojedinačni uslovi za svakog člana.

— Opšti uslovi na početku rada su obično sledeće vrste: pre svega, svim članovima grupe biva objašnjeno da sve što čuju ili nauče moraju čuvati kao tajnu i ne samo dok su članovi, nego zauvek.

— To su nezamenljivi uslovi čija ideja im mora biti jasna od samog početka. Drugim rečima, trebalo bi da im bude jasno da u tome uopšte nema namere da se napravi tajna od onoga što suštinski nije tajna, niti postoji bilo kakva namera da im se ospori pravo na izmenu misli sa onima koji su im bliski i sa njihovim prijateljima.

— Ideja ove zabrane sadržana je u činjenici da ONI NISU SPOSOBNI tačno da prenesu ono što je rečeno u grupi. Oni veoma brzo nauče IZ SOPSTVENOG ISKUSTVA koliko je napora, vremena i objašnjenja potrebno da bi se shvatilo ono što se govori u grupi. Postaje im jasno da nisu sposobni da prenesu prave ideje svojim prijateljima od svega onoga što su naučili. Istovremeno počinju da shvataju da ako svojim prijateljima predaju POGREŠNE IDEJE uskraćuju im bilo kakvu mogućnost da pridu ovom radu bilo kada, ili da ikada shvate bilo šta u vezi sa ovim radom, a da i ne pomenemo činjenicu da na taj način stvaraju mnoge teškoće i neprijatnosti za sopstvenu budućnost. Ako čovek, uprkos ovome, pokušava da prenese svojim prijateljima ono što čuje u grupama, brzo će se uveriti da namere u tom pravcu daju sasvim neočekivane i neželjene rezultate. Ljudi ili počinju da se svađaju sa njim, ne želeći da slušaju šta on govori a očekivaće da on sluša NJIHOVE teorije, ili sve što im on kaže tumače pogrešno, pridajući tome sasvim drugačije značenje. Videvši ovo i shvatajući besmislenost tih napora čovek počinje da shvata jedan aspekt te zabrane.

— Druga, ništa manje važna strana, je činjenica da je čoveku veoma teško da ćuti o stvarima koje ga interesuju. On će hteti da govori o njima sa svakim sa kim je navikao da deli misli, kako on to naziva. To je najmehaničkija od svih čovekovih želja i ćutanje je u tom slučaju najteže uzdržavanje od svih. Međutim, ako čovek ovo shvati ili barem sledi ovo pravilo, to

će biti najbolja moguća vežba za njegovo samo-sećanje i rast volje, samo čovek koji ume da čuti kada je to potrebno, može biti sopstveni gospodar.

Za mnoge ljude je veoma teško da se pomire sa mišlju da je jedna od njihovih osnovnih karakteristika pričljivost, naročito za one koji su navikli da sebe smatraju ozbiljnim i trezvenim ljudima, ili za one koji sebe smatraju čutljivim osobama koje vole samoću i meditiranje. Iz tog razloga ovaj zahtev je veoma važan. Imajući ovo na umu i izvršavajući ga, čovek počinje da vidi neke svoje osobine koje nikada ranije nije primećivao.

— Sledeći zahtev koji se stavlja pred članove grupe je, da UČITELJU moraju da govore istinu.

— I ovo mora biti shvaćeno pravilno. Ljudi ne shvataju kako veliko mesto u njihovom životu zauzima laž ili čak samo na taj način što ZADRŽAVAJU ISTINU. Ljudi nisu sposobni za iskrenost, bilo sami prema sebi ili drugima. Oni čak ne razumeju da je učenje iskrenosti, KADA JE POTREBNO, jedna od najtežih stvari na svetu. Oni zamišljaju da govoriti ili ne govoriti istinu, biti ili ne biti iskren, zavisi od njih samih. Stoga oni moraju to naučiti, pre svega, u odnosu na UČITELJA. Namerno govoreći učitelju laži, zadržavajući nešto za sebe, čini njihovo prisustvo u grupi sasvim beskorisnim i čak je još i gore nego biti nepristojan ili drzak prema njemu.

— Sledeći zahtev koji se postavlja pred članove grupe je da se SEĆAJU ZAŠTO SU DOSLI U GRUPU. Došli su da uče i da rade na sebi, ali ne onako kako oni to shvataju, već kako im se kaže. Rad je moguć samo ako ljudi imaju na umu da su došli da uče a ne da oni nekog uče.

— Ako čovek počinje da pokazuje nepoverenje prema učitelju, učitelj za njega postaje nepotreban kao i on za učitelja. U tom slučaju bilo bi mu mnogo bolje da ode i potraži drugog učitelja ili pokuša da radi sam. To mu neće doneti mnogo dobrog, ali u svakom slučaju biće manje štetno od laganja, uzdržavanja, otpora ili nepoverenja u učitelja.

— Ovim osnovnim pravilima može se dodati pretpostavka da članovi grupe moraju raditi. Ako samo povremeno dolaze u grupu i ne rade, već samo zamišljaju da rade, ili samo svoje prisustvo u grupi smatraju radom, ili, ono što se često dešava, ako

na svoje prisustvo u grupi gledaju kao na dokolicu, na sklapanje finih poznanstava, i tako dalje, tada njihovo prisustvo postaje sasvim beskorisno. Što pre ih se negde pošalje ili sami napuste grupu, tim bolje za njih a i za ostale.

— Osnovni zahtevi koje sam naveo, daju materijal za pravila koja su obavezna za sve članove grupe. Pravila, pre svega, pomažu svima koji žele da rade, da izbegnu sve što bi ograničavalo ili štetilo njihovom radu i drugo, **POMAŽU MU DA SE SEĆA SEBE.**

— Veoma često se događa da se članovima grupe, na početku rada, ne dopadaju neka pravila. Ponekad čak pitaju: **ZAR NE MOŽEMO RADITI BEZ PRAVILA?** Njima pravila izgledaju nepotrebna, kao ograničenje slobode ili dosadna formalnost, a potsećanje na pravila im izgleda kao nevoljnost i nezadovoljstvo njihovog učitelja.

— U stvarnosti, pravila su osnovna i prva **POMOĆ** koju dobijaju iz rada. Pravila slede određeni cilj: teraju ih da se ponašaju onako kako bi se ponašali 'ako bi postojali', a to znači, ako bi se sećali sebe i shvatili kako treba da se ponašaju u odnosu na ljude izvan ovog rada, na ljude koji učestvuju u ovom radu i prema učitelju. Ako bi se sećali sebe i shvatili ovo, pravila im ne bi bila potrebna. Međutim, na početku rada oni nisu sposobni da se sećaju sebe i shvate sve to, tako da su pravila neophodna, iako pravila nikada ne mogu biti ni laka ni prijatna. Naprotiv, potrebno je da budu teška i neprijatna; jer u protivnom ne bi služila svojoj svrsi. Pravila su budilnici koji bude uspavanog čoveka. Kada čovek otvori oči za sekund, ljut je na budilnik i pita: **ZAR SE ČOVEK NE MOŽE BUDITI BEZ BUDILNIKA?**

— Osim opštih pravila postoje pojedinačni uslovi koji se daju svakom ponaosob i obično su povezani sa njegovom osnovnom greškom ili osnovnom osobinom.

— Ovo zahteva dodatno objašnjenje.

— Svaki čovek ima određenu osobinu u svom karakteru, koja je središnja. To je kao osovina oko koje se vrte sve njegove 'lažne ličnosti'. To zapravo objašnjava zbog čega ne mogu postojati opšta pravila rada i zbog čega svi sistemi koji postepeno razvijaju takva pravila ne vode ničemu ili uzrokuju zlo. Ka-

ko mogu postojati opšta pravila? Ono što je korisno za jednu osobu štetno je za drugu. Jedan čovek govori previše; mora naučiti da ćuti. Drugi čovek ćuti kada bi trebalo da govori, on mora naučiti da govori; tako je to u svemu. Opšta pravila za rad grupa odnose se na svakog. Lična usmerenja se mogu davati samo pojedincima. U vezi sa ovim treba reći da čovek ne može sam pronaći svoju osnovnu grešku ili osobinu. To je zapravo zakon. Učitelj mu mora ukazati na nju i poučiti ga kako da se bori protiv nje. Niko drugi ne može to da učini osim učitelja.

— Proučavanje osnovne greške i borba protiv nje, što je individualni put svakog čoveka su jedno ali cilj mora biti isti za sve. Taj cilj je ostvarenje čovekovog ništavila. Samo kada čovek zbilja iskreno dođe do ubeđenja o sopstvenoj bespomoćnosti i ništavim i kada to osećanje biva postojano u njemu **BIĆE SPREMAN ZA SLEDEĆE, JOŠ MNOGO TEŽE STADIUME RADA.**

— Sve što je do sada rečeno odnosi se na grupe koje se bave pravim radom a što je opet povezano sa onim što se naziva 'četvrti put'. Postoje, međutim, mnogi putevi, grupe i rad koji ga samo oponašaju. To čak nije ni 'crna magija'.

— Na predavanjima je često bilo postavljeno pitanje šta je 'crna magija' a ja sam odgovarao da ne postoji ni crvena, ni zelena niti žuta magija. Postoji mehanika, to jest, ono što se 'dešava' i ono što se 'čini', dve vrste onoga što se 'čini'. Ali postoji i krivotvorina, oponašanje spoljašnje pojave 'činjenja', koje ne daje objektivne rezultate ali može prevariti naivne ljude i stvoriti u njima veru, zaslepljenost, entuzijazam, čak i fanatizam.

— Zbog toga, u prvom redu, u pravom 'činjenju', stvaranje zaslepljenosti u ljudima nije dozvoljeno. Ono što nazivate crnom magijom zasniva se na zalepljenosti i na igranju sa ljudskim slabostima. Crna magija, ni na koji način, ne znači magija zla. Već sam rekao da niko ništa ne čim zarad zla, u korist zla. Svako čim sve u korist dobra, **ONAKO KAKO GA ON RAZUME.** Na isti način je pogrešno smatrati da je crna magija zsigurno **EGOISTIČNA**, da u crnoj magiji čovek teži rezultatima za samog sebe. To je sasvim pogrešno. Crna mgija može biti sasvim altruistička, može težiti dobru čovečanstva ili njegovom

spasenju od stvarnih ili zamišljenih zala. Karakteristična namjera crne magije je upotreba ljudi za neke, čak i najbolje ciljeve, **BEZ NJIHOVOG ZNANJA I RAZUMEVANJA**, bilo tako što će u njima stvarati veru i zanesenost ili će delovati na njih putem straha.

— Treba znati da je mađioničar crne magije bio on dobar ili zao, prošao kroz školu. On je naučio nešto, čuo nešto, zna nešto. On je zapravo 'poluobrazovan čovek' koga su ili otpustili iz škole ili ju je sam napustio, odlučivši da već dovoljno zna, da ne želi više da bude vođen, da može da radi nezavisno, pa čak da može da usmerava rad drugih. Takav 'rad' može doneti samo subjektivne rezultate, a to znači, da samo ojačava varku i učvršćuje san. Ipak se nešto može naučiti od 'mađioničara crne magije', iako na pogrešan način. On ponekad može slučajno reći istinu. Zbog toga sam rekao da postoje mnogo gore stvari od 'crne magije'. Takva su razna 'okultna' i teozofska društva i grupe. Njihovi učitelji ne samo da nikada nisu bili u školi već nikada nisu ni sreli nekog koje bio u školi. Njihov rad je jednostavno majmunisanje. Ali oponašanje ovakvog rada daje ogromno samozadovoljenje. Jedan čovek se oseća 'učiteljem' a ostali 'učenici' i svi su zadovoljni. Nema shvatanja sopstvene ništavnosti i čak iako ljudi potvrde da je shvataju, to je varka i samo-obmana, čista prevara. Naprotiv, umesto da shvate sopstvenu ništavnost, članovi takvih grupa jačaju sopstvenu važnost i rast lažne ličnosti.

— U početku je veoma teško utvrditi da li je rad pravilan ili pogrešan da li su pravci dobri ili loši. Teoretski deo rada se u tome može pokazati veom korisnim, jer sa te tačke gledišta čovek može bolje prosuditi. On zna šta zna a šta ne zna. On zna šta se može naučiti pomoću običnih sredstava a šta ne može. A ako nauči nešto novo, što se ne može naučiti na uobičajen način, kroz knjige na primer, a to znači, samo do određenog stepena, biće mu garancija da bi druga strana, praktična, mogla biti pravilna. Naravno da je to nepotpuna garancija, jer su i tu moguće greške. Sva okultna i spiritualistička društva i grupe izjavljuju da poseduju nova znanja. Postoje ljudi koji veruju u to.

— U pravilno organizovanim grupama ne postavlja se zahtev verovanja; možda samo za kratko vreme jer što pre se čovek uveri u istinu onoga što čuje tim bolje za njega.

— Borba protiv 'lažnog Ja', protiv čovekove osnovne greške ili osobine, je najvažniji deo rada, mora se vršiti delima a ne rečima. U tu svrhu učitelj daje svakom čoveku određeni zadatak, koji, da bi se mogao izvršiti, osvaja njegove osnovne osobine. Kada čovek izvršava te zadatke on se bori sa sobom, radi na sebi. Ako izbegava zadatke, pokušava da ih ne izvrši, to znači da ne želi ili ne može da radi.

— Po pravilu, u početku se daju samo laki zadaci koje učitelj čak i ne naziva zadacima, ne govori mnogo o njima, već ih prosto natukne. Ako vidi da su ga razumeli i da je zadatak izvršen, on prelazi na sve teže i teže.

— Teži zadaci, iako im je težina samo subjektivna, nazivaju se 'prepekama'. Osobenost prepreka je u činjenici da, kada čovek jednom prevaziđe ozbiljnu prepreku on se ne može više vratiti u običan san, u običan život. Ako on, prošavši prvu prepreku, oseća strah od onih koje slede, ne nastavlja dalje, on će se zaustaviti između dve prepreke, nesposoban da krene napred ili nazad. To je najgore što se može desiti čoveku. Zbog toga je učitelj veoma pažljiv u izboru zadataka i prepreka; drugim rečima, on preuzima rizik dajući konačne zadatke koji zahtevaju pobedu nad unutrašnjim prepekama, samo onim ljudima koji su se već pokazali dovoljno jaki kod malih prepreka.

— Čak se dešava da se ljudi, zaustavljajući se kod neke prepreke, obično najmanje i najjednostavnije, okrenu protiv rada, protiv učitelja i protiv ostalih članova iz grupe, optužujući ih baš za ono što počinju da otkrivaju u sebi.

— Ponekad oni kasnije zažale i okrivljuju sebe, potom opet osećaju žaljenje, i tako dalje. Ništa bolje ne otkriva čoveka od njegovog stava prema učitelju i radu, **NAKON ŠTO GA JE NAPUSTIO**. Ponekad se organizuju namerno takvi testovi. Čovek biva postavljen u takvu situaciju da **MORA** da napusti rad i njegove žalbe na učitelja ili neku drugu osobu u potpunosti bivaju opravdane. Tada biva posmatran da bi se videlo kako će se ponašati. Pristojan čovek se pristojno ponaša čak iako misli da je neko bio loš i nepravedan prema njemu. Međutim, mnogo ljudi

u takvim situacijama pokazuju onu stranu svoje prirode koja se inače nikada ne bi otkrila. Ponekad je to neophodan način za prikazivanje ljudske prirode. Do god si dobar prema čoveku i on je prema tebi. Kakav li će biti ako ga malo zagrebeš?

Nije to najvažnija stvar; osnovni je njegov lični stav, njegovo lično VREDNOVANJE ideja koje prima ili je primio, kao i zadržavanje ili gubljenje tog vrednovanja. Čovek može, dug period i sasvim iskreno, misliti da želi da radi, i to uz velike napore, da bi ipak sve to odbacio i konačno se okrenuo protiv rada; opravdavajući sebe, izmišljajući razne neistine, namerno pripisujući pogrešno značenje onome što je čuo, i tako dalje. —

— Šta se dešava sa njima? — upitao je neko.

— Ništa — šta bi im se moglo dogoditi? — rekao je G. — ONI SU SAMI SEBI KAZNA. Koja bi kazna mogla biti gora?

— Nemoguće bi bilo u potpunosti opisati na koji način se sprovodi rad u grupi — nastavio je G. — čovek mora proći kroz to. Sve što je do sada rečeno samo su nagoveštaji, istinsko značenje, koje će biti otkriveno samo onima koji nastavljaju sa radom i učenje iz iskustva šta znače 'prepreke' i kakve poteškoće one predstavljaju.

— Uopšteno govoreći najteža prepreka je pobeda nad laganjem. Čovek toliko laže i samom sebi i drugima, da uopšte ne primećuje da to radi. Ipak se laganje mora pobediti. Prvi napor koji je potrebno učiniti u tom smislu je da pobedi laganje u odnosu na učitelja. Čovek mora trenutno odlučiti da li će govoriti samo istinu, u protivnom može odmah da napusti celu stvar.

— Morate shvatiti da učitelj preuzima veoma težak zadatak na sebe, čišćenje i popravku ljudske mašine. On naravno prihvata samo one mašine za čiju popravku ima dovoljno moći. Ako je nešto bitno slomljeno ili pokvareno u mašini on odbija popravku. Čak i takve mašine koje se po prirodi još uvek mogu očistiti postaju beznadežne ako počnu da govore laži. Čak i najbeznačajnije laganje učitelju, skrivanje bilo kakve vrste čak i to što bi ga neko zamolio da čuva kao tajnu, trenutno predstavlja kraj rada tog čoveka, naročito ako je on već činio neke napore.

— Sad dolazimo do nečega što morate zapamtiti. Svaki napor koji čovek čini uvećava zahteve postavljene pred njega. Do god čovek nije učinio nikakav osobit napor zahtevi koji mu se postavljaju veoma su mali, ali njegovi napori trenutno povećavaju zahteve u odnosu na njega samog. Što su veći napori učinjeni tim su veći novi zahtevi.

— Na ovom stadijumu rada ljudi veoma često čine jednu uobičajenu grešku. Oni misle da im napori koje su ranije činili, njihove ranije vrline, da se tako izrazim, daju neku vrstu prava ili prednosti, UMANJUJU zahteve postavljene pred njih i kao takvi opravdavaju eventualni nerad ili neku kasniju grešku. To je naravno potpuna neistina. Ništa što je čovek uradio juče ne opravdava ga za danas. Sasvim obrnuto, ako čovek nije juče ništa učinio, danas mu nikakav zahtev neće biti postavljen; ako je juče nešto učinio to znači da danas mora učiniti više. Ovo naravno ne znači da je bolje ne raditi ništa. Ko god ne radi ništa, ne prima ništa.

— Kao što sam već ranije rekao, jedan od prvih zahteva je iskrenost. Postoje različite vrste iskrenosti. Postoji mudra iskrenost i glupava iskrenost, kao što postoje mudra neiskrenost i glupava neiskrenost. I glupava iskrenost i glupava neiskrenost su podjednako mehaničke. Ako čovek želi da uči da bude MUDRO ISKREN on, pre svega, mora da bude iskren prema svom učitelju i ljudima koji su u radu stariji od njega. To će biti 'mudra iskrenost'. Ovde je potrebno naglasiti da iskrenost ne sme da postane 'nedostatak uvažavanja'. Nedostatak uvažavanja u odnosu na učitelja ili one koje je učitelj naimenovao, uništava bilo kakvu mogućnost rada. Ako želi da nauči da bude MUDRO ISKREN on mora biti neiskren u vezi sa radom i mora naučiti da ćuti, kada je to potrebno, u odnosu na ljude izvan rada, koji niti mogu razumeti niti ceniti bilo šta od toga. Ali iskrenost u okviru grupe je apsolutan zahtev, jer, ako čovek nastavi da laže u grupi, na isti način na koji laže sam sebe i druge u životu, nikada neće naučiti da razlučuje istinu od laži.

— Pobeda nad strahom je često druga prepreka. Čovek ima mnogo nepotrebnih, izmišljenih strahova. Laži i strahovi — to je atmosfera u kojoj običan čovek živi. Pobeda nad strahom kao i pobeda nad lažima sasvim su individualne. Svaki čovek ima

sopstvene strahove koji su samo njemu neobični. Potrebno je, pre svega, pronaći te strahove a zatim ih uništiti. Strahovi o kojima govorim obično su povezani sa lažima koje čovek govori. Morate imati na umu da ova vrsta strahova nema nikakve veze sa strahom od pauka, miševa, mraka ili zanemarljivih nervnih strahova.

— Borba u sebi protiv laganja i borbe protiv strahova je prvi pozitivan rad koji čovek počinje.

— Potrebno je shvatiti da pozitivni napori, pa čak i žrtve u radu, ne opravdavaju greške koje se mogu dogoditi. Naprotiv, stvari koje se mogu oprostiti čoveku koji nije učinio nikakve napore i žrtve, ne mogu se oprostiti drugom čoveku koji je već učinio velike žrtve.

— Ovo se može učiniti kao nepravda, ali je potrebno razumeti zakon. Za svakog čoveka ponaosob postoje podaci. Njegovi napori i žrtve pribeleženi su na jednoj strani knjige a njegove greške i loša dela na drugoj strani. Ono što je napisano na pozitivnoj strani ne može da nadomesti ono što je napisano na negativnoj strani. Ono što piše na negativnoj strani može se izbrisati samo pomoću istine, to znači, trenutnim i potpunim priznanjem samom sebi i drugima a pre svega učitelju. Ako čovek uvidi svoju grešku a ipak nastavi da opravdava sebe, dovoljna je i mala zamerka pa da upropasti rezultate dugogodišnjeg rada i napora. Stoga je često mnogo bolje priznati svoju krivicu čak i kad nisi kriv. Ovo sad je veoma delikatna stvar i ne sme se preterivati. U suprotnom će rezultat opet biti laganje, na koje ga strah tera.

Drugom jednom prilikom, govoreći o grupama, G. je rekao:

— Nemojte misliti da možemo odmah početi sa radom, time što smo sastavili grupu. Grupa je velika stvar. Grupa je početak SPORAZUMNOG rada koji vodi konačnom cilju. Potrebno je da ja vama verujem u ovom radu i vi treba da verujete meni i jedni drugima. Tada će to biti grupa. Dok ne postoji opšti rad, to je samo pripremna grupa. Pripremićemo sebe tako da tokom vremena možemo postati grupa. A priprema je moguća samo ako pokušamo da oponašamo grupu onakvu kakva bi ona trebalo da bude, naravno, oponašajući iznutra a ne spolja.

— Šta je potrebno za to? Pre svega, morate shvatiti da su u grupi svi odgovorni jedni za druge. Greška jednog člana smatra se greškom svih članova. To je zakon. Taj zakon ima dobre osnove, što ćete videti kasnije, ono što jedan postigne postigli su svi.

— Zakon zajedničke odgovornosti se mora dobro utviti u glavu. Članovi grupe su odgovorni ne samo za grešku drugih već i za njihov neuspeh. Uspeh jednog člana je uspeh svih. Neuspeh jednog je neuspeh ostalih. Velika greška od strane jednog člana, kršenje osnovnog zakona na primer, neizostavno vodi do raspada cele grupe.

— Grupa mora raditi kao jedna mašina. Delovi mašine moraju poznavati jedan drugog i pomagati se međusobno. U grupi ne sme postojati ličnih interesa koji su u suprotnosti sa interesima ostalih ili u suprotnosti sa interesima ovog rada, ne sme postojati lična simpatija ili antipatija koja bi ugrožavala rad. Svi članovi grupe su prijatelji i braća; ali ako jedan napusti, naročito ako ga učitelj pošalje, on prestaje da bude prijatelj i brat i trenutno postaje stranac, kao izopćenik. Ponekad je to veoma strogo pravilo ali ipak neophodno. Ljudi mogu biti dugogodišnji prijatelji i zajedno pristupiti grupi. Kasnije jedan od njih napušta. Onaj koji je ostao nema prava kasnije da mu govori o radu u grupi. Čovek koji je otišao, oseća se uvređenim, ne razume i oni se svadaju. Da bi se izbegle ovakve situacije, u odnosima koji su bliski, muž i žena na primer, majka i kći, se računaju kao jedan član grupe. Tako, kada jedan od njih napusti grupu, drugi član se isto smatra krivim i mora napustiti.

— Dalje, morate upamtiti da vam ja mogu pomoći samo do stepena do koga vi meni možete pomoći. Vaša se pomoć, naročito u početku, ne računa prema rezultatima koji će najverovatnije biti nula, već po broju i količini vaših napora koje ulažete. — Nakon ovoga G. je prešao na pojedinačne zadatke i na definiciju naših »osnovnih grešaka«. Tada nam je dao uobičajene, određene zadatke sa kojima je rad u našoj grupi započeo.

Kasnije 1917. godine, kada smo bili na Kavkazu, G. je dodao nekoliko interesantnih opaski opštim principima stvaranja grupa. Mislim da je potrebno da ih ovde citiram.

— Vi sve uzimate previše teoretski — rekao je. — Trebalo bi da znate nešto više do sada. Nema neke naročite koristi u postojanju grupa i nema neke određene nagrade u pripadanju grupama. Korisnost grupa je određena njenim rezultatima.

— Rad svakog čoveka može teći u 3 pravca. On može biti koristan RADU. On može biti koristan MENI. I on može biti koristan SAMOM SEBI. Bilo bi naravno veoma korisno kada bi rad čoveka davao rezultate u sva 3 pravca. Ako to ne uspe čovek se mora zadovoljiti sa 2. Na primer, ako je čovek koristan meni, tom samom činjenicom će biti koristan radu. Ako je koristan radu on je takođe koristan i meni. Ali, ako je čovek, na primer, koristan i meni i radu a nije sposoban da bude koristan sebi, ostajući onakav kakav je bio i ranije, ne menjajući se, tada činjenica da je on koristan samo na kratko i slučajno, nikako mu ne ide u prilog, štaviše, njegova korisnost ne traje zadugo. Rad raste i razvija se. Ako se sam čovek ne razvija i ne menja on ne može držati korak sa radom. On zaostaje za radom i tada ono što je bilo korisno postaje štetno. —

U leto 1916. godine sam se vratio u St. Petersburg.

Ubrzo po formiranju naše grupe ili »pripremne grupe«, G. nam je govorio o naporima vezanim sa zadacima koje je postavio pred nas.

— Morate shvatiti, — rekao je, — da se obični napori ne računaju. RAČUNAJU SE SAMO IZUZETNI NAPORI. To je tako u svemu i uvek. Oni koji ne žele da čine izuzetne napore bolje da sve napuste i pobrinu se za svoje zdravlje. —

— Zar izuzetni napori nisu opasni? — upitao je neko koje inače bio veoma pažljiv kada je njegovo zdravlje bilo u pitanju.

— Naravno da mogu, — odgovorio je G., — ali bolje je umreti čineći napor ka buđenju nego živeti uspavan. To je jedna stvar. A druga bi bila, da nije lako umreti od napora. Mi posedujemo mnogo više snage nego što mislimo. Međutim, nikada je ne upotrebljavamo. Morate shvatiti jednu od osobina sklopa ljudske mašine.

— Veoma važno pravilo u ljudskoj mašini igra neka vrsta akumulatora. Postoje dva mala akumulatora blizu svakog cen-

tra, koja su ispunjena određenom supstancom koja je potrebna za rad datog centra.

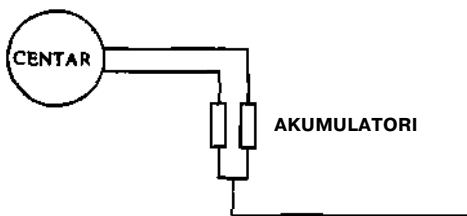

Sl. 41.

Kao dodatak, postoji organizam velikog akumulatora koji napaja male. Mali akumulatori su povezani, a dalje, svaki od njih je povezan sa centrom do koga stoji, kao i sa velikim akumulatorom. —

G. je nacrtao »ljudsku mašinu« i pokazao nam mesta velikog i malih akumulatora i njihovu međusobnu povezanost.

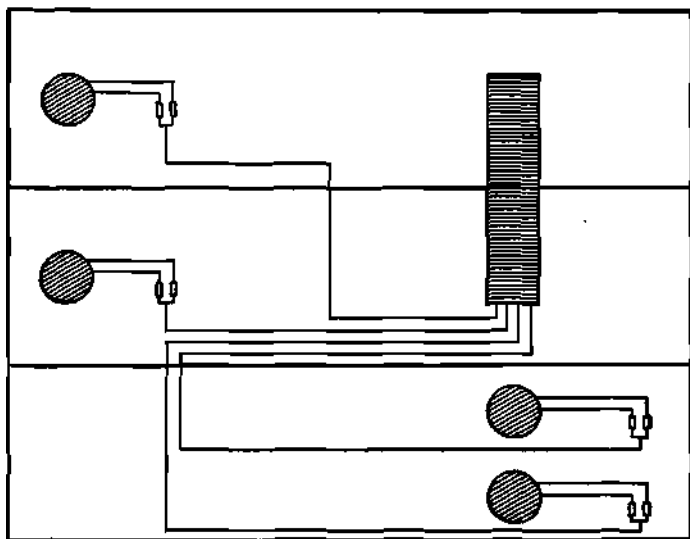

Sl. 42.

Akumulatori rade na sledeći način: — rekao je. Pretpostavimo da čovek radi ili čita tešku knjigu i pokušava da razume to što radi, tada će se nekoliko 'naslaga' vrteti u aparatu za mišljenje u njegovoj glavi. Ili možemo pretpostaviti da se on penje uzbrdo i umorio se; u ovom slučaju 'naslage' se okreću u centru za kretanje.

— U prvom slučaju intelektualni centar a u drugom centar kretanja uzimaju energiju koja im je potrebna za rad, iz malih akumulatora. Kada je akumulator skoro prazan čovek se oseća umornim. Oseća da bi prekinuo, da bi seo ako je hodao, da smisli nešto drugo ako je rešavao težak problem. Međutim, sasvim neočekivano on oseća nalet snage i još jedanput je sposoban da hoda ili radi. To znači da se centar povezo sa drugim akumulatorom i uzima energiju iz njega. U međuvremenu se prvi akumulator puni energijom iz velikog akumulatora. Rad centra se nastavlja. Čovek nastavlja da hoda ili radi. Ponekad je potreban kraći odmor da bi se osigurala veza. Ponekad je za to potreban stres, a ponekad napor. U svakom slučaju, rad se nastavlja. Posle izvesnog vremena zaliha energije u drugom akumulatoru se takođe iscrpljuje. Čovek se opet oseća umornim.

— Da bi se ponovo povezo sa prvim akumulatorom potreban je stres, kratak odmor, cigareta ili napor. Može se dogoditi da je centar tako brzo iscrpeo energiju iz drugog akumulatora da prvi nije imao vremena da se napuni iz velikog akumulatora i da je uzeo samo polovinu energije od količine koju može da uskladišti; samo je do pola pun.

— Pošto se ponovo priključio u prvi akumulator centar počinje da crpe energiju iz njega, dok se drugi akumulator uključuje u veliki akumulator i crpe energiju iz njega. Ali je ovaj put, prvi akumulator samo do pola pun. Centar brzo iscrpi njegovu energiju a u međuvremenu drugi akumulator je uspeo da se napuni samo do četvrtine. Centar se povezuje sa njim, ubrzo ga iscrpljuje, ponovo se povezuje sa prvim akumulatorom, i tako dalje. Posle izvesnog vremena organizam je doveden u takvo stanje da ni jedan od malih akumulatora nema ni trunku preostale snage. U tom trenutku se čovek zbilja oseća umornim. On skoro pada, za malo će zaspati na nogama, ili će mu organizam reagovati glavoboljom, brzim pulsom ili mučninom.

— Potom, posle kraćeg odmora ili spoljašnjeg stresa ili napora koji donose novi protok energije i čovek je opet sposoban da misli, da hoda ili da radi.

— To znači da se centar direktno uključio u veliki akumulator. Veliki akumulator sadrži ogromnu količinu energije. Povezan sa velikim akumulatorom čovek zbilja može da čini čuda. Ali ako 'naslage' nastave da se okreću i energija koja se dobija iz vazduha, hrane i utisaka nastavi da curi iz velikog akumulatora brže nego što se uliva u njega, tada dolazi trenutak kada je veliki akumulator potpuno iscrpljen i organizam umire. Ovo se veoma retko događa. Obično organizam automatski prestaje sa radom mnogo pre tog trenutka. Potrebni su specijalni uslovi koji bi uzrokovali da organizam umre od iscrpljenja svih svojih energija. U uobičajenim uslovima čovek će zaspati ili se onesvestiti ili će mu se pojaviti neka unutrašnja komplikacija koja će ga zaustaviti mnogo pre istinske opasnosti.

— Stoga je jasno da se čovek ne treba bojati napora; opasnost od umiranja kao posledice napora je veoma mala. Mnogo je lakše umreti od nerada, lenjosti i straha od napora.

— Naš cilj, naprotiv, treba da bude kako naučiti povezati dati centar sa velikim akumulatorom. Do god nismo u stanju to da učinimo, sav naš rad je uzalud i neće davati rezultate.

— Mali akumulatori su dovoljni za običan, svakodnevni rad u životu. Međutim, za rad na sebi, za unutrašnji rast, za napore potrebne čoveku koji stupa na put, nije dovoljna energija iz tih malih akumulatora.

— Moramo naučiti kako da crpimo energiju ravno iz velikog akumulatora.

— Ovo je jedino moguće uz pomoć emocionalnog centra. To se mora dobro razumeti. Veza sa velikim akumulatorom može biti plodonosna samo preko emocionalnog centra. Centar kretanja, instinktivni, intelektualni, sami za sebe, mogu se napajati samo iz malih akumulatora.

— To je upravo ono što ljudi ne mogu razumeti. Zbog toga njihov cilj treba da bude razvoj aktivnosti emocionalnog centra. Emocionalni centar je aparat mnogo tananiji od intelektualnog centra, naročito ako uzmemo u obzir činjenicu da je u

celom intelektualnom centru jedini deo koji radi, aparat koji oblikuje i da je mnogo stvari sasvim nepristupačno intelektualnom centru. Ako bilo ko želi da zna i razume više od onog što zapravo zna i razume, mora shvatiti da će ovo novo znanje i novo razumevanje proći kroz emocionalni centar a ne kroz intelektualni. —

Kao dodatak onome što je rekao o akumulatorima G. je dao nekoliko veoma interesantnih napomena o ZEVANJU i SMEHU.

— Postoje dve nevidljive funkcije našeg organizma, sasvim neobjašnjive sa naučne tačke gledišta, — rekao je, — iako ih nauka naravno ne priznaje kao neobjašnjive; to su zevanje i smeh. Nijedna od ove dve funkcije se može baš pravilno razumeti i objasniti bez znanja o akumulatorima i njihovoj ulozi u organizmu.

— Primitili ste da zevate kada ste umorni. To se naročito lako može primetiti u planinama, kada čovek koji nije na njih navikao zeva skoro sve vreme dok se penje gore. Zevanje je pumpanje energije u male akumulatore. Kada se prebrzo isprazne, to jest, kada jedan od njih nema vremena da se napuni dok se drugi prazni, zevanje je skoro neprekidno. Postoje neke situacije kada srce može da stane, ako čovek želi a ne može da zeva, ili druga vrsta situacije kada nešto prouzrokuje kvar pumpe, terajući je da radi bez efekta, to je kada čovek zeva sve vreme a ne upumpava nimalo energije.

— Proučavanje i posmatranje zevanja sa ove tačke gledišta može otkriti dosta toga novog i interesantnog.

— Smejanje je takođe direktno povezano sa akumulatorima, samo što je smejanje sasvim suprotna funkcija od zevanja. Smejanje nije upumpavanje već isumpavanje energije, a to znači, isumpavanje i izbacivanje viška energije koja se sakupila u akumulatorima. Smeh ne postoji u svim centrima, samo u onima koji su podeljeni na dva dela — pozitivan i negativan. Ako o tome još nisam detaljno govorio učiniću to kada budemo podrobnije proučavali centre. U ovom trenutku ćemo posmatrati samo intelektualni centar. Postoje utisci koji trenutno padaju na obe polovine centra i odmah proizvedu sasvim jasno 'da' i 'ne'.

Takvo simultano 'da' i 'ne' stvaraju neku vrstu potresa u centru i pošto on nije sposoban da uravnoteži i sviri ova dva potpuno suprotna utiska kao jednu činjenicu, centar počinje da izbacuje energiju u obliku smeha, a iz akumulatora čiji je red da napaja. Drugom prilikom će u centru biti previše energije koju centar ne može da upotřebi. Tada će svaki, čak i najbanalniji utisak biti primljen udvojen, a to znači, može trenutno pasti na dve polovine centra i proizvesti smeh, to jest, izbacivaće energiju.

— Morate razumeti da vam ja dajem samo uopšteni prikaz u tome. Znajte da su i zevanje i smejanje veoma zarazni. A to pokazuje da su to zapravo suštinski funkcije instinktivnog i centra kretanja. —

— Zašto je smeh tako prijatan? — upitao je neko.

— Zbog toga što nas smeh oslobađa suviše energije koja bi u slučaju da ostane neupotrebljena, mogla postati negativna, to jest, otrovna. Uvek imamo dosta tog otrova u sebi. Smeh je protivotrov. Ali taj protivotrov je potreban samo do granice do koje nismo sposobni da upotřebimo svu energiju za koristan rad. Za Hrista se kaže da se nikada nije smejaio. Zbilja nigde u Bibliji ne možete pronaći da se Hrist bilo kada smejaio. Međutim, postoje različiti načini NE SMEJANJA. Postoje ljudi koji se ne smeju zbog toga što su potpuno okruženi negativnim emocijama, strahom, mržnjom, sumnjama. A postoje i oni koji se ne smeju jer nemaju negativnih emocija. Shvatite jedno. U vašim centrima nema smeha, u višim centrima nema podele, ne postoji 'da' i 'ne'.

DVANAESTO POGLAVLJE

Sredinom leta 1916. godine, rad u našoj grupi je dobio nove i intenzivnije oblike. G. je veći deo vremena provodio u St. Petersburgu, odlazeći u Moskvu samo na nekoliko dana i vraćajući se, po pravilu, sa dva, tri svoja moskovska učenika. Naša predavanja i sastanci su do tada već izgubili svoj formalni karakter; svi smo se već bolje upoznali i predstavljali smo, uz mala trvenja, vrlo čvrstu grupu ujedinjenu novim idejama koje smo učili i novim mogućnostima znanja i samo-saznanja koja su se otvarala pred nama. U to vreme bilo nas je oko 30. Sretali smo se skoro svako veče. Nekoliko puta, po dolasku iz Moskve, G. je organizovao izlete na selo, za veće društvo, koji su bili nešto izvan sveta St. Petersburga. U mom sećanju je ostao put u Ostrovski, koji se nalazi u gornjem toku reke Neve, naročito zbog toga što sam na tom putu odjednom shvatio zbog čega je G. organizovao naizgled besciljne zabave. Shvatio sam da on sve vreme posmatra i da mnogi od nas na tim izletima pokazuju sasvim nove aspekte svojih ličnosti koji su bivali veoma dobro skriveni na sastancima u St. Petersburgu.

Moji sastanci sa učenicima G. iz Moskve su bili sasvim drugačiji od prvih sastanaka koje sam imao sa njima u proleće prethodne godine. Sada mi nisu izgledali izveštačeni niti kao da igraju neku ulogu unapred naučenu. Naprotiv, željno sam čekao njihov dolazak i pokušavao da saznam iz čega im se sastoji rad u Moskvi i šta im je G. govorio a da mi nismo znali. Dosta sam saznao od njih što mi je kasnije dobro poslužilo u sopstvenom radu. U svojim novim razgovorima sa njima video sam razvoj sasvim konačnog plana. Ne samo da smo učili od G. već smo učili i jedni od drugih. Počeo sam da gledam na grupe G. kao na

'školu' nekog srednjevekovnog slikara čiji su učenici živeli sa njim, radili sa njim i učeći od njega, učili smo jedni od drugih. Istovremeno sam shvatio zbog čega učenici G. nisu u svoje vreme odgovarali na moja pitanja. Shvatio sam do koje mere su moja pitanja bila naivna:

— Na čemu se zasniva rad na sebi? — Iz čega se sastoji sistem koji proučavaju? — Koje je izvoriste ovog sistema? — I tako dalje.

Sada sam shvatio da se na ova pitanja nije moglo odgovoriti. Čovek mora da UČI da bi počeo ovo da razume. A u to vreme, pre godinu dana, mislio sam da imam prava da postavljam takva pitanja, kao što ljudi koji sada dolaze nama, postavljaju istu vrstu pitanja, i iznenađuju se kada im ne dajemo odgovore misleći, kao što smo i mi, da smo izveštačeni i da igramo određenu unapred naučenu ulogu.

Novi ljudi su se pojavljivali samo na velikim sastancima na kojima je G. učestvovao. Izvorna grupa se u to vreme sastajala odvojeno. Bilo je sasvim jasno zbog čega je to tako. Mi smo već počeli da se oslobađamo od samopouzdanja i osećaja da sve znamo, sa čim su ljudi prilazili radu, i mnogo smo bolje razumeli G. nego ranije.

Na opštim sastancima je bilo veoma interesantno slušati na koji način su novi ljudi postavljali pitanja koja smo i mi postavljali u početku i kako nisu shvatali neke osnovne, elementarne stvari, koje smo mi već razumevali. Ti sastanci sa novim ljudima davali su nam određenu količinu samozadovoljstva.

Međutim, kada bismo opet bili samo sa G., on bi jednom rečju razarao sve što smo sagradili i naterao nas je da shvatimo da zapravo još ne razumemo i ne znamo ništa, bilo što se tiče nas samih ili drugih.

— Sva nevolja je u tome što ste vi sasvim sigurni da ste uvek jedan i isti, — rekao je.

— Ja vas vidim sasvim drugačije. Na primer, vidim da je danas ovde došao jedan Ouspensky, dok je juče bio sasvim drugi. Ili doktor na primer, pre nego što ste se pojavili mi smo sedeli i razgovarali zajedno; bio je jedna osoba. Tada ste se svi vi pojavili. Pogledao sam ga slučajno i video sasvim drugog dok-

tora. A onoga koga ja vidim kada smo sami, vi ostali veoma retko vidate.

Morate shvatiti da svaki čovek ima konačan repertoar svojih uloga koje igra u običnim okolnostima, — rekao je G. — On ima ulogu za sve okolnosti koje mu se obično događaju u životu; ali postaviš li ga u malo drugačije uslove, a on ne može da pronađe pogodnu ulogu i ZA TRENUTAK POSTAJE ONO ŠTO JESTE. Proučavanje uloga koje čovek igra, predstavlja važan deo samo-saznanja. Repertoar svakog čoveka je prilično ograničen. Ako čovek jednostavno kaže 'Ja' i 'Ivan Ivanovič', on ne vidi celog sebe, jer 'Ivan Ivanovič' nije jedan; ima ih barem pet, šest. Jedan ili dva za porodicu, isto toliko za kancelariju (jedan za pretpostavljenog i jedan za potčinjene), jedan za prijatelje u restoranu i možda jedan zainteresovan za zanosne i intelektualne ideje. Često se čovek poistovećuje sa tim ulogama i ne može da se odvoji od njih. Znati svoje uloge, njihov repertoar, naročito njegove granice, već dosta znači. Ali stvar je u tome da se, izvan repertoara, čovek oseća vrlo neudobno ako bi ga nešto potreslo, makar i za trenutak, iz njegovog korena, pa iz sve snage pokušava da se vrati u bilo koju od svojih uloga. Pravo se vraća svojim korenima i sve je opet glatko i osećaj nesporazuma i napetosti nestaje. Tako je to u životu; u radu, da bi posmatrao sebe, čovek se mora pomiriti sa napetošću i osećajem neugodnosti i bespomoćnosti. Samo iz iskustva te neugodnosti može čovek istinski sam sebe posmatrati. Jasno je zbog čega. Kada čovek ne igra jednu od svojih uobičajenih uloga, kada ne može da pronađe pogodnu ulogu u svom repertoaru, oseća se kao da je nag. Hladno mu je, stid ga je i želi da pobegne od svih. Međutim, postavlja se pitanje: šta zapravo želi? Miran život ili rad na sebi? Ako želi miran život ni u kom slučaju nikada ne sme da izađe iz svog repertoara. U svojim uobičajenim ulogama on se oseća mirno i udobno. Ali ako želi da radi na sebi on mora uništiti svoj mir. Imati oba nije moguće. Čovek mora učiniti izbor. Ali pri izboru rezultat je često prevara, to znači, da čovek pokušava da vara samog sebe. Rečima on bira RAD ali u stvarnosti on ne želi da izgubi svoj MIR. Rezultat je njegovo sedenje između dve stolice. Jedan od najneudobnijih položaja. On uopšte ne radi i uopšte mu nije udobno. Ali čoveku je veoma teško da

odluči da odbaci sve i počne sa stvarnim radom. Zbog čega je to teško? Uglavnom zbog toga što je NJEGOVA ŽIVOT PREVIŠE LAK, čak iako ga smatra lošim, već je navikao na njega. Bolje je i u lošem životu, barem je znan. Ali ovde je nešto novo, nepoznato. On čak ne zna da li će biti nekih rezultata ili ne. Osim toga teško je pokoriti se nekome. Kada bi čovek sam za sebe mogao izmisliti poteškoće i žrtvovanja, otišao bi veoma daleko. Ali to nije moguće. Potrebno je pokoriti se drugome ili slediti pravac opšteg rada, koji kontroliše jedna osoba. Takvo pokoravanje je najteža stvar za čoveka koji misli da je sposoban da odlučuje o bilo čemu ili da može da čini bilo šta. Naravno, kada se oslobodi tih maštarija i vidi sebe onakvog kakav je, teškoće nestaju. To se može dogoditi jedino tokom rada. Ali započeti sa radom a naročito nastaviti sa njim je veoma teško a razlog je to što život teče previše glatko. Osim pojedinačnih zadataka daju se i opšti zadaci za celu grupu i svi su tada odgovorni za njihovo izvršenje ili neizvršenje, iako je u nekim slučajevima grupa odgovorna i za pojedinačne zadatke. Prvo ćemo uzeti opšte zadatke. Trebalo bi da do sada imate neka opšta razumevanja o prirodi sistema i njegovim osnovnim metodama, i sposobnost prenošenja tih ideja drugima. Setićete se da sam u početku bio protiv toga da govorite o idejama sistema izvan grupa. Čak je postojalo pravilo da niko od vas, osim onih kojima sam ja dozvolio da to čine, ne treba nikome da govori niti o grupama, predavanjima ili idejama. Tada sam takođe objasnio zbog čega je to bilo potrebno. Ne biste mogli da steknete pravilnu sliku, pravilan utisak. Umesto da ljudima date mogućnost da dođu do ideja vi biste ih samo odbili, i to zauvek; čak biste im uskratili mogućnost da dođu do njih bilo kada kasnije. Sada se situacija promenila. Već ste dovoljno čuli. Ako ste zbilja učinili napore da biste razumeli ono što ste čuli, tada bi trebalo da budete sposobni da to prenesete drugima. Stoga vam svima dajem određeni zadatak.

— Pokušajte da vodite razgovore sa svojim prijateljima i poznanicima o onome što smo do sada proučili, pokušajte da pripremite one koji pokazuju neko interesovanje i ako traže, dovedite ih na naše sastanke. Svako od vas mora shvatiti da je ovo pojedinačan zadatak i ne očekujte da ga neko drugi izvrši za vas.

Pravilno izvršenje ovog zadatka od strane svakog člana će pokazati, pre svega, da ste već nešto prihvatili, nešto razumeli, a drugo, da ste sposobni da procenite ljude, da shvatite sa kim je vredno razgovarati a sa kim nije, jer većina ljudi nije sposobna da shvati bilo koju od ovih ideja i sa njima je sasvim beskorisno razgovarati. Ali postoje ljudi koji su sposobni da shvate ove ideje i sa kojima vredi razgovarati. —

Sastanak koji je sledio posle gore pomenutog, bio je veoma interesantan. Svi smo bili puni utisaka o razgovorima koje smo vodili sa prijateljima; svako je imao mnogo pitanja da postavi; svi smo bili pomalo razočarani i obeshrabreni.

Prijatelji i poznanici su postavljali veoma lukava pitanja i na većinu naši ljudi nisu mogli odgovoriti. Pitali su nas, na primer, šta dobijamo iz tog rada i otvoreno pokazivali sumnju na naše »sećanje sebe«. S druge strane imali smo i one koji uopšte nisu sumnjali da se ONI »sećaju sebe«. Drugi su opet »zrak stvaranja« i »sedam kosmosa« smatrali smešnim i beskorisnim. — Kakve veze ima 'geografija' sa tim? — duhovito je upitao jedan moj prijatelj, parodirajući rečenicu iz jednog zanimljivog komada koji se baš u to vreme davao; drugi su pitali ko je video centre i kako se mogu videti; nekima je bila apsurdna ideja da mi zapravo ne možemo ništa »činiti«. Ideja o ezoteričnom nekima je izgledala »zabavna ali neubedljiva«. Drugi su govorili da je ta ideja uopšteno bila »nova izmišljotina«. Nisu bili spremni da žrtvuju svoje poreklo od majmuna. Nekima se činilo da nema ideje »ljubavi za čovečanstvo« u našem sistemu. Drugi su govorili da su naše ideje potpuno materijalističke, da želimo da napravimo mašine od ljudi, da u tome nema ideje čudesnog, da nema idealizma i tako dalje, i tako dalje.

G.' se smejaio kada smo mu prenosili te razgovore.

— Nije to ništa, — rekao je. — Kada biste sve sastavili što ljudi govore o ovom sistemu ne biste bili u stanju ni sami da poverujete kako je to moguće. Ovaj sistem ima božanstveno svojstvo: čak i sam dodir sa njim izaziva u ljudima ili ono najbolje ili ono najgore u njima. Možete poznavati čoveka celog života i misliti kako nije loš, čak da je prilično inteligentan. Pokušajte da razgovarate sa njim o ovim idejama i trenutno ćete shvatiti

kakva je on budala. Drugi čovek može izgledati kao neko ko nema ništa u sebi, ali porazgovarajte sa njim o ovim idejama i videćete da ume da misli i to prilično ozbiljno. —

— Na koji način možemo prepoznati ljude koji su sposobni za ovaj rad? — upitao je neko od prisutnih.

— Kako ih PREPOZNATI je drugo pitanje, — rekao je G. — Da bi se to moglo, potrebno je 'biti' do određene granice. Pre nego što budemo govorili o tome treba utvrditi koja vrsta ljudi je sposobna da dođe da radi a koja nije.

— Morate shvatiti da čovek, pre svega, mora imati određenu pripremu, određeni prtljag. On treba da zna šta je moguće znati preko UOBICAJENIH KANALA o ezoteričnim idejama, o skrivenim znanjima, o mogućnostima unutrašnjeg razvoja čoveka, i tako dalje. Hoću da kažem da ove ideje ne bi trebalo da mu se pojave kao nešto sasvim novo. U protivnom je veoma teško razgovarati sa njim. Bilo bi korisno ako bi imao nešto naučne ili filozofske pripreme. Ako čovek dobro poznaje religiju i to bi bilo korisno. Ali ako je sputan religioznim oblicima i nema nikakvog razumevanja suštine, biće mu vrlo teško. Uopšteno govoreći, ako čovek zna malo, ako je čitao malo, ako je mislio malo, teško je razgovarati sa njim. Ako poseduje dobru suštinu postoji za njega drugi način, bez razgovora, ali u tom slučaju on mora biti poslušan, mora se odreći svoje volje. Mora doći do toga na ovaj ili onaj način. Može se reći da postoji jedno opšte pravilo za sve. Da bi se ovom sistemu prišlo ozbiljno, ljudi moraju biti RAZOČARANI, pre svega u sebe, to jest, usvoje moći, a zatim u sve stare načine življenja. Čovek ne može osećati ono što je najvrednije u sistemu dogod ne bude razočaran u ono što je radio, razočaran u ono za čim je tragao. Ako je naučnik, mora biti razočaran u svoju nauku. Ako je religiozan čovek, potrebno je da bude razočaran u svoju religiju. Ako je političar, treba da bude razočaran u politiku. Ako je filozof, mora biti razočaran u filozofiju. Ako je teozof, treba da bude razočaran u teozofiju. Ako je okultist, potrebno je da bude razočaran u okultizam. I tako dalje. Međutim, morate shvatiti šta to znači. Ja sam, na primer, rekao da religiozan čovek mora biti razočaran u religiju. To ne znači da treba da izgubi svoju veru. Naprotiv, to znači biti 'razočaran' SAMO U UČENJE I ME-

TODE, shvatajući da religiozno učenje koje on poznaje nije više dovoljno za njega, da ga ne vodi nikuda. Sva religiozna učenja, izuzev naravno sasvim degenerisanih religija divljaka i izmišljenih religija raznih modernih sekta, sastoje se iz dva dela, vidljivog i skrivenog. Biti razočaran u religiju znači biti razočaran u vidljivo i osećati potrebu za pronalaženjem skrivenog i nepoznatog dela religije. Biti razočaran u nauku, ne znači izgubiti interesovanje za sticanjem znanja. To znači, biti ubeđen da uobičajeni naučni metodi ne samo da su beskorisni, već vode stvaranju apsurdnih i protivurečnih teorija, i pošto postane ubeđen u to, treba da počne potragu za drugim. Biti razočaran u filozofiju, znači biti ubeđen da je obična filozofija prosto — kako kaže ruska izreka — sipanje iz šupljeg u prazno, i da ljudi zapravo i ne znaju šta filozofija znači iako bi prava filozofija trebalo da postoji. Biti razočaran u okultizam, ne znači gubljenje vere u čudesno, to je jednostavno ubeđenje da je običan, prihvatljiv i reklamiran okultizam, pod bilo kojim imenom da se prikazuje, čisto šarlatanstvo i samo-obmana i da, iako NEGDE NEŠTO postoji, sve što čovek zna ili je sposoban da nauči na običan način, nije ono što mu je potrebno.

— I tako, sve što je radio ranije, bez obzira na vrstu interesovanja, ako je čovek došao u to stanje razočaranosti na način koji je moguć i prihvatljiv, vredno je razgovarati sa njim o našem sistemu i tada će možda pristupiti radu. Ali ako nastavi da misli da je sposoban da pronađe bilo šta na svom starom putu ili da još nije pokušao sve načine, ili da sam može da pronađe ili učini bilo šta, to znači da nije spreman. Time ne mislim da treba da odbaci sve što je činio do sada. To je zbilja nepotrebno. Naprotiv, često je bolje da nastavi da čini ono što je i do sada. Međutim, mora shvatiti da je to samo profesija, navika ili potreba. To bi bilo nešto drugo; tada bi bio sposoban da se ne 'poistovećuje'.

— Postoji samo jedna stvar koja se ne slaže sa radom a to je 'profesionalni okultizam', drugim rečima, profesionalno šarlatanstvo. Svi ti spiritualisti, iscelitelji, vračari i tako dalje, ili čak i ljudi tesno povezani sa njima, nama ne čine ni malo dobra. To morate uvek pamtit i voditi računa da im ne govorite mnogo, jer sve što nauče od vas mogu upotrebiti u sopstvene svrhe, a to znači, da druge ljude prave budalama.

— Postoje još neke vrste koje nisu dobre ali o njima ćemo govoriti kasnije. U međuvremenu pamтите samo jednu stvar: čovek mora biti dovoljno razočaran u uobičajene načine a istovremeno mora biti sposoban da prihvati ideju da možda postoji nešto — negde. Ako biste razgovarali sa takvim čovekom, on će možda osetiti ukus istine u onome što kažete bez obzira kako nespretno vi to izlagali. Ali ako razgovarate sa čovekom koji je ubeđen u nešto drugo, sve što budete izgovorili zvučće mu apsurdno, čak vas neće ozbiljno slušati. Na njega ne вреди gubiti vreme. Ovaj sistem je za one koji su već tražili i sagoreli. Oni koji ga ne traže njima nije ni potreban. Oni koji još uvek nisu sagoreli takođe im nije potreban. —

— Ali to nije ono sa čime ljudi počinju, — rekao je neko. — Oni pitaju: da li mi priznajemo postojanje etera? Kako gledamo na evoluciju? Zbog čega ne verujemo u napredak? Zbog čega mislimo da ljudi ne mogu organizovati život na osnovama pravde i opšteg dobra? Uopšte stvari te vrste. —

— Sva su pitanja dobra, — rekao je G., — i od svakog možete početi, SAMO AKO JE ISKRENO. Naravno ta pitanja o eteru, o napretku ili o opštem dobru, mogu biti postavljena tek da se nešto pita, ili da se ponovi nešto što je već rečeno ili negde pročitano, a može biti postavljeno zbog toga što neko vapije za odgovorom. Ako je u pitanju ovaj poslednji slučaj, možete mu dati odgovor i uvesti ga u sistem kroz bilo koje drugo pitanje. Ali je neophodno da ga pitanje zaista muči. —

Naši razgovori o ljudima koji bi bili zainteresovani za sistem i sposobni za rad, neminovno su vodili prema proceni naših prijatelja iz sasvim drugog ugla. Što se toga tiče svi smo imali gorka razočarenja. Još pre nego što je G. zvanično tražio od nas da razgovaramo sa prijateljima svi smo pokušali, na ovaj ili onaj način, da činimo to, barem sa onima koje smo najčešće sretali. U većini slučajeva naš entuzijazam nije nailazio na topao prijem. Nisu nas razumeli; ideje, koje su nama izgledale nove i originalne, našim prijateljima su bile zastarele i dosadne, nisu vodile nikuda, čak su ih odbijale. To nas je čudilo više od svega. Bili smo iznenađeni činjenicom da, ljudi sa kojima smo do tada osećali unutrašnju intimnost, sa kojima smo ranije mogli da razgovara-

mo o svemu što nas je brinulo i kod kojih smo nailazili na razumevanje, nisu mogli da vide ono što smo mi videli, naročito ono nešto drugačije. Za sebe mogu samo da kažem, da sam bio bolno razočaran. Govorim o apsolutnoj nemogućnosti da nateram ljude da nas razumeju. Na to smo, naravno, navikli u svakodnevnom životu, u domenu običnih pitanja, i znamo da su ljudi prema nama neprijateljski raspoloženi i uskogrudili i nesposobni da shvate, da nas možda ne razumeju, da sve što kažemo izvrću, da nam pripisuju misli koje nikada nismo imali, reči koje nikada nismo izgovorili, i tako dalje. Ali smo sada uvideli da se to dešava sa onima koje smo smatrali NAŠOM VRSTOM LJUDI, sa kojima smo ranije provodili dosta vremena i koji su nas formalno shvatali bolje od bilo koga drugog, i to je u nama stvorilo veoma razočaravajući utisak. Bilo je naravno izuzetaka; većina naših prijatelja je prosto bila nezainteresovana i svi naši pokušaji da ih zainteresujemo za sistem G. nisu vodili ničemu. Ponekad su oni dobijali veoma čudan utisak u odnosu na nas. Ne sećam se ko je prvi primetio da se našim prijateljima činilo da se menjamo na gore. Smatrali su da smo manje interesantni nego što smo bili ranije; govorili su da smo postali bezbojni, kao da bledimo, da više nismo spontani kao ranije, da smo postali »mašine«, da smo prestali da mislimo originalno, da smo prestali da osećamo, da jednostavno ponavljamo kao papagaji ono što smo čuli od G.

G. se smejavao kada smo mu govorili o tome.

— Sačekajte, još gore dolazi, — rekao je. — Shvatate li šta to zapravo znači? To znači da ste prestali da lažete; u svakom slučaju više ne lažete tako dobro, to jest, više niste u stanju da lažete na zanimljiv način. Za razliku od interesantnog čoveka koji dobro laže vi se već stidite laganja. Sada ste u stanju da potvrdite sebi povremeno, da postoji nešto što ne znate ili ne razumete i ne možete više da govorite kao da sve znate o svemu. Naravno da to znači da ste postali manje interesantni, manje originalni i manje, kako oni kažu, SAOSEĆAJNI. Sada ste zbilja sposobni da shvatite kakvi su ljudi vaši prijatelji. A oni, oni vas žale. Na neki njihov način su u pravu. Vi ste već počeli da UMI-RETE. — Naglasio je reč. — Još je dug put do završnice smrti jer ima dosta gluposti koja izlazi iz vas. Vi niste u stanju više da

varate sebe onako iskreno kao što ste činili ranije. Sada ste okusili istinu. —

— Zbog čega mi se ponekad čim da ama baš ništa ne razumem? — rekao je neko od prisutnih. — Ranije sam imao običaj da ponekad pomislim kako sam ponešto i razumeo ali sada ne razumem ništa. —

— To znači da ste počeli da shvatate, — rekao je G. — Kada ne razumete ništa od onoga što ste mislili da razumete. Sada kada ste počeli da razumete vi mislite kako ne razumete. To se dešava zbog toga što vam je UKUS RAZUMEVANJA bio nepoznat do sada. Tako da vam ukus razumevanja sada liči na nedostatak razumevanja. —

Često smo se u našim razgovorima vraćali na utiske o našim prijateljima i na nove utiske koje smo sticali o njima. Naročito smo počeli da shvatamo da ove ideje ili ujedinjuju ljude ili ih razdvajaju.

Jednom prilikom vodio se dug i interesantan razgovor o 'tipovima'. G. je ponovio sve što je već rekao uz mnogo dodatnih informacija i ukaza potrebnih za lični rad.

— Svi ste vi verovatno već sreli u životu jedan te isti tip ljudi, — rekao je. — Takvi ljudi često slično i izgledaju, njihove unutrašnje reakcije su potpuno iste. Ono što jedan voli, voli i drugi. Ono što jedan ne voli, ne voli ni drugi. Morate se setiti takvih situacija jer proučavanje NAUKE o TIPOVIMA može da se sprovodi samo uz sretanje određenih tipova. Ne postoji drugi način. Sve drago bi bila mašta. Još nešto morate shvatiti, da u uslovima u kojima živite, ne možete sresti više od šest, sedam tipova, iako u životu postoji veliki broj osnovnih tipova. Sve ostalo su mešavine osnovnih tipova. —

— Koliko osnovnih tipova, sve u svemu, postoji? — upitao je neko.

— Neki kažu dvanaest, — rekao je G. — Prema legendi dvanaest apostola predstavlja dvanaest tipova. Drugi kažu da ih ima više.

Zastao je.

— Možemo li saznati tih dvanaest tipova, to jest, definicije i karakteristike? — upitao je neko od prisutnih.

— Očekivao sam to pitanje, — rekao je G. — Nikada se nije dogodilo da, kada sam govorio o tipovima, neko inteligentan nije postavio to pitanje. Kako to da ne shvatate da kada bi se to moglo objasniti zar ne bi bilo već odavno objašnjeno. Cela stvar je u tome da se tipovi i njihove različitosti ne mogu definisati običnim jezikom, a jezik kojim se mogu odrediti vi još uvek ne znate niti ćete ga znati još dug vremenski period. To je potpuno ista stvar sa 'četrdeset i osam zakona'. Neko uvek pita može li saznati tih 48 zakona. Kao da je to moguće. Shvatite da vam je dato sve što se može dati. Uz pomoć onoga što vam je dato, sami morate pronaći ostalo. Znam da govoreći ovo sada samo traćim vreme. Još uvek me ne razumete niti ćete za dugo. Mislite na razlike između znanja i bića. Postoje stvari za razumevanje od kojih su potrebna različita bića. —

— Ali ako ne postoji više od sedam tipova oko nas, zbog čega ih ne možemo znati, to jest, da znamo koja je osnovna razlika između njih i da, kada ih sretnemo, budemo u stanju da ih prepoznamo i razlučimo? — rekao je neko od nas.

— Morate započeti sa sobom i posmatranjem o kome sam već govorio, — rekao je G., — inače bi to bilo znanje koje ne biste mogli da koristite. Neki od vas misle da mogu videti tipove, ali ono što vidite nisu tipovi. Da biste mogli videti tipove morate znati svoj tip i biti u stanju da se 'izdvojite' iz njega. Da bi se znao sopstveni tip, čovek mora dobro da prouči sopstveni život, ceo život od početka; mora saznati zašto i kako su se stvari dogodile. Svima ću vam dati zadatak. Biće to istovremeno opšti i pojedinačan zadatak. Svakome od vas u grupi dozvolite da ispriča svoj život. Sve se mora reći potpuno i detaljno, bez ulepšavanja. Naglasite osnovne i suštinske stvari ne zadržavajući se na glupostima i sitnicama. Morate biti iskreni i ne plašiti se da će ostali to shvatiti na pogrešan način, jer svi su u istoj situaciji; svi se moraju ogoliti; svako se mora pokazati onakvim kakav je. Ovaj će vam zadatak još jednom pokazati zbog čega se ništa ne sme iznositi izvan grupe. Niko se ne bi usudio da govori kada bi posumnjao da će ono što ovde izgovori biti preneseno nekome van grupe. Potrebno je da u potpunosti bude ubeđen da to nigde više neće biti ponovljeno. Tada će biti u stanju da govori bez straha i uz shvatanje da i drugi moraju to učiniti. —

Ubrzo nakon toga G. je otišao u Moskvu, a mi smo u njegovom odsustvu pokušali, na razne načine, da izvršimo zadatke koje nam je dao. Pre svega, da bi izvršili zadatak koji nam je G. dao, neki od nas su, na moj predlog, pokušali da ispričaju svoj život u manjoj grupi, ljudima sa kojima su se najbolje poznavali, a ne na sastancima opšte velike grupe.

Moram da kažem da ti pokušaji nisu doveli ni do čega. Neki od nas su govorili previše a neki nedovoljno. Mnogi su išli u nepotrebne detalje i opise onoga što su smatrali svojim naročitim i originalnim karakteristikama; drugi su se zadržavali na svojim »gresima« i greškama. Sve skupa nije dalo rezultate koje je G. očigledno očekivao. Rezultat su bile anegdote, hronološki memoari koji nikoga nisu interesovali i porodična sećanja od kojih su ljudi zevali. Nešto nije bilo u redu, ali niko, ni oni koji su zbilja pokušali da budu što iskreniji, nije uspeo da odredi šta je to. Sećam se sopstvenih pokušaja. Pre svega sam pokušao da se setim određenih utisaka iz ranog detinjstva koji su mi izgledali psihološki interesantni, jer sam se sećao sebe iz ranog doba, a ti rani utisci su me uvek iznenađivali. Međutim, nikoga to nije interesovalo i ubrzo sam shvatio da to sigurno nije bilo ono što se od nas tražilo. Nastavio sam ipak dalje **ALI ODMAH SAM ZASIGURNO OSETIO DA POSTOJE MNOGE STVARI KOJE UOPŠTE NEMAM NAMERU DA KAŽEM.** Ovaj zaključak je bio neobičan. Prihvatio sam ideje G. bez protesta i mislio da ću biti u stanju da ispričam priču svog života bez nekih poteškoća. Ali u stvarnosti je ispalo sasvim nemoguće. Nešto u meni je registrovalo snažan protest protiv toga da čak nisam pokazivao ni nameru da se borim protiv njega, tako da sam govoreći o određenim periodima svog života davao samo opšte slike i značaj pojedinim činjenicama. Primetio sam da se moj glas i intonacija menjao kada sam govorio o tim opštim stvarima. To mi je pomoglo da razumem druge ljude. Počinjao sam da čujem i prepoznajem različite glasove i tonove kod ljudi kada su govorili o svom životu. A ta neka određena vrsta intonacije koju sam prvo čuo u svom glasu mi je pokazivala da ljudi nešto hoće da sakriju tokom svog izlaganja. Intonacija ih je odavala. Praćenje

intonacije mi je kasnije pomoglo da shvatim mnoge druge stvari.

Kada je sledeći put došao u St. Petersburg (bio je u Moskvi dve, tri nedelje) G. smo preneli svoje pokušaje; slušao je pažljivo i samo nam rekao da nismo znali kako da odvojimo »ličnost« od »suštine«.

— Ličnost se krije iza suštine, — rekao je, — a suština se krije iza ličnosti i one prirodno zakriljuju jedna drugu.

— Kako se suština može odvojiti od ličnosti? — upitao je neko od prisutnih.

— Kako biste odvojili nešto što je vaše od onog što nije vaše? — odgovorio je G.

— Potrebno je misliti, znati odakle dolazi ova ili ona vaša karakteristika. Takode je potrebno shvatiti da većina ljudi, naročito u vašem društvenom krugu, ima veoma malo onoga što je njihovo sopstveno. Sve što imaju nije njihovo i uglavnom je ukradeno; sve što nazivaju idejama, ubeđenjima, pogledima, pojmanjem sveta, je pomalo krađeno iz različitih izvora. Sve to zajedno čini ličnost i mora biti izbačeno. —

— Ali vi sami ste rekli da rad započinje sa ličnošću, — rekao je neko.

— Sasvim tačno, — odgovorio je G. — Stoga moramo, pre svega, utvrditi o čemu govorimo, o kom trenutku čovečijeg razvoja i o kom nivou bića. Sada sam govorio samo o čoveku u životu koji nema nikakve veze sa ovim radom. Takav čovek, naročito ako pripada 'intelektualnoj' klasi, je skoro sasvim sastavljen od ličnosti. U većini slučajeva njegova suština se ne razvija i to od ranog doba. Poznajem vrlo uvažene porodice, profesore pune raznih ideja, poznate autore, važne velikodostojnike, čija suština je prestala da se razvija otprilike u dobu kada im je bilo dvanaest godina. To čak i nije tako loše. Ponekad se dogodi da se određeni aspekti suštine zaustave u petoj, šestoj godini i tu se sve završava; sve ostalo nije njihovo lično; to je repertoar, ili uzeto iz knjiga ili stvarano oponašanjem gotovih modela. — Kasnije smo vodili mnogo razgovora u kojima je učestvovao i G., u kojima smo pokušali da pronađemo razlog našeg neuspeha u

ispunjenju zadatka koji nam je postavio G. Što smo više razgovarali manje smo shvatali šta je on zapravo hteo od nas.

— To nam samo pokazuje do koje mere vi ne poznajete sebe, — rekao je G. — Ne sumnjam da je barem nekolicina vas istinski želela da učini ono što sam tražio, da prenese priču svog života. Istovremeno vide da ne mogu to da urade i ne znaju kako uopšte da počnu. Ali zapamtite da ćete pre ili kasnije morati proći kroz to. To je takozvani prvi test na putu. Bez toga se ne može ići dalje. —

— Šta je to što mi ne razumemo? — upitao je neko.

— Vi ne shvatate šta znači biti iskren, — rekao je G. — Vi ste tako navikli na laži koje govorite i sebi i drugima da ne pronalazite reči ni misli, kada želite da govorite istinu. Veoma je teško reći potpunu istinu o samom sebi. Pre kazivanja istine potrebno je znati je. A vi čak ne znate iz čega se sastoji istina o vama. Jednom ću vam reći, svakom ponaosob, šta mu je osnovna osobina ili osnovni nedostatak. Tada ćemo videti da li ćete me razumeti ili ne. —

U to vreme vođen je jedan veoma interesantan razgovor. Sve sam u to vreme osećao veoma izraženo; naročito sam duboko osećao da uprkos velikim naporima ne mogu da se setim sebe za bilo koji vremenski period. U početku bi nešto izgledalo uspešno, ali je kasnije sve odlazilo i bez svake sumnje samosećao duboki san u kome sam lebdeo. Propali pokušaji kazivanja moje životne priče, a naročito činjenica da nisam zapravo u stanju da shvatim šta G. hoće, što je naravno još pogoršalo moje raspoloženje i očitivalo se, ne depresijom, već razdražljivošću.

U takvom stanju sam jednom bio na ručku sa G., u restoranu Sadovaya nasuprot Gostinoy Dvora. Verovatno sam bio pomalo krut ili veoma tih.

— Šta je danas sa tobom? — pitao je G.

— Ni sam ne znam, — rekao sam, — samo počinjem da osećam da ništa ne postizemo, ili bolje rečeno, ja ništa ne postizem. Ne mogu da govorim u ime ostalih. Međutim, ja vas ne razumem a vi ništa više ne objašnjavate kao što ste imali običaj da činite u početku. Osećam da na ovaj način ne može ništa da se postigne. —

— Sačekaj malo, — rekao je G. — Uskoro će početi razgovori. Pokušaj da me shvatiš; do sada smo pokušavali da pronađemo mesto za svaku stvar. Uskoro ćemo stvari nazivati pravim imenom. —

Njegove reči su mi ostale u sećanju, ali se nisam udubljavao u njih i nastavio sam da sledim svoj tok misli.

— Kakve to ima veze, — rekao sam, — na koji ćemo način nazivati stvari kada ništa ne mogu da povežem? Nikada ne odgovarate na pitanja koja postavljam. —

— Vrlo dobro, — rekao je G. smejući se. — Obećavam da ću od sada odgovoriti na svako pitanje koje postaviš, kao u bajkama. —

Osetio sam da je hteo da me izvuče iz lošeg raspoloženja i unutar sebe bio sam mu zahvalan, iako je nešto u meni odbijalo da to prihvati.

Odjednom sam se setio da sam iznad svega želeo da znam šta je G. mislio o 'večnom vraćanju', o ponavljanju života, onako kako sam ja to shvatao. Mnogo puta sam želeo da započnem taj razgovor i iznesem G. svoje pogleda. Međutim, ti razgovori su nekako uvek ostajali monolozi. G. ih je slušao u tišini i tada počinjao da razgovara o nečem drugom.

— Vrlo dobro, — rekao sam, — recite mi šta mislite o vraćanju. Ima li istine u tome ili je uopšte nema. Hoću da kažem sledeće: da li živimo samo jedanput i nestajemo ili se sve ponavlja, možda bezbroj puta, samo mi to ne znamo i ne sećamo se?

— Ideja vraćanja, — rekao je G., — nije potpuna i apsolutna istina, već je najbliža moguća približna istina. U ovom slučaju istina se ne može izraziti rečima. Međutim, ono što ti kažeš je najbliže njoj. Ako bi ti razumeo zašto ja o tome ne govorim, ti bi još bliže bio istini. U čemu bi bila korist da čovek zna za vraćanje ako nema svest o tome i ako se on sam ne menja? Može se čak reći da, ako se čovek ne menja, ponavljanje za njega ne postoji. Ako mu govoriš o ponavljanju, to će samo ojačati njegov san. Zbog čega bi on činio bilo kakve napore danas kada ima toliko vremena i toliko mogućnosti ispred sebe — celu večnost? Zašto bi se danas trudio? Upravo zbog ovoga ceo sistem uopšte ne govori o ponavljanju i uzima u obzir samo ovaj život koji zna-

mo. Sistem nema ni značaja ni smisla bez težnje za samo-promenom. A rad na samo-promeni mora početi danas, odmah. Svi zakoni se mogu sagledati u jednom životu. Znanje o ponavljanju života neće pomoći čoveku ako on ne vidi kako se sve ponavlja u jednom životu, a to znači, u ovom životu, i ako on ne teži da menja sebe da bi pobegao od tog ponavljanja. Ako on izmeni nešto suštinsko u sebi, to jest, ako nešto postigne, to nikad ne može biti izgubljeno. —

— Da li bi bio pravilan zaključak da sva stvorena ili formirana stremljenja moraju rasti? — upitao sam ja.

— Da i ne, — rekao je G. — To je istina u većini slučajeva, kao što je to istina u jednom životu. Međutim, na velikom planu nove sile se mogu pojaviti. To neću sada objasniti; ali razmisli o onome što ću reći: planetarni uticaji se takođe mogu izmeniti. Oni nisu postojani. Osim toga, njihova stremljenja mogu biti različita; postoje stremljenja koja, kada se jednom pojave, mehanički se nastavljaju i razvijaju, a postoje i druga kojima je potrebno stalno podsticanje koje ih trenutno oslabljuje i mogu potpuno nestati ili se preokrenuti u sanjanje ako čovek ne radi na njima. Štaviše postoji **KONAČNO** vreme, određen izraz, za sve. Mogućnosti **ZA SVE** (naglasio je ove reči) postoji samo za konačno vreme. —

Veoma me je zainteresovalo sve što je G. govorio. Mnogo toga sam već 'nagađao'. Činjenica da je on prepoznao moja osnovna razmišljanja i sve ono što je uneo u njih bilo mi je naobičajeno važno. Odjednom je sve počelo da se povezuje. Osećao sam da vidim plan 'prekrasne zgrade« koja je opisana u »Odbljescima istine«. Moje loše raspoloženje je nestalo, nisam čak ni primetio kada se to dogodilo.

G. je sedeo smešeći se.

— Vidiš kako te je lako **PREOKRENUTI**; možda sam ti ja samo **PRIČAO BAJKE**, možda uopšte ne postoji vraćanje. Kako je to zadovoljstvo kada nadureni Uspenski sedi tu, ne jede ništa, ne pije ništa. 'Hajde da pokušamo da ga oraspoločimo', pomislio sam u sebi. A na koji način se osoba može ohrabriti? Neki vole smešne priče. Drugima moraš pronaći hobi. A ja znam da Uspenski ima svoj hobi — 'večno vraćanje'. Tako sam ja po-

nudio odgovor na svako od njegovih pitanja. Znao sam šta će pitati. —

Njegovo zadirkivanje me nije dotaklo. Dao mi je nešto značajno i nije to mogao sad oduzeti. Nisam verovao njegovim šalama i mogućnosti da je izmislio ono što je rekao o vraćanju. Naučio sam da osetim njegove intonacije. Budućnost je pokazala da sam bio u pravu, iako G. nije izneo ideju vraćanja u izlaganju svog sistema; onje nekoliko puta pominjao ideju vraćanja, uglavnom kada je govorio o izgubljenim mogućnostima ljudi koji su prilazili sistemu a potom se udaljavali od njega.

Razgovori u grupama su se nastavljali uobičajenim tokom. Jednom prilikom G. je rekao da želi da izvrši opit na izdvajanju ličnosti od suštine. Svi smo bili veoma zainteresovani jer je već dugo obećavao »opite«, ali do tada ništa nismo videli. Neću opisivati njegove metode, samo ću opisati ljude koje je izabrao za opit to prvo več. Jedan čovek, ne više tako mlad, koji je bio prilično uvažen u društvu. On je na našim sastancima govorio često i mnogo o sebi, svojoj porodici, o Hrišćanstvu i o događajima koji su u ovom trenutku bili vezani za rat, kao i o svim mogućim vrstama »skandala« koji su mi bili mučni. Drugi je bio mlađi. Mnogi od nas ga nisu smatrali ozbiljnom osobom. Veoma često je izigravao budalu; ili bi ulazio u beskrajna formalna objašnjenja o ovom ili onom detalju sistema, nemajući ama baš nikakav odnos prema celini. Bilo je veoma teško razumeti ga. Govorio je rastrzano, dajući previše značaja najjednostavnijim stvarima, povezujući na najnemogućniji način različite tačke gledišta i reči koje su pripadale različitim kategorijama i nivoima..

Prenosim vam početak opita.

Sedeli smo u velikoj dnevnoj sobi.

Razgovor je tekao uobičajeno.

— Sada posmatrajte, prošaputao je G.

Stariji od dvojice muškaraca koji je sa mržnjom govorio o nečemu, odjednom je utihnuo usred rečenice i izgledalo je da tone u svojoj stolici gledajući pravo ispred sebe. Na znak koji nam je dao G. nastavili smo da razgovaramo ne gledajući čoveka. Mladi je počeo da sluša razgovor i tada je i sam progovorio. Svi

mi ostali smo se zgledali. Njegov glas se promenio. Rekao nam je o nekim posmatranjima samog sebe, na jasan, jednostavan i inteligentan način bez suvišnih reči, bez preterivanja i bez majmunisanja. Tada je učutao; pušio je cigaretu i očigledno razmišljao o nečemu. Prvi je sedeo mirno ne pomerajući se, kao da se skupio u loptu.

— Upitaj ga o čemu razmišlja, — rekao je G. tiho.

— Ja? — Podigao je glavu kao da se budi. — O ničemu. — Nasmehio se slabašno kao da se izvinjava ili kao da je iznenađen da ga neko uopšte pita o čemu razmišlja.

— Sada ste baš razgovarali o ratu, — rekao je neko od nas, — o tome šta bi se dogodilo da sklopimo mir sa Nemcima; da li još uvek tako mislite? —

— Ja zapravo ne znam, — rekao je nesigurnim glasom. — Zar sam to rekao? —

— Da, naravno, baš ste sada rekli da svako o tome treba da razmišlja, da niko nema prava da ne razmišlja o tome i da niko nema prava da zaboravi na rat; svako treba da ima određeno mišljenje; da ili ne, za ili protiv rata. —

On je slušao kao da ne shvata šta ovaj govori.

— Da? — rekao je. — Kako je to čudno. Uopšte se ne sećam ničega što je vezano za to. —

— Ali zar niste zainteresovani za to? —

— Ne, to me uopšte ne interesuje. —

— Zar ne razmišljate o posledicama svega što se sada dešava, o posledicama za Rusiju, za celu civilizaciju? —

Odmahnuo je glavom kao da žali.

— Ne razumem o čemu govorite, — rekao je, — uopšte me to ne interesuje i ništa ne znam o tome. —

— Osim toga ste govorili i o svojoj porodici. Zar vam ne bi bilo mnogo lakše da ste se zainteresovali za naše ideje i pridružili se radu? —

— Da, možda, — opet je rekao nesigurnim glasom. — Ali zbog čega bih ja razmišljao o tome? —

— Pa sami ste rekli da se plašite ambisa, kako ste se izrazili, koji raste između vas i njih. —

Nema odgovora.

— A šta vi o tome sada mislite? —

— Ne razmišljam o tome uopšte. —

— Ako bi vas pitali šta biste hteli, šta ćete odgovoriti? —

Opet upitan pogled: — Ne želim ništa. —

— Ali razmislite, šta biste želeli? —

Na malom stolu pored njega stajala je poluprazna čaša sa čajem. Zurio je u nju dugo vremena kao da razmišlja o nečemu. Nekoliko puta je bacio pogled oko sebe, tada je opet pogledao u čašu i rekao tako ozbiljnim glasom uz tako ozbiljnu intonaciju da smo se mi svi zgledali:

— MISLIM DA BIH VOLEO DŽEM OD MALINA. —

— Zašto ga ispitujete? — rekao je glas iz ugla, koji smo jedva prepoznali.

Bio je to drugi »opit«.

— Zar ne vidite da on spava? —

— A vi? — upitao je neko od nas.

— Ja sam se, naprotiv, probudio. —

— Zbog čega je on zaspao, a vi se probudili? —

— Ne znam. —

Ovim je opit bio završen.

Nijedan od njih se sledećeg dana nije sećao ničeg. G. nam je objasnio da je kod prvog čoveka sve što je bilo predmet njegovih opštih razgovora, njegovih uzbuna i uznemirenja, bilo u ličnosti. A kada je njegova ličnost bila uspavana, praktično ništa nije ostajalo. U ličnosti drugog čoveka takode je bilo mnogo nedosledne pričljivosti, ali iza ličnosti postojala je suština koja je znala isto onoliko koliko i ličnost, samo bolje, pa kada je ličnost zaspala suština je zauzela njeno mesto na koje je inače imala više prava.

— Primetili ste da je nasuprot svom običaju, govorio veoma malo, — rekao je G. — Ali je posmatrao sve vas i sve što se dešavalo, ništa mu nije promaklo. —

— Ali kakvu on ima korist od toga kada se ničeg ne seća? — rekao je neko od nas.

— Suština se seća, — rekao je G., — ličnost je zaboravila. To je bilo potrebno jer bi u suprotnom ličnost sve preokrenula i sve to pripisala sebi.

— Ali to je neka vrsta crne magije, — reče neko.

— Još gore, — rekao je G. — Sačekaj i videćeš još mnogo gore od toga. —

Kada je govorio o »tipovima« G. je jednom prilikom rekao:

— Da li ste primetili kako ogromnu ulogu igra 'tip' u odnosu između muškarca i žene? —

— Primetio sam, — rekoah ja, — da svaki čovek kroz ceo svoj život dolazi u odnos sa ženama određenog tipa a svaka žena dolazi u dodir sa muškarcima određenog tipa. To je, kao da je za svakog muškarca predodređen tip žene, a tip muškarca predodređen za svaku ženu. —

— Ima mnogo istine u tome, — rekao je G. — Ali postavljeno u takvom obliku je previše uopšteno. Zapravo ti nisi video tipove muškaraca i žena već tipove događaja. Ono o čemu ja govorim se odnosi na stvarni tip, a to znači, na suštinu. Kada bi ljudi živeli u suštini jedan tip bi uvek pronašao drugog tipa i pogrešni tipovi nikada ne bi bivali zajedno. Međutim, ljudi žive u ličnosti. Ličnost ima sopstvene interese, sopstveni ukus koji nema ničeg zajedničkog sa interesima i ukusom suštine. Ličnost u našem slučaju je rezultat pogrešnog rada centara. Iz tog razloga ličnost ne voli baš ono što suština voli i voli ono što suština ne voli. Tu počinje borba između suštine i ličnosti. Suština zna šta želi ali ne može to da objasni. Ličnost ne želi da čuje o tome ništa i ne obraća pažnju. Ona ima sopstvene želje. Ona dela na sopstveni način. Međutim, njena se moć ne nastavlja nakon ovog trenutka. Posle toga, na ovaj ili onaj način, dve suštine moraju da žive zajedno a one mrze jedna drugu. Nikakva gluma ovde ne pomaže, na ovaj ili onaj način suština ili tip preuzimaju prevlast i odluke.

— U ovom slučaju ništa se ne može učiniti rezonom ili proračunom. Niti takozvana ljubav može pomoći, jer u stvarnom značenju te reči mehanički čovek ne može voleti, kod njega TO VOLI ili TO NE VOLI.

— Istovremeno, seks igra ogromnu ulogu u održavanju mehaničnosti života. Sve što ljudi rade povezano je sa 'seksom': politika, religija, umetnost, pozorište, muzika, sve to je 'seks'. Zar mislite da ljudi idu u pozorište ili u crkvu da se mole ili da

vide neki novi komad? Sve je to samo zarad pojavljivanja. Osnovna stvar u pozorištu kao i u crkvi je, da će tamo biti mnogo žena i mnogo muškaraca. To je centar gravitacije svih sakupljanja. Šta vi mislite da ljude dovodi u kafane, restorane, na razna slavlja? Samo jedna stvar. SEKS: to je osnovna motivaciona sila svih mehaničnosti. Sva spavanja, sve hipnoze zavise od nje.

— Morate pokušati da razumete šta mislim. Mehaničnost je naročito opasna kada ljudi pokušavaju da je objasne nečim drugim a ne onim što ona jeste. Kada je seks jasno svestan sebe i ne pokriva se bilo čime drugim, tada on nije mehaničnost o kojoj govorim. Naprotiv, seks koji postoji sam za sebe i ne zavisi ni od čega drugog, već je veliki uspeh. Zlo leži u stalnoj samoobmani! —

— U čemu je ovde srž; treba li da bude tako ili bi trebalo da se menja? — upitao je neko.

G. se nasmešio.

— To je nešto što ljudi uvek pitaju, — rekao je. — O čemu god da razgovaraju, oni pitaju: treba li to da bude tako i kako se može izmeniti, to jest, šta treba učiniti u takvom slučaju? Kao daje moguće bilo šta izmeniti, kao da je moguće činiti bilo šta. Kosmičke sile su stvorile to stanje stvari i kosmičke sile ga kontrolišu. A vi pitate: može li se to ostaviti tako ili treba li to menjati! Ni sam Bog nije mogao ništa izmeniti. Da li se sećate šta je rečeno o 48 zakona? Oni se ne mogu izmeniti, ali je moguće oslobođenje od velikog broja njih, to jest, postoji mogućnost izmene stanja stvari ZA SEBE SAMOG, moguće je pobeći od opšteg zakona. Treba da shvatite da se u ovom slučaju kao i u ostalima, opšti zakon ne može menjati. Ali pojedinac može menjati sopstveni položaj u odnosu na taj zakon; čovek može pobeći od opšteg zakona. Štaviše, to je tako, jer su u ovaj zakon o kome ja govorim, to jest, u snazi seksa nad ljudima, uključene mnoge različite mogućnosti. To uključuje osnovni oblik ropstva a takode je i osnovna mogućnost oslobođenja. To je ono što morate shvatiti.

— 'Novo rođenje', o kome smo već govorili, zavisi od seksualne energije isto koliko i fizičko rođenje i širenja vrsta.

— 'Vodonik' note si 12 je 'vodonik' koji predstavlja konačan proizvod pretvaranja hrane u ljudskom organizmu. To je

stvar sa kojom seks radi i koju seks proizvodi. To je 'seme' ili 'voće'.

— 'Vodonik' note si 12 može preći u notu do sledeće oktave uz pomoć 'dodatnog stresa'. Ovaj 'stres' može biti dvojne prirode i različite oktave mogu početi, jedna izvan organizma koji je proizveo notu si, a drugi u samom organizmu. Spoj muške i ženske note si 12 i sve što ga prati stvaraju 'stres' prve vrste i nova oktava počinje uz njegovu pomoć razvijajući se nezavisno kao novi organizam ili novi život.

— To bi bio normalan i prirodan način upotrebe energije note si 12. Međutim, u istom organizmu postoji dalja mogućnost. A to je mogućnost stvaranja novog života unutar datog organizma, u kome je proizvedena nota si 12, bez spoja dva principa, muškog i ženskog. Nova oktava se tada razvija unutar organizma, ne izvan njega. To je rođenje 'astralnog tela'. Morate shvatiti da je 'astralno telo' rođeno od istog materijala, od iste stvari, kao i fizičko telo, samo je proces različit. Celo fizičko telo, sve njegove ćelije su, da tako kažem, prožete isparenjima materije note si 12. I kada postanu dovoljno zasićene, materija note si 12 počinje da se kristališe. Kristalizacija ove materije oblikuje 'astralno telo'.

— Prenos materije note si 12 u isparenja i postepeno zasićenje celog organizma njime je ono što alhemija naziva 'transmutacijom' ili preobražajem. Baš taj preobražaj fizičkog tela u astralno koji alhemija naziva pretvaranjem 'grubog' u 'fino' ili pretvaranje osnovnih metala u zlato.

— Završena transmutacija, to jest, oblikovanje 'astralnog tela' je moguće samo u zdravom organizmu koji normalno funkcioniše. Transmutacija nije moguća u bolesnom, bogaljastom organizmu. —

— Da li je za transmutaciju potrebna potpuna seksualna apstinencija i da li je seksualna apstinencija uopšte korisna za rad na sebi? — pitali smo ga.

— Ovo nije jedno, već mnogo pitanja, — rekao je G. — Pre svega, seksualna apstinencija je kod transmutacije potrebna samo u nekim slučajevima, to jest, za određene tipove ljudi. Za druge tipove uopšte nije potrebna. A sa nekima je slučaj da se ona sama od sebe dešava kad počne transmutacija. Malo ću to

razjasniti. Za određeni tip ljudi potrebna je duga i potpuna seksualna apstinencija kada transmutacija treba da POČNE; to znači da bez duge i potpune seksualne apstinencije nije moguće da transmutacija počne. Ali kada je ona jednom počela, apstinencija nije više potrebna. U drugim slučajevima, to jest, kod drugih tipova, transmutacija može započeti uz normalan seksualni život, čak na protiv, ranije počinje i nastavlja se bolje uz veliki izliv seksualne energije. U trećem slučaju početak transmutacije ne zahteva uopšte seksualnu apstinenciju, već, kada je ona počela, transmutacija preuzima svu seksualnu energiju i zaustavlja normalan seksualni život ili spoljašnje prostiranje seksualne energije.

— Drugo pitanje je bilo: da li je seksualna apstinencija korisna za rad ili ne?

— Bila bi korisna kada bi postojala apstinencija u svim centrima. Ako postoji apstinencija samo u jednom centru a potpuna sloboda maštanja u drugim centrima, onda nema ničeg goreg. Štaviše, apstinencija može biti korisna ako čovek zna šta da radi sa energijom koju bi na taj način štedeo. Ako ne zna šta da radi sa njom ništa neće postići apstinencijom. —

— Uopšteno govoreći, koji je najpravilniji oblik života u vezi sa našim radom? —

— Nemoguće je zapravo reći. Ponavljam da je mnogo bolje ništa ne pokušavati dok čovek NE ZNA. Dok nema nova i TAČNA znanja biće dovoljno da njegovim životom vladaju uobičajena pravila i principi. Ako čovek počne da teoretiše i izmišlja u toj sferi, nikuda to neće voditi osim u psihopatiju. Moramo zapamtiti da samo osoba koja je u potpunosti normalna što se seksa tiče, ima bilo kakve šanse u ovom radu. Svaka 'originalnost', čudni ukusi, čudne želje ili pak strahovi, 'prigušivači' koji stalno rade, moraju biti u samom početku uništeni. Moderno obrazovanje i moderan život stvaraju ogroman broj seksualnih psihopata. Takvi nemaju nikakvih šansi u ovom radu.

— Uopšteno govoreći, postoje samo dva pravilna puta za širenje seksualne energije, normalan seksualni život i transmutacija. Sva izmišljanja u ovoj sferi su veoma opasna.

— Ljudi su pokušavali apstinenciju od pamtiveka. Ponekad, veoma retko, to je vodilo nečemu, ali u većini slučajeva ono što se naziva apstinencija je prosto izmena normalnih oseta za abnormalne, jer se abnormalni mnogo lakše skrivaju. Ali nisam hteo o tome da govorim. Morate shvatiti gde leži osnovno zlo i šta čini ropstvo. To se ne nalazi u samom seksu već u ZLOUPOTREBI SEKSA. Međutim, šta se misli pod zloupotrebom seksa se opet pogrešno razume. Ljudi obično misle da je to perverzija ili previše seksa. A to su zapravo nevini oblici zloupotrebe seksa. Potrebno je veoma dobro poznavati ljudsku mašinu, da bi se moglo shvatiti šta je istinsko značenje reči zloupotreba seksa. To znači, pogrešan rad centara u odnosu na seks, a to znači, delanje seksualnog centra preko drugih centara, kao i delanje drugih centara preko seksualnog centra; ili, da budemo još tačniji, funkcionisanje seksualnog centra pomoću pozajmljene energije iz drugih centara i funkcionisanje drugih centara pomoću pozajmljene energije od seksualnog centra. —

— Može li se seks smatrati nezavisnim centrom? — upitao je jedan od prisutnih.

— Može, — rekao je G. — Istovremeno ako je ceo niži sprat uzet kao celina, tada se seks može smatrati kao neutralizujući deo centra kretanja. —

— Sa kojim 'vodonikom' radi seksualni centar? — upitao je neko drugi.

Ovo nas je pitanje mučilo već dugo vremena i nismo bili u stanju da pronađemo odgovor na njega. A ni G. kada smo ga ranije to pitali nije davao direktne odgovore.

— Seksualni centar radi sa 'vodonikom' 12, — rekao je ovom prilikom, — a to znači, da bi trebalo da radi sa njim. To je nota si 12. Ali on zapravo vrlo retko radi sa pravilnim vodonikom. Abnormalnosti rada seksualnog centra zahtevaju specijalno proučavanje.

— Pre svega potrebno je primetiti da NORMALNO u seksualnom centru kao i u višem emocionalnom i višem centru mišljenja nije negativna strana. U svim ostalim centrima, osim vaših, to jest, u emocionalnom, misaonom, instinktivnom i centru kretanja, postoje, da tako kažem, dve polovine, pozitivne i negativne; potvrda i negacija, ili 'da' i 'ne', u centru mišljenja,

prijatni i neprijatni oseti u instinktivnom i centru kretanja. Takva podela ne postoji u seksualnom centru. U njemu nema negativne i pozitivne strane. Ne postoje prijatni i neprijatni oseti u njemu; postoji ili prijatan oset ili prijatno osećanje ili ne postoji ništa, odsustvo bilo kakvog oseta, potpuna indiferentnost. Međutim, kao posledica pogrešnog rada centara često se dešava da se seksualni centar ujedini sa negativnim delom emocionalnog centra ili negativnim delom instinktivnog centra. I tada, određena stimulacija od strane seksualnog centra, ili čak bilo kakva stimulacija sa njegove strane, izaziva neprijatna osećanja i neprijatne osete. Ljudi koji iskuse neprijatna osećanja i osete, proizvedene u njima pomoću ideja i maštanja povezanim sa seksom, obično ih smatraju velikim vrlinama ili nečim originalnim; a zapravo to je samo bolest. Sve što je povezano za seks je ili prijatno ili ravnodušno. Neprijatna osećanja i oseti svi dolaze iz emocionalnog ili instinktivnog centra.

— To je 'zloupotreba seksa'. Dalje je neophodno pamtiti da seksualni centar radi sa 'vodnikom' 12. To znači da je jači i brži od ostalih centara. Seks, zapravo, vlada svim centrima. Jedina stvar koja u uobičajenim okolnostima, kada čovek ne poseduje svesnost i volju, drži seks podčinjenim su 'prigušivači'. 'Prigušivači' ga mogu dovesti na nulu, to jest, oni mogu zaustaviti njegovo normalno očitovanje. Ali oni ne mogu uništiti njegovu energiju. Energija ostaje i prelazi u druge centre, pronalazeći preko njih način za svoje izražavanje; drugim rečima, drugi centri potkradaju energiju seksualnom centru, koju on sam ne koristi. Seksualna energija koja radi za emocionalni, centar mišljenja ili centar kretanja, može se prepoznati kroz naročite 'ukuse', naročito jaka interesovanja, žestina kojom se nešto radi a sam posao to ne zahteva. Misaoni centar piše knjige, ali ako upotrebljava energiju iz seksualnog centra on se ne upošljava samo filozofijom, naukom ili politikom, ne, on se uvek uz sve to još i bori protiv nečega, osporava, kritikuje, stvara nove subjektivne teorije. Emocionalni centar propoveda Hrišćanstvo, apstinenciju, asketizam ili strah od greha, pakla, mučenja grešnika, večne vatre, a sve to uz energiju seksualnog centra... Ili na drugoj strani diže revolucije, krade, pali, opet uz pomoć iste energije. Centar kretanja se bavi sportom, stvara no-

ve rekorde, osvaja planinske vrhove, skače, rve se, preskače prepone i tako dalje. U svim ovim slučajevima, to jest, u radu centra mišljenja kao i u radu emocionalnog i centra kretanja, kada rade uz pomoć energije iz seksualnog centra, postoji jedna opšta karakteristika, a to je određena vrsta silovitosti koja prati sve što rade, u pitanju je **BESKORISNOST** rada. Nijedan od ovih centara, emocionalni, mišljenja ili kretanja, nikada ne mogu stvoriti bilo šta **KORISNO** uz pomoć energije iz seksualnog centra. To je primer 'zloupotrebe seksa'.

— Međutim, to je samo jedan aspekt. Drugi se sastoji u činjenici da, kada se energija iz seksualnog centra zloupotrebljava od strane drugih centara i troši na beskoristan rad, tada za njeega ništa ne ostaje i mora da krade energiju od drugih centara koja je mnogo grublja i niža od njegove sopstvene. A seksualni centar je veoma važan za opštu aktivnost, naročito za unutrašnji rast organizma, jer radeći sa 'vodonikom' 12, on prima vrlo finu **HRANU UTISAKA**, koju ni jedan od običnih centara ne može da primi. Fina hrana utisaka je veoma važna za stvaranje viših 'vodonika'. Međutim, kada seksualni centar radi sa energijom koja nije njegova, to jest, sa nižim 'vodonikom' 48 i 24, njegovi utisci postaju mnogo grublji i prestaju da igraju onu ulogu u organizmu koju bi mogli. Istovremeno, spoj sa centrom mišljenja, kao i upotreba energije od strane ovog centra, stvaraju preveliku količinu maštanja o seksu, k tome još i previše **NAMERE DA SE ZADOVOLJE TIM MAŠTANJEM**. Spoj sa emocionalnim centrom stvara sentimentalnost ili naprotiv, ljubomoru, okrutnost. To bi takode bila slika 'zloupotrebe seksa'. —

— Šta je potrebno učiniti da bi se borilo protiv 'zloupotrebe seksa'? — upitao je neko od prisutnih.

G. se nasmejao.

— Baš sam očekivao to pitanje, — rekao je. — Zapravo bi trebalo da već razumete da je nemoguće objasniti čoveku koji još nije započeo sa radom na sebi i ne poznaje sklop mašine, šta znači 'zloupotreba seksa', kao i šta treba učiniti da bi se izbegle zloupotrebe. Pravilan rad na samom sebi počinje stvaranjem **POSTOJANOG CENTRA GRAVITACIJE**. Kada je stvoren postojan centar gravitacije sve ostalo počinje da mu se potčinjava i raspoređuje u skladu sa njim. Dolazimo na sledeće pitanje: iz čega i

kako se može stvoriti postojan centar gravitacije? Na ovo se može odgovoriti da, samo stav čoveka prema radu, prema školi, njegovu vrednovanje rada i njegovo shvatanje mehaničnosti i besciljnosti svega ostalog, može stvoriti u njemu postojan centar gravitacije.

— Uloga seksualnog centra u stvaranju opšteg ekvilibriuma i postojanog centra gravitacije može biti velika. Prema toj energiji, to jest, ako upotrebljava sopstvenu energiju, seksualni centar stoji na istom nivou sa višim emocionalnim centrom. A svi ostali centri su potčinjeni njemu. Stoga bi bilo izuzetno značajno kada bi on radio uz pomoć sopstvene energije. Ovo samo za sebe bi ukazivalo na prilično visok nivo bića. U tom slučaju, to jest, kada bi seksualni centar radio uz pomoć sopstvene energije i na svom mestu, svi ostali centri bi mogli raditi pravilno na svojim mestima i uz pomoć sopstvene energije. —

TRINAESTO POGLAVLJE

Ovaj period, sredina leta 1916. godine, ostao mi je u sećanju, kao i ostalim članovima grupe, kao vreme jakog intenziteta u našem radu. Svi smo osećali da treba da požurimo, da nedovoljno radimo u poređenju sa golemim zadacima koje smo postavili ispred sebe. Shvatili smo da naša šansa većeg znanja može nestati istom brzinom kojom je i došla i pokušavali smo da ojačamo pritisak rada na sebi, da bismo uradili sve što se može, dok su okolnosti pogodne.

Ja sam započeo seriju opita i vežbi, upotrebljavajući određena iskustva, ranije stečena. Vršio sam seriju kratkih i veoma intenzivnih poščjenja. Nazivam ih »intenzivnih« jer nisam postio iz zdravstvenih razloga, već naprotiv, pokušavao sam da priredim najjače moguće stresove organizmu. Osim toga, počeo sam da »dišem« u skladu sa određenim sistemom koji mi je, uz post, davao interesantne psihološke rezultate ranije; takođe sam vršio »ponavljanje« iz metode »MOLITVA UMA«, koje mi je ranije veoma mnogo pomoglo u koncentrisanju pažnje i posmatranju samog sebe. Takođe sam vršio niz mentalnih vežbi, prilično složenih, za poboljšanje koncentracije pažnje. Ove opite i vežbe ne opisujem detaljno jer su one ipak bile moji pokušaji da osetim moj put, ne posedujući ikakva tačna znanja o tome kakvi će biti rezultati.

Međutim, sve ovo posmatrano zajedno, kao i naši razgovori i sastanci, držali su me u stanju napetosti, koja nije bila uobičajena, i uveliko su me, naravno, pripremali za niz izuzetnih opita koje sam prošao tokom avgusta 1916. godine, jer je G. održao reč i ja sam video ČINJENICE i istovremeno razumeo

šta je G. mislio kada je rekao da je potrebno još mnogo stvari pre činjenica.*

Te druge stvari su bile pripreme u razumevanju određenih ideja i bivanja u određenom stanju. To stanje, koje je emocionalno, je baš ono što mi ne razumemo, to jest, ne razumemo da je ono nedeljivo i da su činjenice nemoguće bez njega. Sada sam došao do najteže stvari jer uopšte ne postoji mogućnost opisivanja samih činjenica.

Zbog čega?

Često sam se i sam pitao. Samo sam mogao reći da u njima ima previše toga što je njihovo lično, da bi se javno obznanilo. Mislim da to nije bio samo moj slučaj **VEĆ DA JE TO UVEK TAKO.**

Sećam se da su me pokušaji te vrste uvek činili nemoćnim kada bi naišao na njih u svojim zabeleškama ili sećanju ili u pribeležkama ljudi koji su imali čudna iskustva bilo koje vrste a kasnije odbijali da ih opišu. Oni su tragali za čudesnim i na ovaj ili onaj način, su mislili da su ga pronašli. Ali kada bi pronašli ono za čim su tragali svi bi govorili isto: »pronašao sam. Ali ne mogu opisati ono što sam pronašao.« Uvek mi se to činilo nekako veštački i namešteno. Sada sam se i sam našao u potpuno istoj situaciji. Našao sam ono za čim sam tragao. Video sam i posmatrao činjenice koje su u potpunosti nadnaravne za sferu koju smatramo mogućom, koju prihvatamo, a ne mogu ništa reći o njima.

Osnovni deo tih iskustava je bio u unutrašnjem zadovoljstvu i novom znanju koje se pojavilo sa njima. Čak bi se i spoljašnji aspekt tih činjenica mogao opisati samo površno. Kao što sam već rekao, posle svih mojih pošćenja i ostalih opita bio sam u nekom prilično uzbuđenom i razdraženom stanju a fizički ne baš stabilan, barem ne na uobičajen način. Stigao sam u seosku kuću E.N.M. u Finskoj, u čijoj kući u St. Petersburgu smo se u poslednje vreme sastajali. Bio je tu G. i još oko osam naših ljudi. Uveče se naš razgovor dotakao naših ranijih pokušaja da ispričamo naše živote. G. je bio vrlo oštar i sarkastičan, kao da

* Vidi Prvo poglavlje.

je želeo da isprovocira sve nas na smenu, a naročito je naglašavao naš kukavičluk i lenjost naših misli.

Mene je naročito pogodilo, kada je počeo da ponavlja pred svima, nešto što sam mu rekao u apsolutnom poverenju, a to je bilo, ono što sam mislio o Dr S. Ono što je govorio bilo je vrlo neprijatno jer sam uvek osuđivao takve razgovore kod drugih. Mislim da je bilo oko 10 sati kada je pozvao mene, Dr. S. i Z. u malu posebnu sobu. Seli smo na pod prekrštenih nogu na turski način i G. je počeo da objašnjava i pokazuje nam određene položaje i fizičke kretnje. Nisam mogao da ne primetim da je u njegovim kretnjama postojala neverovatna tačnost a da sami položaji nisu predstavljali nikakav problem i da bi ih dobar gimnastičar veoma lako uradio. Ja nikada nisam smatrao da sam neki atleta ali sam mogao da ih oponašam. G. je objasnio da bi gimnastičar, naravno, mogao da ih uradi, ali na drugačiji način od njegovog i da ih je on radio sa opuštenim mišićima.

Posle toga, G. je prešao na pitanje zbog čega nismo mogli da ispričamo priču o svom životu.

Time je počelo čudo.

Sa potpunom sigurnošću mogu da kažem da G. nije upotrebio nikakav spoljašnji metod, to jest, nije mi dao nikakav narotik niti me je hipnotisao nijednim od znanih metoda.

Sve je počelo tako što sam počeo da ČUJEM NJEGOVE MISLI. Sedeli smo u maloj sobi na drvenom podu, bez tepiha, kao i u svim seoskim kućama. Sedeo sam nasuprot G., a Dr S. i Z. su mi bili sa obe strane. G. je govorio o »osobinama«, o našoj nesposobnosti da vidimo ili govorimo istinu. Njegove su me reči veoma uznemirile. Odjednom sam primetio da među rečima koje nam je izgovarao postoje »misli« namenjene meni. Uhvatio sam jednu od tih misli i odgovorio na nju glasno. G. mi je klimnuo glavom i prestao da govori. Nastupila je prilično duga pauza. Sedeo je mirno ništa ne govoreći. Posle izvesnog vremena čuo sam njegov glas unutar mene kao da je bio u grudima blizu srca. Postavio mi je određeno pitanje. Pogledao sam ga; sedeo je i smešio se. Njegovo pitanje je u meni proizvelo snažnu emociju. Ali sam mu odgovorio potvrdno.

— Zašto li je to rekao? — upitao je G., gledajući prema Dr. S i Z. — Zar sam ga pitao nešto? —

Odmah mi je postavio novo još teže pitanje, na isti način kao i prvo. Ponovo sam odgovorio glasno. Z. i S. su vidno bili zaprepašćeni onim što se dešavalo, naročito Z. Ovaj razgovor, ako se može tako nazvati, se nastavio još nekih pola sata. G. mi je postavljao pitanja bez reči, a ja sam odgovarao na njih glasno. Bio sam veoma uznemiren pitanjima koja mi je postavljao i stvarima koje mi je govorio a koje ja nisam mogao preneti. Bila je u pitanju stvar koja se ticala uslova koje sam ja ili morao prihvatiti ili NAPUSTITI RAD. G. mi je dao mesec dana vremena. Odbio sam taj period vremena i rekao da ću bez obzira koliko je njegov zahtev težak moći da ga izvršim odmah. Međutim, G. je uporno zahtevao mesec dana vremena.

Posle izvesnog vremena je ustao i izašao na verandu. Sa druge strane bila je druga veranda na kojoj su sedeli ostali.

Šta se dogodilo posle toga, ne bih mogao sasvim jasno opisati, iako su se osnovne stvari i dogodile nakon toga. G. je razgovarao sa Z. i S. Potom je meni nešto rekao što me je jako pogodilo i ja sam ustao sa stolice i pošao u vrt. Odatle sam otišao u šumu. Dugo sam šetao po njoj, sve do u noć, potpuno u vlasti najčudnijih misli i osećanja. Ponekad je to izgledalo kao da sam nešto pronašao a zatim da sam to ponovo gubio.

Trajalo je to oko sat, dva. Konačno, u trenutku koji se činio kao klimaks protivurečnosti unutrašnjeg kovitlaca, prostrujala je kroz moj um, misao, koja se veoma brzo izbistrila i pojavilo se potpuno razumevanje svega što je G. govorio kao i mog sopstvenog položaja. Video sam da je G. bio u pravu; da ono što sam u sebi smatrao jakim i ono na šta sam mislio da se mogu osloniti u samom sebi, u stvarnosti nije uopšte postojalo. Pronašao sam još nešto drugo. Znao sam da mi neće verovati i da će mi se smežati ako bi mu pokazao tu drugu stvar. Međutim, za mene je bila nesumnjiva i stvari koje su se kasnije dogodile pokazale su mi da sam bio u pravu.

Dugo vremena sam sedeo i pušio u nekom lebdećem stanju. Kada sam se vratio u kuću bio je već mrak na maloj verandi. Misleći da su svi otišli u krevet, otišao sam u svoju sobu i legao. A zapravo G. i ostali su večerali na velikoj verandi. Nešto kasnije po mom odlasku u krevet, ponovo se u meni pojavilo čudno uzbuđenje, puls je počeo ubrzano da mi radi, nanovo sam čuo glas

G. u mojim grudima. Ovom prilikom, ne samo da sam čuo pitanje **VEĆ SAM I ODGOVORIO MENTALNO**, G. je čuo i obavestio me o tome. Bilo je nečeg čudnog u tom razgovoru. Pokušavao sam da pronađem nešto što bi mi potvrdilo da je to činjenica, ali nisam pronalazio ništa. Ipak je to mogla biti »mašta« ili budno snivanje, jer iako sam pokušao da pitam G. nešto opipljivo, što ne bi ceo razgovor stavljalo pod sumnju, nisam mogao da smislim ništa što bi imalo dovoljno težine. A određena pitanja koja sam mu postavljao mogao sam i sam sebi postaviti i dobiti odgovor. Čak sam imao utisak da je izbegavao konkretne odgovore koji bi kasnije služili kao »dokaz«, i na nekoliko pitanja je dao sasvim neodređene odgovore. Međutim, **OSEĆANJE DA JE TO BIO RAZGOVOR** bilo je veoma jako i sasvim novo i nimalo slično bilo čemu drugom.

Posle jedne veoma duge pauze G. me je pitao nešto što me je trenutno postavilo u stanje pripravnosti, zatim je začutao kao da čeka odgovor.

Ono što je rekao zaustavilo je sve moje misli i osećanja. Nije to bio strah, barem ne svestaii strah, ali sam sav drhtao i nešto me je bukvalno paralisalo tako da nisam bio u stanju da artikulišem ni jednu reč iako sam iz sve snage pokušavao, želeći da dam potvrđan odgovor.

Osećao sam da G. čeka i da neće imati još dugo strpljenja.

— Umoran si sada, — rekao je najzad, — ostavićemo za drugi put. —

Počeo sam nešto da govorim, mislim da sam mu rekao da sačeka, da mi da malo vremena da se priviknem na tu misao.

— Drugi put, rekao je njegov glas. — Spavaj. — I njegov glas je utihnuo.

Dugo nisam mogao da zaspim. Ujutro, kada sam izašao na malu terasu na kojoj smo sedeli prethodno večer, G. je sedeo u bašti za okruglim stolom, sa još troje ljudi.

— Upitajte ga šta se sinoć dogodilo, — rekao je G.

Iz nekog razloga me je to razljutilo. Okrenuo sam se i pošao prema terasi. Kada sam stigao do nje, ponovo čuh njegov glas u mojim grudima.

— Stani! -

Zaustavio sam se i okrenuo prema G. On se smešio.

— Gde ćeš, sedi ovde, — rekao je običnim glasom.

Seo sam sa njim ali nisam mogao da govorim, niti sam želeo. Istovremeno sam osetio izuzetnu jasnoću misli i odlučio sam da pokušam da se koncentrišem na određene probleme koji su mi se činili prilično teški. Nadošla mi je misao da bih u tom neobičnom stanju mogao možda naći odgovore na pitanja na koja nisam bio u stanju da odgovorim u uobičajenom stanju.

Počeo sam da mislim o prvoj trajnosti zraka stvaranja, o tri sile koje čine jednu silu. Šta bi one mogle da znače? Možemo li ih opisati? Možemo li shvatiti njihovo značenje? Nešto je počelo da se oblikuje u mojoj glavi ali baš kada sam pokušao da to prevedem u reči, sve je nestalo. — VOLJA, SVESNOST... i šta je bilo treće? Pitao sam se. Izgledalo mi je, ako uspem da imenujem TREĆE da ću biti u stanju da razumem sve ostalo.

— Ostavi to, — rekao je G. glasno.

Okrenuo sam glavu prema njemu i on me je pogledao.

— Dug je još put do toga, — rekao je. — Odgovor još uvek ne možeš pronaći. Bolje bi bilo da misliš na sebe, na svoj rad.

Ljudi koji su sedeli oko nas, gledali su nas zaprepašćeno. G. je odgovorio na moje misli.

Tada je počelo nešto zbilja neobično, nešto što je trajalo ceo dan i još dalje. U Finskoj smo ostali još 3 dana. U toku ta 3 dana bilo je mnogo razgovora o raznim temama. A ja sam bio u neobičnom emocionalnom stanju sve vreme, počelo je čak pomalo da me opterećuje.

— Na koji način se mogu osloboditi ovoga? Ne mogu više da podnesem, — upitao sam G.

— Hoćeš li da zaspiš? — pitao je G.

— Naravno da neću, — odgovorio sam.

— Zbog čega me onda pitaš? To je ono što si hteo, upotrebila ga sad. U OVOM TRENUTKU TI NE SPAVAŠ! -

Mislim da to nije baš u potpunosti bila istina. Nesumnjivo sam »spavao« u pojedinim trenucima.

Mnogo stvari koje sam u to vreme rekao najverovatnije su iznenađivale moje drugare u ovoj čudnoj avanturi. Mnoge stvari su bile kao san, nisu imale nikakvu vezu sa realnošću. Uopšte

ne sumnjam da sam mnogo toga izmislio. Kasnije mi se činilo veoma čudnim kada bih pokušao da se setim stvari koje sam tada rekao. Najzad smo krenuli u St. Petserburg. G. je otišao u Moskvu a mi smo pošli na Nikolaievsky stanicu, pravo sa finske stanice.

Prilično veliko društvo se okupilo da ga isprati. Otišao je. Čudesno je još uvek bilo jako daleko od završetka. Bilo je novih čudnih fenomena opet, kasno te večeri, »razgovarao« sam sa njim DOK SAM GA VIDEO u kupeu voza koji ga je nosio prema Moskvi.

Kasnije je usledio čudan period vremena, trajao je oko 3 nedelje. U toku tog perioda video sam »uspavane ljude«.

Ovo zahteva dodamo objašnjenje.

Dva, tri dana posle odlaska G. šetao sam duž Troitsky ulice i odjednom sam video da čovek koji mi je išao u susret SPAVA. U to uopšte nije bilo sumnje. Iako su mu oči bile otvorene, on je hodao obavijen oblacima svoga sna. Palo mi je na pamet da, ako bih ga gledao dovoljno dugo možda mogu da vidim njegove sne, to jest, da mogu da razumem šta on to vidi u svojim snovima. Ali je on u međuvremenu prošao. Nakon njega je naišao drugi takođe uspavan čovek. Prošao je i spavajući IZVOSTCHIK sa dva uspavana putnika. Odjednom sam se našao u ulozi princa iz bajke »Uspavana Lepotica«. Svi oko mene su spavali. Bio je to nesumnjiv i određen osećaj. Shvatio sam šta znači to da se mnoge stvari mogu VIDETI našim očima, a koje obično ne vidimo. Ovaj osećaj je trajao nekoliko minuta. Ponovio se i sledećeg dana, samo mnogo slabijeg intenziteta. Međutim, trenutno sam otkrio da POKUŠAVAJUĆI DA SE SETIM SEBE mogu pojačati i produžiti taj osećaj do god imam dovoljno energije da ne budem preokrenut, to jest, da ne dozvolim da mi bilo šta oko mene ne privuče pažnju. Kada je pažnja skrenuta prestajao sam da vidim »uspavane ljude« jer sam očigledno i sam zaspao. Samo nekolicini naših ljudi sam rekao o tim opitima i dvoje je imalo slična iskustva kada su pokušali da se sete sebe.

Posle toga je sve opet postalo normalno. Nisam baš bio sasvim siguran da znam šta se zapravo dogodilo. Međutim, sve u meni se okrenulo naglavačke. Takođe nema sumnje da je u stvarima koje sam rekao i mislio bilo, za te tri nedelje, mnogo mašte.

Ali ja sam video sebe, to jest, video sam stvari u sebi, koje nikada ranije nisam video. U to nije bilo sumnje, iako sam ja kasnije postao onaj stari, nisam mogao da izbegnem činjenicu da ZNAM da se to dogodilo i ništa nisam mogao da zaboravim.

Jednu stvar sam već tada shvatio, bez sumnje, sasvim jasno, da nijedan fenomen višeg reda, to jest, onaj koji prevazilazi kategoriju običnih stvari koje se mogu posmatrati svakodnevno, ili fenomeni koji se nekad nazivaju »metafizičkim«, ne može biti posmatran i izučavan pomoću UOBIČAJENIH SREDSTAVA i u uobičajenom stanju svesti, kao neki fizički fenomeni. Sasvim je apsurdno misliti da je moguće posmatrati fenomen višeg poretka kao što je telepatija, predviđanje budućnosti, medijumske fenomene, i tako dalje, na isti način kao i električne, meteorološke ili hemijske fenomene. Nešto postoji u fenomenima višeg reda što zahteva određeno emocionalno stanje za NJIHOVO POSMATRANJE I PROUČAVANJE. Ovo isključuje bilo kakvu mogućnost »pratilnog vođenja« laboratorijskih opita i posmatranja.

Ja sam već ranije došao do istih zaključaka nakon opita koji su opisani u knjizi NOVI MODEL UNIVERZUMA u poglavlju koje nosi naziv Eksperimentalni Misticizam, ali sam sada razumeo razlog zbog čega je to bilo nemoguće.

Drugi interesantan zaključak do koga sam došao je mnogo teže opisati. Odnosi se na promenu koju sam primetio u nekim svojim pogledima, u određenim formulacijama mojih ciljeva, želja i naklonosti. Mnogi aspekti toga su mi tek kasnije bili jasni. A kasnije sam video sasvim jasno da su baš u ovo vreme počele neke konačne promene u pogledu na samog sebe, na one oko mene, a naročito na 'metode delanja', ako se to može reći bez neke određenije definicije. Veoma je teško opisati same izmene. Mogu samo reći da one nisu ni na koji način bile povezane sa onim što je bilo rečeno u Finskoj, već da su došle kao rezultat emocija koje sam tamo iskusio. Prvo što sam mogao da primetim je bilo slabljenje tog ekstremnog individualizma koji je do tada bio osnovna osobina u mom životnom stavu. Počeo sam više da vidim ljude, da osećam više jedinstvo sa njima. Druga stvar je bila da sam negde duboko u sebi razumeo ezoterični princip nemogućnosti nasilja, to jest, beskorisnost postizanja bi-

lo čega nasilnim načinom. Video sam uz nesumnjivu jasnoću, nikada više ne izgubivši u potpunosti taj osećaj, da nasilni načini i metodi U BILO ČEMU, bez presedana donose negativne rezultate, a to znači, rezultati su u suprotnosti sa ciljevima za koje su i postavljeni. Ono do čega sam stigao bilo je kao Tolstojeva neotpornost u pojavi, ali to uopšte nije bila neotpornost jer sam ga dostigao, ne sa etičke, već sa praktične tačke gledišta; ne sa gledišta šta je BOLJE ili šta je GORE već sa gledišta šta je efektivnije i priličnije.

Sledeći dolazak G. u St. Petersburg bio je u septembru. Pokušao sam da ga ispitujem o tome šta se zapravo dogodilo u Finskoj — da li je zbilja rekao nešto što me je preplašilo, i zbog čega sam bio uplašen?

— Ako je to bio slučaj to samo znači da nisi bio spreman, — rekao je G. Ništa više nije objašnjavao.

Pri ovoj poseti centralno mesto u našim razgovorima bila je »osnovna osobina« ili »osnovna greška« svakog od nas.

G. je bio vrlo slikovit u definisanju osobina. Tom prilikom sam shvatio da se ne može definisati svačija osnovna osobina. Kod nekih ljudi ta osobina može biti toliko skrivena ispod raznih formalnih očitovanja da ju je skoro nemoguće pronaći. Osim toga čovek može smatrati SEBE svojom osnovnom osobinom kao što bi ja mogao svoju osnovnu osobinu smatrati Ouspenskim ili kako ju je G. uvek nazivao »Piotr Demianovich«. Tu ne može biti greške jer »Piotr Demianovich« svake osobe se oblikuje, da tako kažem, »oko njegove osnovne osobine«.

Kadgod se neko ne bi složio sa definicijom njegove osnovne osobine koju bi G. dao, on je uvek govorio da sama činjenica da se osoba ne slaže, njemu pokazuje da je u pravu.

— Ja se ne slažem samo sa onim što vi zapravo kažete da je moja OSNOVNA OSOBINA, — rekao je jedan od prisutnih. Osnovna osobina koju ja vidim u sebi je mnogo gora. Ali ne odbijam da me ljudi vide onakvim kakvim me vi opisujete. —

— Vi nemate pojma šta je u vama, — rekao mu je G.; kada biste znali vi ne biste više imali tu osobinu. A ljudi vas svakako vide onako kako sam vam rekao. Ali vi ne vidite kako oni vide vas. Ako biste prihvatili ono što sam vam ja rekao, kao vašu

osnovnu osobinu, shvatili biste kako vas ljudi vide. A ako pronađete način da se izborite sa tom osobinom i uništite je, to jest, da uništite njenu NENAMERNO OČITOVANJE (G. je naglasio ove reči), na ljude nećete proizvesti utisak da znate, već bilo kakav utisak koji želite. —

Ovim su počeli dugi razgovori o utiscima koje čovek ostavlja na druge ljude i kako on može da proizvede povoljan ili nepovoljan utisak.

Ljudi oko nas vide našu osnovnu osobinu koliko god da je skrivena. Naravno ne mogu je uvek definisati. Međutim, veoma često su njihove definicije vrlo dobre i sasvim blizu istini. Uzмимо nadimke. Nadimci ponekad veoma dobro određuju osnovnu osobinu.

Razgovor o utiscima nas je još jednom doveo do »unutrašnjeg« i »spoljašnjeg uvažavanja«.

— Nema govora o spoljašnjem uvažavanju do god je čovek udobno uvaljen u svoju osnovnu osobinu, — rekao je G. — Na primer taj i taj (imenovao je jednog člana grupe), njegova osobina je da NIKADA NIJE KOD KUĆE. Kako on može uvažavati bilo šta ili bilo koga? —

Bio sam iznenađen umetničkom završnicom opisa te osobine koju je opisao G. Nije to više bila psihologija, bila je to umetnost.

— Psihologija treba da bude umetnost, — odgovorio je G., — psihologija nikada ne može biti samo nauka. —

Drugom članu naše grupe rekao je da je njegova osobina bila DA ON NIJE UOPŠTE POSTOJAO.

— Vi shvatate, JA VAS NE VIDIM, — rekao je G. — To ne znači da ste uvek takvi. Ali kada ste ovakvi kao što ste sada, ne postojite uopšte. —

Jednom od članova je rekao da mu je osnovna osobina sklonost da se uvek i sa svakim objašnjava.

— ALI JA SE NIKADA NE OBJAŠNJAVAM, - čovek je odmah vatreno odgovorio.

Nismo mogli da se uzdržimo od smeha.

Sredovečnom čoveku, na kome je vršen opit izdvajanja ličnosti od suštine i koji je tražio džem od malina, G. je rekao, da je njegova osnovna osobina to što NEMA SAVESTI.

Sledećeg dana se čovek pojavio i rekao kako je bio u Narodnoj biblioteci i pregledao enciklopedijske rečnike 4 jezika tražeći reč »savest«.

G. je samo odmahnuo rukom.

Drugi čovek, njegov drugar iz već pomenutog opita, dobio je definiciju svoje osnovne osobine, NIJE IMAO STIDA; odmah je napravio šalu na sopstveni račun.

Jednom prilikom G. je zaradio težak nazeb, pa smo se sastajali u njegovom stanu, u malim grupama.

Rekao je da nema smisla ovako dalje nastavljati i da treba da donesemo odluku hoćemo li nastaviti sa njim, želimo li da radimo ili bi možda bilo bolje sve napustiti jer polovičan stav ne daje nikakve rezultate. Reкао je još, da će nastaviti da radi samo sa onima koji će doneti konačnu i ozbiljnu odluku da se bore protiv mehaničnosti u sebi i protiv sna.

— Do sada već znate, rekao je, — da se ništa strašno ne zahteva od vas. Ali nema smisla sedeti između dve stolice. Ko god ne želi da se probudi, ostavimo ga da spava mirno. —

Rekao je da će razgovarati sa svakim od nas ponaosob i da će svaki od nas morati da mu pokaže dovoljno dobar razlog zbog koga on, G., treba da se bavi njime.

— Verovatno mislite da mi ovo daje ogromno zadovoljstvo, — rekao je. — Možda mislite da ne postoji ništa drugo čime bi se ja bavio. Ako je to tako, onda grešite u oba slučaja. Ima mnogo stvari koje bi ja mogao da radim. A ako svoje vreme posvećujem OVOME to je samo zbog toga što imam konačan cilj. Sada bi bilo dobro da shvatite u čemu se sastoji taj cilj, a bilo bi vreme takođe da vidite da li ste na istom putu na kome sam ja. Ništa više neću reći. Ali u budućnosti ću raditi samo sa onima koji mi mogu biti od koristi u dostizanju mog cilja. A mogu mi koristiti samo oni koji su čvrsto odlučili da se bore sa sobom, to jest, da se bore sa mehaničnošću.

Ovim je razgovor bio završen. Njegovi razgovori sa članovima grupe trajali su oko nedelju dana. Sa nekima je razgovarao veoma dugo, sa drugima nešto kraće. Na kraju su skoro svi ostali.

P., sredovečan čovek koga sam pomenuo u vezi sa opitom deljenja ličnosti od suštine, izašao je iz cele situacije veoma časno i ubrzo postao aktivan član naše grupe, samo ponekad skrećući, to jest, vraćajući se formalističkim stavovima ili bukvalnom razumevanju.

Samo je dvoje ljudi otpalo koji su, baš kao nekom vrstom magije, kako nam je to izgledalo, odjednom prestali da razumeju bilo šta i sve što je G. rekao videli kao NERAZUMEVANJE SA NJEGOVE STRANE, a što se nas ostalih tiče, osećali su nedostatak osećanja i blagonaklonosti.

Takav njihov stav, u početku pomalo skriven a zatim sasvim otvoreno neprijateljski prema svima nama, za koji niko nije shvatao odakle dolazi, čudio nas je sve veoma mnogo.

»Sve smo tajili«; nismo im govorili šta je G. iznosio u njihovom odsustvu. Pričali smo bajke G. o njima, pokušavajući da ga nateramo da im ne veruje. Sve naše razgovore sa njima smo mu prenosili, sve vreme ga vodeći u grešku tako što smo izvrtali činjenice i težeći da sve predstavimo u pogrešnom svetlu. **DAVALI SMO G. POGREŠNE UTISKE O NJIMA**, navodeći ga da sve vidi daleko od onog kako je bilo.

U tom periodu G. se i sam »sasvim promenio«, postao potpuno drugačiji od onog kakav je ranije bio, postao je oštar, pun zahteva, izgubio je sva osećanja i interesovanje za pojedince, prestao je da traži istinu od ljudi; kao da je više voleo da bude okružen ljudima koji su se plašili da kažu istinu, licemerima, koji su bacali cveće jedni na druge a istovremeno špijunirali jedni druge.

Bili smo zaprepašćeni svim ovim. Odmah su sobom doneli atmosferu koja do tada nije postojala među nama. Bilo je naročito čudno jer smo u to vreme mnogi bili u vrlo emocionalnom stanju u odnosu na ova 2 člana naše grupe.

Mnogo puta smo pokušavali da razgovaramo sa G. o tome. Slatko se smejao kada smo pokušali da mu objasnimo kako smo mi, prema njihovom mišljenju uvek pokušavali da mu prenesemo »pogrešne utiske« o njima.

— Koliko oni cene rad, — rekao je, — i kakva sam ja budala sa njihove tačke gledišta; kako me je lako prevariti! Vidite da ne shvataju najvažniju stvar. U radu, učitelj ne sme biti va-

ran. To je zakon koji proizilazi iz onoga što je rečeno o znanju i biću. Ja vas mogu varati ako hoću. Ali vi ne možete varati mene. Kada bi bilo drugačije vi ne biste učili od mene i ja bi trebalo da učim od vas. —

— Kako da razgovaramo sa njima i kako da im pomognemo da se vrate u grupu? — nekoje upitao G.

— Ne samo da ne možete ništa, — rekao im je G., — već ne treba ni da pokušavate jer bi tim pokušajima razorili poslednju priliku koju oni imaju da shvate i vide sebe. UVEK JE VEO-MA TEŠKO VRATITI SE NAZAD. To mora biti potpuno samostalna odluka bez ikakvog pritiska. Trebalo bi da znate da sve što ste čuli o meni i vama od njih, pokušaji samo-potvrde, pokušaji da se drugi okrive da bi osećali kako su u pravu. To znači sve više laganja. Neophodno je to uništiti, a jedina mogućnost je kroz patnju. Ako im je ranije bilo teško da sagledaju sebe sada će im biti 10 puta teže. —

— Kako se to dogodilo? — upitali smo ga. — Zbog čega se njihov stav prema vama i prema nama tako neočekivano izmenio? —

— To je prvi vaš slučaj, — rekao je G., — i zbog toga vam izgleda neobičan, ali kasnije ćete videti da se to često događa i to uvek na isti način. Osnovni razlog je taj da je nemoguće sedeti između dve stolice. A ljudi obično misle da mogu sedeti između dve stolice, to jest, misle da mogu dobiti novo zadržavajući staro; naravno oni to ne misle svesno ali nekako mu dođe na isto.

— A šta je to što najviše žele da zadrže? Pre svega, pravo na sopstvenu procenu ideja i ljudi, to jest, ono što je najštetnije za njih. Oni su budale i već znaju to, to jest, shvatili su to u jednom trenutku. Iz tog razloga su došli da uče. Međutim, sledećeg trenutka su već to zaboravili; već donose u rad njihov sopstveni podli, subjektivan stav; počinju da prenose svoje mišljenje o meni, o svima vama, kao da su sposobni da imaju mišljenje o bilo čemu. To se trenutno oslikava na njihov stav prema idejama i prema onome što ja kažem. Već 'prihvataju jednu stvar' a 'ne prihvataju drugu stvar'; sa jednom stvari se slažu sa drugom se ne slažu; jednu stvar mi veruju drugu ne veruju.

— Najzanimljiviji deo je taj što oni zamišljaju da su sposobni 'da rade' u takim uslovima, to jest, bez potpunog poverenja u mene i ne prihvatajući sve; zapravo je to potpuno nemoguće. Ne prihvatajući nešto i ne verujući nečemu, oni trenutno stvaraju nešto njihovo, umesto onoga što ne veruju i ne prihvataju. Počinje 'podvaljivanje' — nove teorije, nova objašnjenja, koja nemaju nikakve veze sa radom niti sa onim što ja govorim. Tada počinju da pronalaze greške i netačnosti u svemu što ja kažem ili radim ili u svemu što drugi kažu ili čine. Od ovog trenutka počinjem da govorim o stvarima o kojima ne znam ništa, čak o stvarima o kojima nemam pojma, ali koje ONI znaju i razumeju mnogo bolje od mene; svi ostali članovi grupe su budale i idioti. I tako dalje, i tako dalje, kao vergl. Kada čovek počne da govori na ovaj način, znam šta će dalje da kaže. I vi ćete znati, uz pomoć posledica. Zanimljivo je da ljudi vide ovo u odnosu sa drugima. Međutim, kada oni čine lude stvari, trenutno prestaju da sagledavaju to u odnosu na sebe. To je zakon. Teško je penjati se uz brdo a veoma lako kliziti niz brdo. Oni čak ne osećaju ni stid govoreći na ovaj način sa mnom ili sa drugim ljudima. A osnovno je to što misle da se ovaj način može preplitati sa nekom vrstom 'rada'. Ne žele čak da shvate da kada čovek dođe do ove tačke, da je otpevao svoju pesmicu.

— Još nešto treba da primetite. Oni su par. Kada bi bili odvojeni, svako sebi, bilo bi im lakše da uvide situaciju i da se vrate. Ali, oni su par, oni su prijatelji, jedan drugog podržavaju u njihovim slabostima. Jedan se ne može vratiti bez drugog. Čak i kada bi želeli da se vrate, uzeo bih samo jednog od njih. —

— Zbog čega? — upitao je neko.

— To je sasvim drugo pitanje, — rekao je G., — trebalo bi jednog upitati koje važniji, ja ili njegov prijatelj. Ako bi rekao da je njegov prijatelj važniji, onda nema više o čemu da se razgovara. Ako bi rekao da sam važniji ja, u tom slučaju mora napustiti svog prijatelja i sam se vratiti. Možda bi se u tom slučaju, kasnije, i drugi vratio. Ali kažem vam da se oni drže jedan drugog; ovo je dobar primer kako ljudi čine najgore moguće stvari sami za sebe kada se izdvajaju od dobrog u njima. —

U oktobru sam bio u Moskvi sa G.

Iznenadio me je njegov mali stan na Bolshia Dmitrovka, svi podovi i zidovi u stanu su bili prekriveni istočnjačkim tepisima, sa plafona su visile svilene marame i šalovi. Ljudi koji su dolazili tu, G. učenici, NISU SE PLAŠILI DA ĆUTE. To je samo po sebi bilo malo neobično. Dolazili su, sedeli, pušili, čak satima ne progovorivši. Ali u toj tišini nije bilo ničeg odbojnog; naprotiv, postojalo je osećanje sigurnosti i slobode od potrebe za igranjem nekih prisilnih i izmišljenih uloga. Međutim, ponekad su ovi čudni posetioci i ta tišina, proizvodili izuzetno čudne utiske. Počeli su da govore i govorili su bez prestanka kao da su se plašili da se zaustave i oseće nešto. S druge strane, neki su bili uvređeni, mislili su da je tišina uperena protiv njih da bi im pokazala koliko su učenici G. bili nadmoćniji i da ih se natera da shvate da sa njima nije vredno čak ni govoriti; drugima je to bilo glupo, zanimljivo, neprirodno, da je pokazivalo naše najgore osobine, naročito naše slabosti i našu potpunu potčinjenost G., koji nas ugnjetava.

P. je čak odlučio da hvata beleške o reakcijama raznih tipova ljudi u »tišini«. Na tom mestu sam shvatio da su se ljudi plašili tišine više od bilo čega drugog, da naš poriv za govorom potiče iz samo-odbrane i da se uvek zasniva na odbijanju da nešto sagledamo, odbijanju da nešto priznamo sami sebi.

Brzo sam primetio još jedno svojstvo G. stana. U NJEMU NIJE BILO MOGUĆE GOVORITI LAŽI. Laž je trenutno bila providna, očigledna i nesumnjiva. Jednom se pojavio jedan poznanik G. koga sam ja već sreo i koji je povremeno dolazio u G. grupe. Osim mene bilo je prisutno još dvoje, troje ljudi. Sam G. nije bio prisutan. Seli smo, a naš gost je počeo da govori o tome kako je baš sreo čoveka koji mu je ispričao neverovatno interesantne stvari o ratu, o mogućnostima sklapanja mira i tako dalje. Odjednom, sasvim neočekivano, osetio sam DA LAŽE. Nikog on nije sreo i niko mu ništa nije rekao. Sve je izmislio u trenutku jer nije mogao da podnese tišinu.

Posmatrajući ga, osećao sam se pomalo nelagodno. Činilo mi se da ako ga budem posmatrao on može osetiti da ja znam da on laže. Bacio sam pogled oko sebe i video da i ostali isto osećaju, jedva su zadržavali osmehe. Tada sam pogledao onoga koji je govorio, on ništa nije primetio, nastavljao je da govori velikom

brzinom, sve više se unoseći u svoju priču, ne primećujući uopšte pogleda koje smo nenamerno izmenjivali.

Nije to bio jedini slučaj. Setio sam se naših pokušaja sredinom leta, da opišemo svoje živote i intonacija kojima smo se služili kada smo želeli da skrijemo neke činjenice. I ovde je cela stvar bila u intonacijama. Kada čovek časka ili čeka mogućnost da počne, on ne primećuje intonacije drugih i nije sposoban da razluči laži od istine. Ali ako sam ćuti, ako je malo probuđen, on čuje različite intonacije i počinje da razlikuje šta su laži drugih ljudi.

Nekoliko puta smo razgovarali o ovome sa učenicima G. Rekao sam im šta se dogodilo u Finskoj i o uspavanim ljudima koje sam viđao na ulicama St. Petersburga. Osećaj o mehaničkom laganju ljudi ovde u stanu G., potsetio me je u mnogo-me na osećaj o uspavanim ljudima.

Veoma sam želeo da upoznam G. sa nekim od mojih moskovskih prijatelja, ali od mnogih koje sam sretao tih dana, samo jedan, moj stari prijatelj novinar V.A.A., izgledao je dovoljno živ, iako je kao i obično bio pretrpan radom i trčao s mesta na mesto. Međutim, bio je vrlo zainteresovan kada sam mu rekao za G. i uz G. dozvolu sam ga pozvao u njegov stan, na ručak. — G. je sakupio oko 15-ak svojih ljudi i priredio ručak koji je, za to vreme, bio raskošan, sa ZAKUSKOM, pitama, ŠAŠLIKOM, Khaghetia vinom, i tako dalje, jednom rečju, bio je to jedan od onih kavkaskih ručkova koji je započeo u podne i trajao do uveče. — G. je ponudio A. da sedne u njegovoj blizini, bio je veoma ljubazan prema njemu, zabavljao ga sve vreme, sipao mu vino. Srce mi je stalo u trenutku kada sam shvatio na kakav ispit sam doveo prijatelja. Svi su ćutali. A. je izdržao pet minuta. Tada je počeo da govori. Govorio je o ratu, o svim našim prijateljima i neprijateljima ponaosob i zajedno; prenosio je mišljenje moskovskog mnjenja o svemu i svačemu; tada je pričao o sušenju povrća za vojsku (što mu je bio dodatni posao uz novinarstvo), naročito o sušenju crnog luka, zatim o veštačkom đubrivu, poljoprivrednoj hemiji i uopšte o hemiji; o melioraciji; o spiritualizmu; materijalizovanju ruku, i još koječemu, čega ne mogu sad da se setim. Ni G. niti bilo drugi nije progovorio ni reč. Ja sam bio na ivici da progovorim u strahu

da se A. ne uvredi, ali me je G. tako pogledao da sam se trenutno zaustavio. Osim toga, moji strahovi su bili uzaludni. Jadni A. nije ništa primetio, tako se zaneo u svoje govorništvo, sedeći srećan za stolom sve do četiri sata. Tada se zanesen rukovao sa G. zahvaljujući mu na veoma interesantnom razgovoru. G. me je gledao smeškajući se lukavo. Bilo me je stid. Napravili su budalu od jadnog A. On naravno ništa slično nije očekivao pa se uhvatio na mamac. Shvatio sam da je G. priredio svojim ljudima očigledno predavanje.

— Vidite, rekao je, kada je A. otišao. — Njega nazivaju pametnim čovekom. A on ne bi primetio ni pantalone da mu skinem. Samo ga pusti da govori. On ništa drugo ne želi. Svi su takvi. Ovaj je čak mnogo bolji od drugih. On ne laže. I zbilja zna ono o čemu govori, na svoj način naravno. Ali razmislite, od kakve je on koristi? Više nije mlad. Možda je ovo bila poslednja mogućnost u njegovom životu da čuje istinu. A on je sve vreme govorio. —

Od moskovskih razgovora sa G. sećam se jednog koji je bio povezan sa drugim razgovorom u St. Petersburgu.

Ovaj put sam G. je započeo.

— Od svih stvari koje si do sada naučio šta ti se čini najvažnije? — upitao je mene.

— Iskustva iz avgusta meseca, naravno, — rekao sam. — Kada bih bio u stanju da ih izazovem po želji i upotrebim, sve bi mi želje bile ispunjene jer mislim da bih pomoću toga mogao da pronađem i ostalo. Ali, istovremeno, znam da su ta *iskustva*, namerno biram tu reč jer ne postoji druga, ali vi znate o čemu govorim, — klimnuo je — zavisila od emocionalnog stanja u kome sam tada bio. Znam da će ona uvek zavisiti od njih. Kada bih mogao da stvorim takvo emocionalno stanje u sebi veoma brzo bi došao do tih iskustava. Međutim, osećam da sam veoma daleko od takvog emocionalnog stanja, skoro kao da sam uspavan. Kako se takvo emocionalno stanje može stvoriti? Reci mi. —

— Postoje 3 načina, — rekao je G. — Prvo, ovo stanje može doći samo od sebe, slučajno. Drugo, neko drugi ga može

stvorit u tebi. Treće, ti ga sam možeš stvoriti. Koji ti se najviše dopada? —

Priznao sam da sam za trenutak pozeleo da kažem da mi se najviše dopada da to bude neko drugi, ko će stvoriti to emocionalno stanje u meni. Ali sam odmah shvatio da je on to već učinio jedanput i da sada treba ili da čekam dok TO ne dođe samo o sebe ili da ja treba nešto da uradim da ga stvorim.

— Naravno da želim sam da ga stvorim, rekao sam. — Ali kako se to radi? —

— Već sam ranije rekao da je potrebna žrtva, — rekao je G. — Ništa se ne može postići bez žrtvovanja. Ako išta postoji na ovom svetu što ljudi ne razumeju, to je ideja žrtvovanja. Oni misle da treba da žrtvuju nešto što imaju. Na primer, jednom prilikom sam rekao da treba da žrtvuju veru, mir, zdravlje. Oni su to shvatili bukvalno. Ali stvar je u tome da oni nemaju ni zdravlje, ni veru niti mir. Sve ove reči treba uzeti pod znaci- ma navoda. Zapravo oni samo treba da žrtvuju ono što zamišlja- ju da imaju a u stvarnosti oni to nemaju. Potrebno je da žrtvuju svoje maštanje. To im pada teško, veoma teško. Mnogo je lakše žrtvovati stvarno postojeće stvari.

— Druga stvar koju ljudi moraju žrtvovati je NJIHOVA PATNJA. Žrtvovanje sopstvene patnje je isto tako teško. Čovek će se odreći bilo kakvog zadovoljstva ali neće odustati od svoje patnje. Čovek je najodaniji svojoj patnji. A neophodno je oslobiditi se patnje. Niko ko se nije oslobodio svoje patnje i ko nije žrtvovao svoju patnju, ne može da radi. Kasnije će se dosta govoriti o patnji. Ništa se ne može postići bez patnje a istovreme- no čovek mora započeti žrtvovanjem patnje. Sada ćemo dešifrovati značenje ovoga što sam rekao. —

Ostao sam u Moskvi oko nedelju dana i vratio se u St. Petersburg sa puno svežih ideja i utisaka. Ovde se dogodilo nešto interesantno, što mi je objasnilo mnogo toga u sistemu i o metodama G.

Za vreme mog boravka u Moskvi G. učenici su mi objasni- li različite zakone koji se odnose na čoveka i na svet; između ostalog, pokazali su mi ponovo tabelu vodonika, kako smo je zvali u St. Petersburgu, ali u mnogo proširenijem obliku. Osim

3 skale vodonika koje je G. razradio za nas, oni su izvršili dalju redukciju i napravili svih 12 skala (vidi tabelu 4).

U ovakvom obliku skala je bila jedva razumljiva. Nikako nisam uspeo sebe da ubedim da je potrebna redukcija skale.

— Uzmimo na primer sedmu skalu, — rekao je P. — Apolutno je ovde 'vodonik' 96. Vatra može poslužiti kao primer 'vodonika' 96. Znači vatra je Apolutno za parče drveta. Uzmimo devetu skalu. Ovde je Apolutno vodonik 384 ili VODA. Voda je Apolutno za parče šećera. —

Međutim, nikako nisam mogao da shvatim princip na osnovu koga bi bilo moguće tačno odrediti kada se takva skala može upotrebiti. P. mi je pokazao tabelu sačinjenu do pete skale, koja se odnosi na paralelne nivoe u različitim svetovima. Ništa nisam izvukao iz toga. Počeo sam da mislim da li bi bilo moguće ujediniti sve te skale sa različitim kosmosima. Vagajući tu misao otišao sam u potpuno pogrešnom pravcu jer kosmosi naravno nemaju nikakvu vezu sa podelom na skali. U isto vreme mi je izgledalo da ništa ne razumem o »3 oktave zračenja« iz koje je izvedena prva skala »vodonika«. Osnovni kamen spoticanja ovde je odnos tri sile 1,2,3 i 1, 3,2 kao i odnosi između »ugljenika«, »kiseonika« i »azota«.

Istovremeno sam shvatio da je tu sadržano nešto važno. Napustio sam Moskvu sa neprijatnim osećanjem da ne samo da nisam ništa novo naučio već da sam izgubio i ono staro, to jest, ono što sam mislio da već razumem.

U grupi smo imali dogovor da ko god ide u Moskvu i čuje neka nova objašnjenja ili predavanja, po povratku u St. Petersburg, prenese to ostalima. Ali na svom putu prema St. Petersburgu sam pažljivo vraćao kroz misli razgovore vođene u Moskvi i osetio da neću biti u stanju da prenesem osnovne stvari jer ih ni sam nisam razumeo. To me je veoma razdražilo i nisam znao šta da radim. U takvom stanju sam stigao u St. Petersburg i sledećeg dana otišao na naš sastanak.

Pokušavajući da razvučem što je više moguće početak dijagrama, kako smo nazivali deo G. sistema, koji se bavi opštim pitanjima i zakonima, počeo sam da prenosim opšte utiske sa mog puta. Sve vreme sam govorio jednu stvar a druga mi je išla kroz glavu: kako da počnem — šta znači prenos 1, 2, 3 i 1, 3,

H6	H1												
H12	H6	H1											
H24	H12	H6	H1										
H48	H24	H12	H6	H1									
H96	H48	H24	H12	H6	H1								
H192	H96	H48	H24	H12	H6	H1							
H384	H192	H96	H48	H24	H12	H6	H1						
H768	H384	H192	H96	H48	H24	H12	H6	H1					
H1536	H768	H384	H192	H96	H48	H24	H12	H6	H1				
H3072	H1536	H768	H384	H192	H96	H48	H24	H12	H6	H1			
H6144	H3072	H1536	H768	H384	H192	H96	H48	H24	H12	H6	H1		
H12288	H6144	H3072	H1536	H768	H384	H192	H96	H48	H24	H12	H6	H1	

Tabela IV

2? Može li se primer takvog prenosa pronaći u fenomenima koje mi znamo?

Osećao sam da moram sada nešto pronaći, odmah, jer ako prvo sam ne pronađem nešto, ništa ne mogu preneti drugima.

Počeo sam da crtam dijagram na tabli. Bio je to dijagram zračenja u tri oktave: APSOLUTNO — SUNCE — ZEMLJA — MESEC. Već smo sasvim navikli na ovu terminologiju i G. način zlaganja. Ali nisam imao pojma šta da im kažem osim onoga što su već znali.

Odjednom, jedna reč, koja se pojavila u mojoj glavi i KOJU NIKO U MOSKVI NIJE IZGOVORIO, povezala je i objasnila sve: *pokretni dijagram*. Shvatio sam da je potrebno zamisliti ovaj dijagram kao POKRETNI, kako sve veze u lancu menjaju mesto kao u nekom mističnom plesu.

Ova reč me je toliko pogodila da neko vreme nisam uopšte čuo šta govorim. Ali nakon što sam sakupio svoje misli video sam da me slušaju i da sam sve objasnio što mu nije bilo jasno na putu ovamo. To mi je dalo izuzetno jak i jasan osećaj kao da sam ja sam otkrio nove mogućnosti, novi metod viđenja i razumevanja DAJUĆI OBJAŠNJENJE DRUGIM LJUDIMA. Pod silinom ovog osećaja, čim sam rekao da se primeri i analogija prenosa sila 1, 2, 3 i 1, 3, 2 moraju pronaći u stvarnom svetu, odjednom sam video te primere i u ljudskom organizmu i u astronomskom svetu i u mehanici kretanja talasa.

Kasnije sam vodio razgovor sa G. o različitim skalama, čiju svrhu nisam razumeo.

— Trošimo vreme na pitalice, — rekao je. — Zar ne bi bilo jednostavnije da pomognemo sebi da se to brže reši? Ti znaš da su ispred nas mnoge teškoće, nikada ih nećemo dostići idući ovim tempom. Sam si mnogo puta rekao da imamo vrlo malo vremena. —

— Upravo zbog toga što ima malo vremena a ima dosta poteškoća ispred nas, potrebno je činiti onako kako ja to radim, — rekao je G. — Ako se plašiš poteškoća, kako će tek biti kasnije? Misliš li da je u školama sve dato u završnim oblicima? Prilično naivno gledaš na to. Moraš biti lukav, pretvarati se, navoditi razgovore na stvari koje te interesuju. Ponekad se uči iz šala i viceva, iz priča. A ti hoćeš sve jednostavno. To se nikada tako ne

dešava. Moraš znati kako da uzmeš i kada se ne daje, da KRA-
DEŠ ako je potrebno, a nikako da čekaš da neko dođe i da ti da.

ČETRNAESTO POGLAVLJE

Bilo je nekih tačaka kojima se G. povremeno vraćao u našim razgovorima, nakon formalnih predavanja, u kojima su učestvovali ljudi spolja. Prvo pitanje bilo je o samo-sećanju i potrebi stalnog rada na sebi da bi se to postiglo i drugo je bilo prenošenje »objektivne istine« našim rečima.

Kao što sam već ranije pomenuo, G. je imao običaj da upotrebljava izraze objektivan i subjektivan u specijalnom smislu, uzimajući kao osnovu podele *subjektivnih* i *objektivnih* stanja svesti. Sva naša obična znanja koja se zasnivaju na običnim metodama posmatranja i potvrda tih posmatranja, sve naučne teorije izvedene iz posmatranja činjenica a koje su nam dostupne u subjektivnom stanju svesti, on naziva **SUBJEKTIVNIM**. Znanje zasnovano na prastarim metodama i principima posmatranja, znanje o stvarima u njima samima, znanje koje prati *objektivno stanje svesti*, **ZNANJE SVEGA**, za njega je **OBJEKTIVNO** znanje.

Pokušaću da prenesem ono što je usledilo, onako kako se sećam, upotrebljavajući beleške nekih moskovskih učenika G. i delimično moje sopstvene pribeležke iz razgovora u St. Peterburgu.

— Jedan od centralnih ideja objektivnog znanja, — rekao je G., — je ideja o jedinstvu svega, o jedinstvu suprotnosti. Od prastarih vremena ljudi koji su razumeli značenje ove ideje i u njoj videli osnovu objektivnog znanja, odlučili su da pronađu način prenošenja ove ideje u nekom obliku koji bi bio razumljiv drugima. Uspešan prenos ideja objektivnog znanja je oduvek bio deo zadatka onih koji su posedovali ova znanja. U takvim slučajevima ideja jedinstva svega, kao osnovna i centralna ideja

ovog znanja, treba da bude prenesena prvo, i to prenesena sveobuhvatno i tačno. A da bi se to učinilo ideja se mora tako oblikovati da se osigura njeno pravilno viđenje od strane drugih, i da se izbegne mogućnost njenog iskrivljenja i izmene, tokom prenošenja. U tu svrhu, ljudi kojima se ideja prenosi, moraju proći kroz pravilne pripreme, i ideja im se servira ili u logičnom obliku, kroz filozofske sisteme koji se trude da daju definiciju osnovnih principa ili ἀρχή* iz čeg je sve ostalo proizašlo, ili preko religioznih učenja koja se trude da stvore element vere i da evociraju talas emocija noseći ljude do nivoa 'objektivne svesnosti'. Oba pokušaja su ponekad uspešna a ponekad manje uspešna, ali idu kroz celu istoriju čovečanstva od najstarijih vremena do našeg doba i dobila su oblik religioznih i filozofskih verovanja koja stoje kao stene na putu onima koji pokušavaju da ujedine misao čovečanstva i ezoteričnu misao.

— Objektivno znanje, ideja jedinstava je uključena, pripada objektivnoj svesti. Oblici koji izražavaju ovo znanje kada su primljeni od strane subjektivne svesti neminovno bivaju iskrivljeni i umesto, istine, stvaraju sve veće i veće varke. Sa objektivnom svešću moguće je videti i osetiti jedinstvo svega. Ali za subjektivnu svest, sve je podeljeno u milione nepovezanih fenomena. Pokušaji da se ti fenomeni povežu u neku vrstu sistema na naučni ili filozofski način, ne vode ničemu, jer čovek ne može da rekonstruiše ideju celine počinjući od odvojenih činjenica i ne može da otkrije principe podele celine bez poznavanja zakona na kojima se podela zasniva.

— Ideja jedinstva postoji i u intelektualnoj misli ali u svom tačnom odnosu prema suprotnosti nikada ne može biti jasno izražena rečima ili u logičnim oblicima. Naravno uvek ostaje nepremostiva teškoća jezika. Jezik koji je stvoren kroz izražavanje utisaka pluralnosti i suprotnosti u subjektivnim stanjima svesti, ideju jedinstva, nikada ne može preneti potpuno i jasno, što je inače sasvim inteligentno i očigledno za objektivno stanje svesti.

— Shvatajući nesavršenosti i slabosti običnog jezika, ljudi koji su posedovali objektivno znanje, pokušali su da izraze ide-

* početak, uzrok, izvor, princip (grčki)

ju jedinstva pomoću mitova i simbola, a naročito određenim verbalnim formulama koje su, prenete bez izmena, nosile ideju iz jedne škole u drugu, često iz jedne epohe u drugu.

— Već je rečeno da viši psiho centri rade u čovekovim višim stanjima svesti: 'višem emocionalnom' i 'višem mentalnom'. Cilj mitova i simbola je bio da dosegnu čovekove više centre, da mu prenesu ideje koje su nepristupačne intelektu i da ih prenesu u takvim oblicima koji isključuju mogućnost lažnih interpretacija. 'Mitovi' su određeni za više emocionalne centre; 'simboli' za više centre mišljenja. Zbog valjanosti ove postavke, propali su unapred svi pokušaji da se razumeju ili objasne 'mitovi' i 'simboli' umom, ili pomoću formula ili nekih izraza koji su davali nekakav zbir njihovog sadržaja, sve je moguće razumeti ali uz pomoć pravog centra. Međutim, priprema za prijem ideja koje pripadaju objektivnom znanju, treba da bude izvedena pomoću uma, jer samo um koji je pravilno pripremljen može da prenese ove ideje u više centre a da u njih ne unosi nikakve njemu strane elemente.

— Simboli koji su običavali da prenose ideje koje pripadaju objektivnom znanju su uključivali dijagrame osnovnih zakona univerzuma i ne samo da su prenosili samo znanje već su i ukazivali na put do njega. Proučavanje simbola, njihov sklop i značenje, oblikuje veoma važan deo priprema za prijem objektivnog znanja i to je samo po sebi test jer bukvalno ili formalno razumevanje simbola odmah onemogućava prijem daljeg znanja.

— Simboli su bili podeljeni na osnovne i niže, gde prvi uključuju principe odvojenih domena znanja; a drugi izražavaju suštinsku prirodu fenomena u odnosu na jedinstvo.

— Među formulama koje daju zbir sadržaja mnogih simbola postoji jedan koji ima naročito značenje, to je formula 'KAKO GORE, TAKO DOLE', iz 'Emerald Tablets of Hermes Trismegistus'. Ova formula kaže da se svi zakoni kosmosa mogu pronaći u atomu ili u bilo kom drugom fenomenu koji postoji kao nešto zaokruženo u odnosu na određene zakone. Isto značenje je sadržano u analogiji između MIKROKOSMA — čovek, i MAKROKOSMA — univerzum. Osnovni zakoni trojstava i oktava prodiru kroz sve i potrebno ih je proučavati istovremeno i u svetu i u čoveku. Ali u odnosu prema sebi, čovek

je bliži i prihvatljiviji predmet za proučavanje i saznavanje od sveta fenomena izvan njega. Stoga, u težnji prema znanju o univerzumu, čovek bi trebalo da počne proučavanjem sebe i poimanjem osnovnih zakona u njemu.

— Sa ove tačke gledišta, jedna druga formula, SPOZNAJ SEBE, je puna naročitog značenja i jedan je od simbola koji vode do znanja o istini. Proučavanje sveta i proučavanje čoveka će pomoći jedno drugom. Proučavajući svet i njegove zakone, čovek proučava sam sebe, a proučavajući sebe on proučava svet. U ovom smislu, svaki naš simbol ponešto uči o nama samima.

— Razumevanju simbola se može prići na sledeći način: proučavanjem sveta fenomena čovek pre svega vidi u svemu očitovanjedva principa, koji stoje u suprotnostijedan prema drugom, koji u spoju ili u suprotnosti, daju ovakav ili onakav rezultat, to jest, reflektuju suštinsku prirodu principa koji su ih stvorili. Ovo očitovanje velikih zakona o DVOJNOSTI i TROJNOSTI, čovek vidi istovremeno i u kosmosu i u sebi. Ali u odnosu na kosmos on je samo posmatrač i neko ko vidi samo površinu fenomena koji se kreću u različitim pravcima, iako njemu izgleda kao da se kreću u jednom pravcu. Međutim, u odnosu na sebe, njegovo razumevanje zakona dvojnosti i trojnosti se može izraziti u praktičnom obliku, i to, pošto je shvatio te zakone u sebi, on može, da tako kažem, ograničiti očitovanje zakona dvojnosti i trojnosti na postojanu liniju borbe sa samim sobom, na putu samo-saznanja. Na ovaj način, on će uvesti LINIJU VOLJE prvo u krug vremena a zatim u krug večnosti, a čije će izvršenje stvoriti u njemu veliki simbol znan pod imenom SOLOMONOV PEČAT.

— Prenošenje značenja simbola čoveku koji nije dostigao njihovo razumevanje, nije moguće. To zvuči kao paradoks, ali značenje simbola i sadržaj njegove suštine se mogu predati i biti shvaćeni od strane onih koji, da tako kažem, već znaju od čega je sadržan simbol. Tada simbol postaje sinteza njegovog znanja i služi mu za izražavanje i prenošenje znanja, isto kao što je služio čoveku koji ga je smislio.

— Evo nekoliko jednostavnijih simbola:

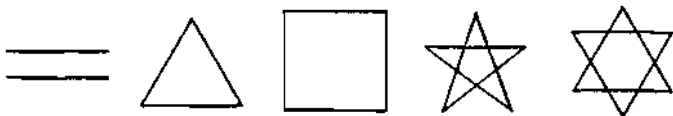

Sl. 43.

ili brojevi 2, 3, 4, 5, 6, koji ih izražavaju, imaju određeno značenje u odnosu na unutrašnji razvoj čoveka; pokazuju različite stupnjeve na putu čovekovog samo-usavršavanja i rast njegovog bića.

— Čovek u normalnom svom stanju, uzima se kao DVOJNOST. On je sadržan isključivo od dvojnosti ili od parova različitosti. Svi čovekovi oseti, utisci, osećanja, misli, su podeljeni na pozitivne i negativne, korisne i štetne, potrebne i nepotrebne, dobre i loše, prijatne i neprijatne. Rad centara se nastavlja u znaku ove podele. Misli su u suprotnosti sa osećanjima. Impulsi pokreta su u suprotnosti sa instinktivnom žudnjom za mirom. To je dvojnost u kojoj se kreću sva viđenja, sve reakcije, ceo čovekov život. Svaki čovek koji posmatra sebe, makar koliko malo to bilo, može videti dvojnost u sebi.

— Međutim, ova dvojnost kao da se smenjuje; današnja pobeđa je sutra pobeđena; ono što nas danas vodi sutra postaje drugorazredno i sporedno. I sve je podjednako mehanično, podjednako nezavisno od volje i vodi podjednako u besciljnost svake vrste. Shvatanje dvojnosti u sebi počinje sa razumevanjem mehaničnosti i shvatanjem razlike između mehaničkog i svesnog. Razumevanje mora da se nastavi uništenjem samo-obmane u kojoj čovek živi i koji smatra čak i svoje najmehaničnije radnje voljnim i svesnim i da je on sam jedno i celina.

— Kada je samo-obmana uništena i čovek počne da sagledava u sebi razliku između mehaničkog i svesnog, tada počinje borba za shvatanjem svesnog u životu i podčinjavanjem mehaničkog svesnom. U tu svrhu čovek počinje da se trudi da postavi sebi konačne ODLUKE, koje dolaze iz svesnih motiva, protiv mehaničkih procesa koji se nastavljaju u skladu sa zakonima

dvojnosti. Stvaranje trećeg postojanog principa je za čoveka **PRETVARANJE DVOJNOSTI U TROJNOST**.

— Jačanje te odluke i njeno stalno unošenje u ove događaje u kojima su ranije delovali slučajni neutralizujući stresovi i davali slučajne rezultate, sada daju postojanu liniju rezultata u vremenu i nastaje **PRETVARANJE TROJNOSTI U ČETVORNOST**. Sledeći stadijum, pretvaranje četvornosti u petornost i **SKLAPANJE PENTAGRAMA** (Solomonovo slovo) nema samo jedno, već mnogo različitih značenja, čak i u odnosu na čoveka. Ovim je naučeno, pre svega nešto, što je bez svake sumnje u odnosu sa radom centara.

— Razvoj ljudske mašine i obogaćenje bića počinje sa novim nenaviknutim funkcionisanjem mašine. Mi znamo da čovek ima pet centara: centar mišljenja, emocionalni centar, centar kretanja, instinktivni centar i seksualni centar. U slučaju da se jedan centar razvije više od drugih, rezultati su nepovoljni, to jest, razvija se jednostran tip čoveka, nesposoban za dalji razvoj. Ali ako čovek usaglasi rad svih svojih pet centara on tada 'zaključava pentagram u sebi' i postaje završen tip fizički savršenog čoveka. Potpuno i pravilno funkcionisanje svih pet centara ih dovodi u jedinstvo sa višim centrima što uvodi princip koji nedostaje i stavlja čoveka u direktnu i postojanu vezu sa objektivnom svešću i objektivnim znanjem.

— Tada čovek postaje **ŠESTOKRAKA ZVEZDA**, to jest, bivši zatvoren u krug nezavisnog života i potpunog u samom sebi, on postaje izolovan za strane uticaje ili slučajne stresove; on je ugradio u sebe **SOLOMONOV PEČAT**.

— U sadašnjem trenutku, niz simbola koji je dat brojevima 2, 3, 4, 5 i 6 — tumači se onako kako je primenljiv na jedan proces. Međutim, ni to objašnjenje nije potpuno, jer se simbol nikada ne može u potpunosti objasniti. Može se samo iskusiti, na isti način kao, na primer, ideja **SAMO-SAZNANJA**.

— Isti proces harmoničnog razvoja čoveka može se posmatrati sa tačke gledišta zakona oktava. Zakon oktava daje drugi sistem simbola. U smislu zakona oktava svaki završen proces je prenos note do preko niza sledećih tonova do note do sledeće oktave. Sedam osnovnih tonova označavaju zakon sedam. Dodatak na to je nota do sledeće oktave, to jest, kruna celog procesa

daje osmi korak. Sedam osnovnih tonova zajedno sa 2 'intervala' i 'dodatnim stresovima' daju 9 koraka. Poslednji, deseti korak, je kraj toka i početak sledećeg ciklusa. Na taj način zakon oktava i proces razvoja bivaju izraženi, uključujući brojeve od 1 do 10. Sada dolazimo do nečega što se može nazvati **SIMBOLOM BROJEVA**. Simbolizam brojeva se ne može razumeti bez zakona oktava ili bez jasnog pojmanja kako se oktave izražavaju u **DECIMALNOM SISTEMU** i obrnuto.

— U zapadnjačkim sistemima okultizma postoji metod koji je znan pod imenom 'teozofski zbir', to jest, definicija brojeva od dve ili više cifara pomoću zbira tih cifara. Za ljude koji ne razumeju simbolizam brojeva ovaj metod sintetizovanja brojeva izgleda apsolutno proizvoljan i kao da ne vodi nikuda. Ali za čoveka koji shvata jedinstvo svega postojećeg i koji poseduje ključ za to jedinstvo, metod teozofskog zbira ima bitno značenje, jer on razrešava sve suprotnosti u osnovnim zakonima koji njime vladaju i koji su izraženi u brojevima od 1 do 10.

— Kao što je već pomenuto, u simbolizmu, kako je predstavljen, **BROJEVI** su povezani sa određenim **GEOMETRIJSKIM OBLICIMA**, i komplementarni su jedan prema drugom. U Kabali je upotrebljen **SIMBOLIZAM SLOVA** a u kombinaciji sa njima **SIMBOLIZAM REČI**. Kombinacija 4 metoda simbolizma, brojeva, geometrijskih oblika, slova i reči daje složeniji ali savršeniji metod.

— Osim toga postoji i **SIMBOLIZAM MAGIJE**, **SIMBOLIZAM ALHEMIJE**, **SIMBOLIZAM ASTROLOGIJE**, kao i sistem **SIMBOLA TAROTA** koji ih sve ujedinjuje u celinu.

— Svaki od ovih sistema može poslužiti kao sredstvo za **PRENOŠENJE** ideje jedinstva. Međutim, u rukama nesposobne osobe ili neznalice, makako njene namere bile poštene, sistem postaje 'instrument varke'. Razlog je u tome da se **SIMBOL** nikada ne srne uzeti kao konačno i definitivno značenje. U izražavanju zakona jedinstva beskonačnih suprotnosti sam simbol poseduje beskonačan broj aspekata sa kojih se može proučavati i zahteva od čoveka, koji mu pristupa, sposobnost da ih istovremeno vidi sa različitih tačaka gledišta. Simboli pretvoreni u reči običnog jezika postaju nekako kruti, blede i lako postaju 'sopstvene suprotnosti', ograničavajući značenje uskim

dogmatskim okvirima, ne dajući mu čak ni relativnu slobodu LOGIČNOG ispitivanja predmeta. Uzrok ovome se nalazi u bukvalnom shvatanju simbola, davanju simbolu jedno značenje. Istina je opet zamagljena spoljašnjim omotom laži i za njihovo otkrivanje potrebni su ogromni naponi negiranja u kome je sama ideja simbola izgubljena. Poznato je kakve su varke nastale iz simbola religije, alhemije, a naročito magije, za one koji su ih bukvalno shvatali i samo jednoznačno.

— Istovremeno, pravilno razumevanje simbola nikada ne dovodi ni do kakvih rasprava. Ono produbljuje znanje i ne ostaje teoretsko, jer ojačava težnju ka pravim rezultatima, prema sje-dinjenju znanja i bića, to jest, prema VELIKOM DELANJU. Čisto znanje se ne može prenositi, a izraženo u simbolima prekriveno je njima kao velom, koji postaje providan za one koji žele i umeju da traže znanje.

— Može se još govoriti o simbolima govora iako taj simbolizam nije baš razumljiv svakome. Shvatiti unutrašnje značenje onoga što je rečeno moguće je samo na određenom nivou razvoja i uz odgovarajuće napore i stanje od strane slušaoca. Međutim, obično se dešava, da kada čovek čuje nešto što je novo za njega, umesto da uloži napor da razume, čovek počinje da raspravlja o tačnosti ili netačnosti te stvari, ili ih odbija, zadržavajući negativno mišljenje o njoj, smatrajući ga jedinim pravilnim, a koje zapravo, po pravilu, nema nikakve veze sa tom stvari. Na taj način on gubi svaku šansu za spoznajom nečeg novog. Biti u stanju shvatiti govor kada postane simboličan, potrebno je osim učenosti i znati kako slušati. Svaki pokušaj bukvalnog razumevanja, kada se govor bavi objektivnim znanjem i sjedinjenjem jedinstva i suprotnosti, osuđen je unapred na propast i u većini slučajeva vodi u dalja zavaravanja.

— Potrebno je o tome razmišljati jer intelektualizam modernog obrazovanja prodire u ljude sa naglašenom težnjom za traženjem logičnih definicija i logičnih činjenica protiv svega što čuju, tako da ljudi i ne primećujući, nesvesno, kljukaju sebe željom za tačnošću u onim sferama u kojima egzaktne definicije, po svojoj prirodi, nalažu nepostojanje egzaktnosti u značenju.

— Stoga, zbog te težnje u našem mišljenju, često se dešava da tačno znanje koje se tiče nekih detalja, a biva preneseno čove-

ku koji još nije stekao razumevanje suštinske prirode stvari, može u mnogome da mu oteža shvatanje te suštinske prirode. Ovo naravno ne znači da na putu pravog znanja ne postoje tačne definicije, na protiv, samo tu i postoje; međutim, veoma se razlikuju od onoga što obično mislimo o njima. Svako ko pretpostavlja da može ići putem samo-saznanja vođen tačnim znanjem svih detalja i ako očekuje takvo znanje a da se nije pomučio da shvati pokazatelje koje je primao o sopstvenom radu, tada će morati da shvati da to znanje neće postići sve dok ne učini napore za onim za čim traga. Niko mu ne može dati ono što ranije nije posedovao; niko ne može da radi za njega ono što on mora sam. Sve što drugi može da učini za njega je da mu da podstrek za rad i sa te tačke gledišta, simbolizam, pravilno shvaćen, igra ulogu podstrekača ka znanju.

— Ranije smo govorili o zakonu oktava, o činjenici da je svaki proces, bez obzira na kojoj skali se odvija, potpuno određen u svom postepenom razvoju, zakonom konstrukcije sedmotonske skale. U vezi sa ovim naglašeno je da su svaka nota, svaki ton, posmatrani na nekoj drugoj skali, opet cela oktava. 'Intervali' između note mi i note fa i između note si i note do koji ne mogu biti ispunjeni intenzitetom energije procesa u radu, pa zahtevaju spoljašnji *stres*, spoljašnju pomoć, da tako kažem, da bi povezali jedan proces sa drugim. Iz ovoga sledi da zakon oktava povezuje sve procese univerzuma i onome ko poznaje skale prolaza i zakone konstrukcije oktave, predstavlja mogućnost tačnog prosuđivanja svega i svakog fenomena u njegovoj suštinskoj prirodi i sve međuodnose tih fenomena i stvari koje su povezane sa njima.

— Za sjedinjenje u jednu celinu sva znanja vezana za zakon konstrukcije oktava, postoji određen simbol koji ima oblik kruga izdvojenog na devet delova sa linijama koje spajaju devet tačaka na kružnoj liniji i to prema određenom poretku.

— Pre nego što pređemo na proučavanje samog simbola neophodno je shvatiti određene aspekte učenja koji koriste ovaj simbol, kao i odnos ovog učenja prema drugim sistemima koji upotrebljavaju simbolične metode za prenošenje znanja.

— Da bi se razumeli međuodnosi ovih učenja uvek se mora imati na umu da mu putevi koji vode shvatanju jedinstva pri-

laze kao radius kruga koji se kreće prema centru; što su bliže centru, bliže pristupaju jedno drugom.

— Kao rezultat svega ovoga su teoretski sažeci koji čine osnovu jedne linije mogu se ponekad objasniti sa tačke gledišta sažetka druge linije i obrnuto. Iz tog razloga je ponekad moguće oblikovati neku međuliniju između dve susedne linije. Međutim, u odsustvu potpunog znanja i razumevanja osnovnih linija ovi među putevi mogu odvesti u mešanje linija, u zamršenost i grešku.

— Od osnovnih linija, koje su manje-više znane, četiri se mogu imenovati:

- 1) Jevrejska
- 2) Egipatska
- 3) Persijska
- 4) Hindu

— Od poslednje znamo samo njenu filozofiju a od prve tri, delove njihove teorije.

— Osim gore navedenih postoje i dve linije znane u Evropi, TEOZOFIA i takozvani ZAPADNJAČKI OKULTIZAM, koje dolaze iz mešavine osnovnih linija. Obe linije sadrže u sebi zrnca istine, ali ni jedna ne poseduje potpuno znanje i zbog toga njihovi pokušaji za praktičnim ostvarenjima donose samo negativne rezultate. Učenje čiju teoriju ovde postavljamo je u potpunosti samoodrživo i nezavisno od drugih linija i sasvim je nepoznato do današnjih dana. Kao i druge linije ono upotrebljava simbolički metod, a jedan od osnovnih simbola je slika koja je već pomenuta, to jest, krug podeljen na devet delova:

— Taj simbol izgleda ovako:

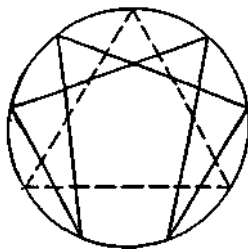

Sl. 44

— Krug je podeljen na 9 jednakih delova. Šest tačaka je spojeno simetričnim oblikom u odnosu na prečnik prolazeći kroz najvišu tačku podela kruga. Dalje, najviša tačka podela je vrh jednostranog trougla povezujući tačke podela koje ne ulaze u sklop izvorno složenog oblika.

— Sa ovim simbolom se nigde ne možete sresti u proučavanju 'okultizma', niti u knjigama ili u razgovorima. Takav mu je značaj dat od strane onih koji znaju pa su smatrali neophodnim da to znanje tajе.

— Samo se neki nagoveštaji i delimična prikazivanja mogu sresti u literaturi.* Tako je moguće sresti crtež koji ovako izgleda:

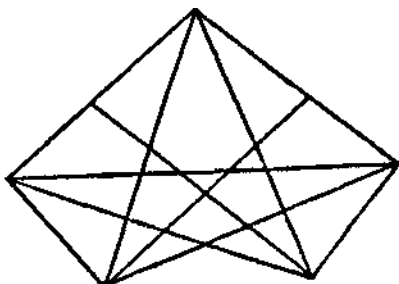

Sl. 45.

* U knjizi »Studija porekla prirode Zohara« od S. Karppe, Pariz, 1901. god., na str. 200-201, postoji crtež kruga izdeljenog na devet delova:

sa sledećim opisom tog kruga:

»Ako pomnožimo 9×9 , rezultat se pokazuje u broju 8 na levoj strani i broju 1 na desnoj strani; na isti način 9×8 daje proizvod prikazan u broju 7 na levoj strani i broju 2 na desnoj strani; potpuno isto se dešava kod 9×6 . Počinjući sa 9×5 poredak se okreće, to jest, broj koji predstavlja jedinice uzima levu stranu a broj koji predstavlja desetine uzima desnu stranu.«

I ovakav, na primer:

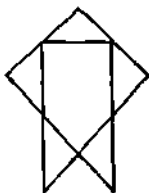

Sl. 46

— Simbol u obliku kruga izdjeljen na 9 delova i linijama koje spajaju te tačke, izražava zakon sedmice u njegovom sjedinjenju sa zakonom trojke.

— Oktava ima 7 tonova a osmi je ponavljanje prvog. Zajedno sa dva 'dodatna stresa' koji ispunjavaju 'intervale' mi-fa i si-do, to čini 9 elemenata.

— Potpuni sklop ovog simbola koji ga spaja sa potpunim izražavanjem zakona oktava je još mnogo složeniji od prikazanog sklopa. Međutim, čak i ovaj sklop pokazuje unutrašnje zakone JEDNE OKTAVE i ukazuje na metod koji zna suštinsku prirodu same stvari koja je proučavana.

— Izolovano postojanje stvari ili fenomena u posmatranju je zatvoreni krug večno povratnog i neprekidno tekućeg procesa. Krug simboliše taj proces. Odvojene tačke na krugu simbolišu korake u samom procesu. Simbol kao celina je nota DO, to jest, nešto što ima redovno i potpuno postojanje. To je krug — potpuni ciklus. To je NULA našeg decimalnog sistema; ona i svojim oblikom predstavlja zatvoreni ciklus. Ona u sebi sadrži sve što je potrebno za njeno opstajanje. Izolovana je od okoline. Sukcesivni stadijumi u toku procesa moraju biti povezani sa sledom preostalih brojeva, od 1 do 9. Prisustvo devetog koraka koji ispunjava 'interval' si-do, završno upotpunjuje ciklus, to jest, zatvara krug, koji ponovo počinje u ovoj tački. Vrh trougla zatvara dvojnost svoje osnovice, omogućavajući mnogostrukim oblicima njegovog očitovanja u najrazličitijim trouglovima, na isti način kao što vrh trougla beskonačno umnožava sam sebe, u liniji njegove osnovice. Stoga je, svaki početak i završetak ci-

klusa smešten u vrhu trougla, u tački u kojoj počinje i završava se spajanje, tu gde se krug zatvara, i koji, u beskonačno tekućem ciklusu zvuči kao dve note do u oktavi. Ali to je deveti korak koji zatvara i opet započinje ciklus. Zbog toga u gornjoj tački trougla koji odgovara noti do, stoji broj 9, a između ostalih tačaka su raspoređeni brojevi od 1 do 8.

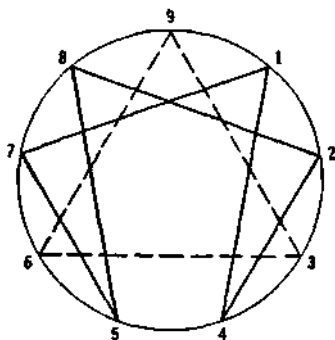

Sl. 47.

— Prelazeći na proučavanje složenijeg oblika unutar kruga, trebalo bi da razumemo zakone njegovog sklopa. Zakoni jedinstva se reflektuju u svim fenomenima. Decimalni sistem je konstruisan na osnovama istih zakona. Uzimajući jedinicu kao jednu notu koja u sebi sadrži celu oktavu, moramo podeliti tu jedinicu na 7 nejednakih delova da bismo stigli do 7 nota te oktave. Međutim, u grafičkom prikazivanju, nejednakost delova se ne uzima u obzir, a za konstrukciju dijagrama prvo je uzet sedmi deo, pa dve sedmine, tri sedmine, četiri sedmine, pet sedmina, šest sedmina i sedam sedmina. Proračunavajući ove delove decimalama dobijamo:

$$1/7 — 0.142857....$$

$$2/7 — 0.285714....$$

$$3/7 — 0.428571....$$

$$4/7 — 0.571428....$$

$$5/7 — 0.714285....$$

6/7 — 0.857142....

7/7 — 0.999999....

— Proučavanjem dobijenih nizova periodičnih decimala odmah primećujemo da se u svim osim u poslednjem, periodu sastoje iz potpuno istih cifara koje teku u definitivnim sekvencama, tako da, znajući prvu cifru perioda, možemo u potpunosti rekonstruisati ceo period.

— Ako bismo na krug sada postavili svih 9 brojeva od 1 do 9 i spojili one brojeve koji su uključeni u period pomoću pravih linija istim redosledom kojim brojevi stoje u periodu, u zavisnosti od kog broja počinjemo, dobićemo sliku koja je unutar kruga. Brojevi 3, 6 i 9 nisu uključeni u period. Oni oblikuju odvojeno trougao — slobodnu trajnost simbola.

— Koristeći 'teozofski zbir' i uzimajući zbir brojeva perioda, dobijamo DEVET, to jest, celu oktavu. Opet u svakoj izdvojenoj noti biće uključen ceo predmet oktave prema istim zakonima kao i prvi. Položaji nota će biti u skladu sa brojevima perioda a crtež oktave će ovako izgledati:

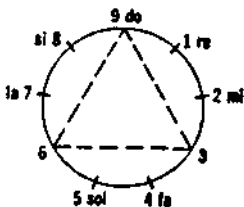

Sl. 48.

Trougao 9-3-6, koji se sjedinjuje u jednu celinu 3 tačke na krugu, nije uključen u period, spaja zakon sedmice i zakon trojke. Brojevi 3-6-9 nisu uključeni u period; dva, od tih brojeva, 3 i 6, odgovaraju dvoma 'intervalima' u oktavi, a treći se, da tako kažem, preliva i istovremeno zamenjuje osnovnu notu koja ne ulazi u period. Štaviše, svaki fenomen koji je sposoban da deluje recipročno fenomenu sličnom sebi, zvuči kao nota do u odgovarajućoj oktavi. Stoga, nota do, može izaći iz kruga i ući u redovnu korelaciju sa drugim krugom, to jest, da igra tu ulogu u drugom krugu, onom koji posmatramo, a koja inače biva igra na od strane 'stresova' koji ispunjavaju 'intervale' u oktavi.

Zbog toga je ovde, takode, posedovanjem te mogućnosti, nota do povezana sa trouglom 3-6-9, sa onim mestima u oktavi na kojima se dešavaju stresovi spolja, na mestima na kojima oktava može biti probijena u cilju povezivanja sa onim što postoji izvan nje. Zakon trojstva je iskoračio, da tako kažem, od zakona sedmice, trougao probija kroz period i ove dve slike u kombinaciji daju unutrašnju konstrukciju oktave i njenih nota.

— U ovoj tački, prema našem shvatanju, bilo bi sasvim pravilno postaviti pitanje: zbog čega je jedan od 'intervala' koji je određen brojem 3, pronađen na svom pravom mestu, između nota mi i fa, a drugi, određen brojem 6, pronađen između nota sol i la, kada mu je pravo mesto između nota si i do.

— Kada bi se posmatrali uslovi prema pojavi drugog intervala (6) na njegovom sopstvenom mestu, imali bismo sledeći krug:

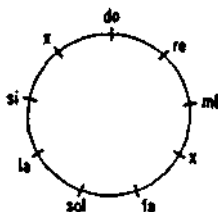

a devet elemenata zatvorenog kruga bi bili grupisani zajedno simetrično i to na sledeći način:

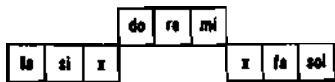

Sl. 50.

— Dobijamo sledeći raspored:

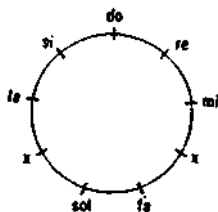

Sl. 51

koji može dati samo sledeću grupaciju:

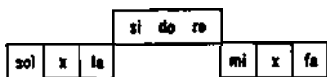

Sl. 52

to jest, u jednom slučaju X između mi i fa a u drugom između note sol i la, gde nije potrebno.

— Očigledno postavljanje intervala na **POGREŠNO MESTO**, samo po sebi pokazuje onima koji umeju da čitaju simbol, koja vrsta 'stresa' je potrebna za prelaz od note si do note do.

— Da bi se ovo shvatilo, neophodno je setiti se šta je rečeno o ulozi 'stresova' u procesu koji se odvija u čoveku i u univerzumu.

— Kada smo proučavali primenu zakona oktava na kosmos, tada je korak 'sunce-zemlja' bio predstavljen na ovaj način:

— U odnosu na tri oktave zračenja bilo je naznačeno da se prelaz od note do do note si, ispunjenje intervala, dešava unutar organizma Sunca. Naglašeno je da u kosmičkoj oktavi, u odnosu na 'interval' do-si, koji ovaj prelaz postiže uz pomoć volje Apsolutnog. Prelaz fa-mi u kosmičkoj oktavi se postiže mehanički, uz pomoć specijalne mašine koja to omogućava noti fa, koja ulazi u nju, da bi se postigao niz procesa unutrašnjih karakteristika note sol koja je iznad, a da se ne menja njena nota, to jest, da bi se akumulirala unutrašnja energija za nezavistan prelaz u sledeću notu, u notu mi.

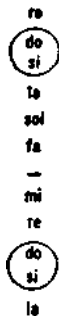

Sl. 53

— Potpuno isti odnos se ponavlja u svim završenim procesima. U proučavanju procesa hranjenja u ljudskom organizmu i pretvaranju supstanci unetili u organizam, pronalazimo potpuno iste 'intervale' i 'stresove'.

— Kako smo već ranije naglasili, čovek uzima 3 vrste hrane. Svaka je početak nove oktave. Druga oktava, to jest, oktava vazduha, pridružuje se prvoj, oktavi hrane i pića, u tački u kojoj se prva oktava zaustavlja pri svom razvoju, kod note mi. A treća oktava se pridružuje drugoj u tački u kojoj se druga oktava zaustavlja u svom razvoju, kod note mi.

Međutim, potrebno je shvatiti da, kao i u mnogim hemijskim procesima, samo određene KOLIČINE supstanci, tačno određene prirodom, daju jedinjenja zahtevanog kvaliteta, tako da se '3 vrste hrane' moraju mešati u ljudskom organizmu u konačno određenim proporcijama.

— Konačna supstanca u procesu oktave hrane je supstanca note si ('vodonik' 12 u trećoj skali), kojoj je potreban 'dodatni stres' da bi prešla u novu notu do. Ali pošto su učestvovala 3 oktave u stvaranju ove supstance, njihov uticaj se takođe očituje u konačnom rezultatu tako što on određuje kvalitet. Kvalitet i količina se određuju regulisanjem 3 vrste hrane koje prima organizam. Samo u prisustvu potpune ravnoteže između ove 3 vrste hrane, ojačavanjem ili slabljenjem delova procesa, dobija se traženi rezultat.

— Osnovno što treba upamtiti je da nikakvi provizorni pokušaji da se reguliše hrana ili disanje, u bukvalnom smislu te reči, ne vode do željenog kraja, osim ako čovek ne zna tačno šta radi i zbog čega i kakav rezultat će to dati.

— Čak i kada bi čovek uspeo da reguliše te dve komponente procesa, hranu i disanje, to ne bi bilo dovoljno, jer bi još uvek ostao veoma važan detalj regulacije hrane trećeg sprata — 'uti-saka'.

— Zato, još pre ikakvog pokušaja uticanja na unutrašnje procese, neobično je važno shvatiti tačan međusobni odnos supstanci koje ulaze u organizam, prirodu mogućih 'stresova', i zakone koji vladaju prenosom nota. Ti zakoni su svuda isti. Proučavajući čoveka, proučavamo kosmos i proučavajući kosmos, proučavamo čoveka.

— Kosmička oktava 'Apsolutno-Mesec' je, prema zakonu trojke, podeljena na 3 sporedne oktave. U te 3 oktave kosmos je kao čovek; ista '3 sprata', ista 3 stresa.

— U kosmičkim oktavama zračenja, na mestu pojavljivanja intervala fa-mi, na dijagramu su označene 'mašine' pronađene tamo, isto kao i u ljudskom telu.

— Proces prenosa fa-mi se može predstaviti na najšematiskiji način ovako: kosmička nota fa ulazi u mašinu kao hrana nižeg sprata i počinje svoj ciklus promana. Stoga u početku ona zvuči u mašini kao nota do. Supstanca sol kosmičke oktave služi kao supstanca koja ulazi u srednji sprat kao što to čini vazduh pri disanju, a to može nota fa unutar mašine da pređe u notu mi.

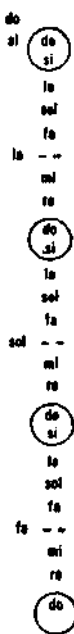

Ova nota sol pri ulasku u mašinu takođe zvuči kao nota do. Materija koja je tako dobijena biva u gornjem spratu udružena sa supstancom kosmičke note la, koja ulazi u gornji sprat mašine, takođe kao nota do.

— Kao što iz ovoga možemo videti, sledeće note: la, sol, fa, služe kao hrana mašini. Da bi se osigurala njihova sledbenost, prema zakonu trojke, nota la će biti aktivni elemenat, sol je neutralizujuć i nota fa pasivni elemenat. aktivni princip reagujući sa pasivnim (to jest, povezani pomoću neutralizujućeg principa) daju određene konačne rezultate. Ovo je simbolički prikazano na sledeći način:

— Ovaj simbol ukazuje da supstanca note fa

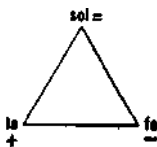

Sl. 54

Sl. 55

pomešana sa

supstancom note la daje kao rezultat supstancu note sol. I kako se ovaj proces nastavlja u oktavi, razvijajući se kao da je unutar

note fa, stoga je moguće reći da nota fa dostiže svojstva note sol, ne menjajući se.

— Sve što je bilo rečeno o oktavama zračenja i o oktavama hrane u ljudskom organizmu, direktno je povezano sa simbolom kruga podeljenog na 9 delova. Taj simbol, kao izraz savršene sinteze, sadrži u sebi sve elemente zakona koji predstavlja i iz njega se može izvući i uz njegovu pomoć preneti, sve što je povezano sa tim oktavama i još mnogo toga drugog. —

G. se još mnogo puta vraćao ovom devetouglu i to u raznim situacijama.

— Svaka završena celina, svaki kosmos, svaki organizam, SVAKA PLANETA, je devetougao, — rekao je. — Ali nema svaki od tih devetouglova unutrašnji trougao. Unutrašnji trougao stoji kao oznaka viših elemenata, prema skali 'vodonika', u datom organizmu. Taj unutrašnji trougao poseduju neke biljke, kao: konoplja, mak, hmelj, čaj, kafa, duvan i još mnoge druge biljke koje imaju sasvim određenu ulogu u životu čoveka. Proučavanje ovih biljaka može nam otkriti mnogo toga što se tiče devetougla.

— Uopšteno govoreći, potrebno je shvatiti da je devetougao UNIVERZALAN SIMBOL. Sva znanja mogu biti uključena u devetouglu i uz njegovu pomoć mogu biti objašnjena. U vezi sa tim, samo ono što čovek može da stavi u devetougaoj e ono što on zapravo ZNA, to jest, razume. Ono što ne može da stavi u devetougao, on ne razume. Za čoveka koji ga može upotrebljavati, devetougao piše knjige i pravi čitave biblioteke, sasvim nepotrebno. U devetougao se može SVE uneti i pročitati iz njega. Čovek može biti prilično usamljen u pustinji i potražiti devetougao u pesku i pročitati večne zakone univerzuma. Svaki put može nešto novo naučiti, nešto što nije ranije znao.

— Ako se sretnu dva čoveka iz različitih škola, nacrtaće devetougao i uz njegovu pomoć će biti u stanju da odmah ustanove koji od njih zna više i posledično tome na kojoj stepenici koji od njih stoji, koji je stariji i učitelj a koji učenik. Devetougao je osnovni hieroglif univerzalnog jezika koji ima onoliko značenja koliko i nivoa ljudi.

— Devetougao je PERPETUALNA KRETNJA, ista PERPETUALNA KRETNJA za kojom čovek traga od pamtiveka i

nikada je nije pronašao. Jasno je zbog čega nije mogla biti pronađena. Tražili su izvan sebe a ona je unutar njih; nameravali su da konstruišu perpetualno kretanje onako kako je konstruisana mašina, a stvarna perpetualna kretnja je deo druge perpetualne kretnje i ne može biti stvorena izvan nje. Devetougao je šematski prikaz PERPETUALNE KRETNJE, to jest, mašine u večnom pokretu. Naravno, potrebno je znati kako se čita prikaz. Razumevanje ovog simbola i sposobnost njegove upotrebe da je čoveku velike moći. To je PERPETUALNO KRETANJE ali istovremeno i FILOZOFSKI KAMEN alhemičara.

— Znanje o devetouglu je dugo vremena čuvano kao tajna i ako je sada, da tako kažem, pristupačno svima, to je samo u nepotpunom i teoretskom obliku iz čega niko ne može da ima bilo kakve praktične koristi, bez podučavanja od strane onog koji zna.

— Da bi se devetougao mogao razumeti, potrebno je o njemu misliti kao da je u pokretu, kao da se kreće. Nepokretni devetougao je mrtvi simbol; živući simbol je u pokretu. —

Mnogo kasnije, 1922. godine, kada je G. osnovao svoj Institut u Francuskoj, kada su njegovi učenici proučavali plesove i igre derviša, G. im je pokazao vežbe vezane za 'kretanje devetougla'. Na podu na kome su vežbali ples, bio je nacrtan veliki devetougao i učenici koji su čestvovali u vežbama su stajali na tačkama obeleženim brojevima od 1 do 9. Tada su počeli da se kreću u pravcu brojeva perioda, na veoma interesantan način, okrećući se jedni oko drugih na tačkama susreta, na mestima na kojima su se linije devetougla sekle. U to vreme G. je rekao da vežbe kretanja u skladu sa devetouglom treba da zauzmu veoma važno mesto u njegovom baletu 'Borba Mađioničara'. Takode je rekao da je skoro nemoguće razumeti devetougao bez učešća u ovim vežbama ili ne zauzimanja bilo kog mesta u njemu.

— Iskusiti devetougao je moguće samo kroz kretanje, — rekao je. — Sam ritam ovih kretanja sugerise potrebne ideje i održava potrebnu napetost; bez njih nije moguće osetiti ono što je najvažnije. —

Postojao je još jedan crtež devetougla koji je napravljen, pod njegovim rukovodstvom, u Carigradu, 1920. godine. U tom

crtežu, unutar devetougla su prikazane 4 zveri Apokalipse — bik, lav, čovek i orao — i sa njima golub. Ti dodatni simboli su povezani sa 'centrima'.

U vezi sa značenjem devetougla kao univerzalnog simbola, G. je ponovo govorio o postojanju univerzalnog 'filozofskog' jezika.

— Ljudi su dugo vremena pokušavali da izmisle univerzalni jezik, — rekao je. I u tome kao i mnogo čemu drugom, tražili su nešto što je već odavno pronađeno i pokušavaju da smisle i IZNAĐU nešto što je znano i postoji već dugo vremena. Ranije sam pomenuo da ne postoji samo jedan univerzalan jezik, već 3, da budem precizniji, 3 stepena. Prvi stepen tog jezika već omogućava ljudima da izraze sopstvene misli i da shvate misli drugih u odnosu na stvari za koje je običan jezik nemoćan.

— U kakvom su odnosu ti jezici prema umetnosti? — upitao je neko. — I da li sama umetnost ne predstavlja taj 'filozofski jezik' koji ostali traže intelektualno? —

— Ne znam o kojoj umetnosti govorite, — rekao je G. — Postoji umetnost i umetnost. Bez sumnje ste primetili da sam za vreme naših predavanja i razgovora često bio pitan različita pitanja u odnosu na umetnost ali sam uvek izbegavao razgovore o tome. Razlog je taj, što sve obične razgovore o umetnosti smatram beskorisnim i bez značaja. Ljudi govore o jednoj stvari misleći na nešto sasvim drugo a nemaju pojma zapravo šta čine. Istovremeno, sasvim je bespredmetno pokušavati objašnjenja o stvarnom odnosu stvari, čoveku koji ne zna abecedu o samom sebi, to jest, o čoveku. Mi razgovaramo već duži period i vi bi trebalo da znate tu abecedu, tako da bih možda sada već mogao da vam govorim o umetnosti.

— Pre svega, morate imati na umu da postoje dve vrste umetnosti, sasvim različite, objektivna i subjektivna umetnost. Sve ono što vi znate i ono što nazivate umetnošću je, subjektivna umetnost, nešto što ja uopšte ne nazivam umetnošću jer tako nazivam samo objektivnu.

— Definisati ono što ja nazivam objektivnom umetnošću je prilično teško, pre svega zbog toga što vi subjektivnoj umetnosti pripisujete karakteristike objektivne umetnosti, a drugo, zbog

toga što ga vi, kada naidete na objektivno umetničko delo, stavljate na isti nivo sa subjektivnim umetničkim delom.

— Pokušaću da pojasnim svoju ideju. Vi kažete — umetnik stvara. Ja to kažem samo u odnosu na objektivnu umetnost. U odnosu na subjektivnu umetnost ja kažem da je ona 'stvorena'. Vi tu ne pravite razliku, ali tu leži sva različitost, dalje, vi subjektivnoj umetnosti pripisujete raznorazne moći, to jest, vi očekujete da ona proizvede istu reakciju kod svih ljudi. Na primer, vi mislite da pogrebna povorka treba u svima da izazove tužne misli a da će veseo ples u svima izazvati srećne misli. U stvarnosti to uopšte nije slučaj. Sve zavisi od asocijacija. Ako jednog dana kada mi se dogodila velika nevolja čujem neke živahne tonove, u početku će oni izazvati u meni tužne i neprijatne misli i uvek će nadalje u mom životu izazivati isti osećaj. Ako se u nekom danu kada sam izuzetno srećan, dogodi da čujem neke tužne note, one će uvek u meni evocirati srećne misli. Tako vam je to u svemu.

— Razlika između objektivne i subjektivne umetnosti je ta da u objektivnoj umetnosti umetnik zbilja 'stvara', to jest, on i pravi ono što je nameravao, on umeće u taj rad sve ideje i osećanja koje je nameravao da prenese. Moć takvog rada na ljude je apsolutno određena; oni će, naravno u zavisnosti od sopstvenog nivoa, svi primiti iste ideje i ista osećanja koja je umetnik želeo da im prenese. Tu nema ničeg slučajnog, bilo u stvaranju bilo u utiscima te objektivne umetnosti.

— U subjektivnoj umetnosti, sve je slučajno. Umetnik, kao što već rekoh, ne stvara; u njemu 'se stvara'. To znači da je on u vlasti ideja, misli i raspoloženja koja ni sam ne razume i koje ne može da kontroliše ni na koji način. One vladaju njime i izražavaju same sebe na ovaj ili onaj način. I kada su slučajno dobile ovaj ili onaj oblik, on sasvim slučajno proizvodi na čoveka ovakav ili onakav utisak, sve u zavisnosti od njegovog raspoloženja, ukusa, navika i prirode hipnoze pod kojom živi, i tako dalje. Nema ničeg nepromenljivog; tu ništa nije određeno. U objektivnoj umetnosti ne postoji ništa nepromenljivo. —

— Zar ne bi umetnost nestala ako bi bila na taj način određena? — upitao je neko od nas. — I zar neka neodređenost, neko nerazumevanje, neka maglovitost, nisu upravo elementi

koji dele umetnost od nauke? Ako bi se oduzela ta neodređenost ako izuzmete činjenicu da sam umetnik ne zna šta će postići na kraju ili kakav će utisak njegovo delo proizvesti na ljude, bila bi to 'knjiga' a ne umetnost. —

— Nemam pojma o čemu govorite, rekao je G. — Mi očigledno imamo različite standarde: moje merilo vrednosti umetnosti je prema njenoj SVESNOSTI a vi je merite prema njenoj NESVESNOSTI. Mi ne možemo razumeti jedan drugog. Rad objektivne umetnosti bi trebalo da bude 'knjiga', kako vi to kažete; jedina je razlika ta, da umetnik prenosi svoje ideje, ne direktno, preko reči ili znakova ili hieroglifa, već preko određenih osećanja koja on odstiče svesno i pravim načinom, znajući šta radi i zbog čega radi. —

— Legende, — rekao je neko od prisutnih, — su očuvale statue bogova iz starih grčkih hramova, na primer statuu Zeusa u Olimpiji, koja na svakoga proizvodi određen i uvek isti utisak.

— Sasvim tačno, — rekao je G., — čak i ta činjenica da takve priče postoje, pokazuje da ljudi shvataju razliku između prave umetnosti i one druge i da ta razlika upravo leži u tome da jedna ima određenu moć a druga slučajnu. — Skoro svi prisutni su počeli da postavljaju pitanja G. : »Možete li navesti još neka dela objektivne umetnosti?, Postoji li nešto u modernoj umetnosti što se može nazvati objektivna umetnost?, Kada je stvoreno poslednje delo objektivne umetnosti?«.

— Pre nego što budemo govorili o ovome potrebno je shvatiti principe, rekao je G.

— Ako shvatite principe bićete u stanju sami da odgovorite na ta pitanja. Međutim, ako ih ne razumete, ništa od onoga što bi vam ja rekao, ne bi vam objasnilo. Baš se na ovo mislilo kada je rečeno — oni će gledati svojim očima i neće videti, slušaće svojim ušima i neće razumeti.

— Ja ću vam citirati samo jedan primer — muziku. Objektivna muzika se sva zasniva na 'unutrašnjm oktavama'. I ona ne samo da postiže konačne psihološke rezultate već i određene fizičke rezultate. Može postojati muzika koja bi smrzla vodu. Postoji muzika koja bi ubila čoveka na mestu. Biblijska legenda o rušenju Jerihonskog zida pomoću muzike je legenda o objektivnoj muzici. Obična muzika, bilo koje vrste, neće rušiti zidove,

ali objektivna muzika zbilja to može. Ne samo da ih može rušiti, ona ih može i graditi. U legendi o Orfeju postoje nagoveštaji o objektivnoj muzici, jer Orfej prenosi znanje putem muzike. Ljudi koji na istoku manipulišu zmijama pomoću muzike, to čine pomoću objektivne muzike, naravno dosta primitivne. Često je to samo jedna nota, izvučena, koja se penje i spušta pomalo; ali u toj jednoj noti 'unutrašnje oktave' traju sve vreme i melodije 'unutrašnjih oktava' koje uho ne može da čuje ali ga oseća emocionalni centar. A zmija čuje tu muziku, ili tačnije govoreći, oseća je i pokorava joj se. Ista muzika, samo malo složenija, i čovek bi joj se pokorio.

— Sad vidite da umetnost nije samo jezik već nešto mnogo veće. I ako povežete sve što sam sad rekao sa onim što sam ranije govorio o različitim nivoima čovekovog bića, razumećete ono što je rečeno o umetnosti. Mehaničko čovečanstvo se sastoji od čoveka broj 1, broj 2 i broj 3, a za njih, naravno, postoji samo subjektivna umetnost. Objektivna umetnost zahteva barem povremeni bljesak objektivne svesnosti; da bi se taj bljesak pravilno razumeo i upotrebio, potrebno je veliko unutrašnje jedinstvo i jaka kontrola nad samim sobom. —

PETNAESTO POGLAVLJE

Između ostalih razgovora vođenih u periodu koji opisujem, a to je kraj 1916. godine, nekoliko puta smo dotakli pitanja religije. Kad god bi mu neko postavio pitanje vezano za religiju G. bi naglasio činjenicu da postoji nešto veoma pogrešno u osnovama našeg uobičajenog stava prema problemima religije.

— Pre svega, uvek je govorio, religija je relativan pojam; ona je u skladu sa nivoom čovekovog bića; religija jednog čoveka ni u kom slučaju ne mora da odgovara drugom čoveku, to jest, religija čoveka na jednom nivou bića nije pogodna za čoveka na drugom nivou bića.

— Potrebno je shvatiti daje religija čoveka broj 1, jedne vrste; religija čoveka broj 2 druge vrste; a religija čoveka broj 3 treće vrste. Religija čoveka broj 4, broj 5 i dalje, je nešto što se u potpunosti razlikuje od religije čoveka broj 1, broj 2, i broj 3.

— Zatim, treba shvatiti da je religija činjenje; za čoveka se ne može reći da samo MISLI ili oseća religiju, on 'živi' svoju religiju koliko god je sposoban, inače to ne bi bila religija, već fantazija ili filozofija. Svidalo mu se to ili ne, čovek pokazuje svoj stav prema religiji, svojim delima i SAMO SVOJIM DELIMA on i može pokazati svoj stav. Stoga, ako su njegova dela u suprotnosti sa onima koja ta religija zahteva on ne može tvrditi da pripada toj religiji. Većina ljudi koja sebe naziva Hrišćanima, nema na to nikakva prava, jer oni ne samo da ne izvršavaju zahteve te religije već i ne razmišljaju o tome da se ti zahtevi moraju izvršavati.

— Hrišćanstvo zabranjuje ubistvo. A naš ceo napredak se sastoji u tehnici ubistva i napredovanju ratnih neprijateljstava. Kako smemo sebe nazivati Hrišćanima?

— Niko nema prava sebe nazivati Hrišćaninom ko ne izvršava Hristove zapovesti. Čovek može reći da ŽELI da bude Hrišćanin ako bi izvršavao te zapovesti. Ako o njima uopšte ne razmišlja, ili im se smeje, ili ih zamenjuje nekim sopstvenim izmišljotinama, ili ih jednostavno zaboravlja, on nema nikakva prava da sebe naziva Hrišćaninom.

— Uzeo sam primer rata jer je najdrastičniji. Međutim, čak i bez rata ceo život je potpuno isti. Ljudi sebe nazivaju Hrišćanima, a ne samo da ne žele, već su i nesposobni da budu Hrišćani, jer da bi se bio Hrišćanin potrebno je ne samo želeći, već BITI SPOSOBAN to biti.

— Čovek u samom sebi nije jedan, on nije 'Ja', on je 'mi', ili da se tačnije izrazim, on je 'oni'. Iz ovoga sve proizilazi. Pretpostavka da čovek odluči da prema Jevanđelju okrene svoj levi obraz ako ga neko ošamari po desnom. Ali jedno 'Ja' to odluči, bilo u emocionalnom centru ili umom. Jedno 'Ja' to zna, jedno 'Ja' se seća toga — ostala se ne sećaju. Zamislimo da se to zapravo dogodi da neko ošamari tog čoveka. Mislite li da će okrenuti desni obraz? Nikada. Neće imati vremena ni da misli na to. On će ili uzvratiti udarac ili će početi da zove miliciju ili će se jednostavno potući. Njegov centar kretanja će reagovati na svoj uobičajen način, ili onako kako je naučen da reaguje i sve to još pre nego što čovek shvati šta radi.

— Da bi se okrenuo obraz potrebno je proći kroz duže podučavanje i vežbanje. A ako je to vežbanje mehaničko — opet ništa ne vredi, jer bi u tom slučaju čovek okrenuo obraz jer ne može ništa drugo učiniti. —

— Zar ne može molitva pomoći čoveku da živi kao Hrišćanin? — upitao je neko.

— Zavisi čija molitva, — rekao je G. — Molitva subjektivnog čoveka, to jest, čoveka broj 1, broj 2 i broj 3, daje samo subjektivne rezultate, to jest, samo-utehu, samo-sugestiju, samo-hipnozu. Ne daje nikakve objektivne rezultate. —

— Ali zar molitva uopšteno ne daje objektivne rezultate? — upitao je neko od prisutnih.

— Već sam rekao, zavisi čija je molitva, — odgovorio je G.

— Čovek mora naučiti da se moli, kao što se sve ostalo uči. Samo onaj koji zna kako da se moli i koji je sposoban da se pravilno koncentriše na molitvu, može da dobije pravilan rezultat. Potrebno je znati da postoje različite molitve a samim tim i različiti rezultati. To je poznato čak i iz obične božanske službe. Kada se molimo, to je uvek jedna ista vrsta molitve — molba, ili mislimo da molba ujedinjuje sa ostalim vrstama molitvi. To naravno nije tačno. Većina molitvi nema nikakve veze sa molbama. Govorim o prastarim molitvama; mnoge su starije od Hrišćanstva. Te molitve su, da kažem, REKAPITULACIJE; ponavljajući ih glasno ili u sebi, čovek čini napor da iskusi ono što je u njima, njihov ceo sadržaj, svojim umom i osećajima. Čovek uvek može sam za sebe smisliti nove molitve. On na primer kaže: 'Želim da budem ozbiljan'. Ali cela stvar je u tome kako on to kaže. On može da ponavlja tu rečenicu 10.000 puta da recimo u isto vreme misli kada će je završiti i šta ima za večeru, tada to nije molitva već samo-obmana. Ali bi mogla postati molitva ako bi je čovek izgovarao na sledeći način: On kaže 'Ja' i istovremeno razmišlja o svemu što zna o 'Ja'. Ono ne postoji, nema jednog 'Ja', postoji mnogo sitničavih, bučnih i svađalačkih 'Ja'. Ali on želi da bude jedno 'Ja'-gospodar; on se priseća kočije, konja, vozača i gospodara. 'Ja' je gospodar. 'Želim' — on misli na značenje 'Ja želim' koje je povezano sa ciljevima rada na sebi, to jest, da uvede treću silu u uobičajene dve sile, 'to želi' i 'to ne želi'. 'Biti' — čovek razmišlja šta biti, šta 'biti' znači. Biti, za mehaničkog čoveka kome se sve dešava. Biti, za čoveka koji može činiti. Moguće je 'biti' na različite načine. On želi 'da bude' ne samo u smislu postojanja već u smislu veličine moći. Reč 'biti' ima težinu, novo značenje za njega. 'Ozbiljan' — čovek razmišlja šta znači biti ozbiljan. Odgovor koji daje sebi je veoma važan. Ako shvata šta to znači, ako sebi tačno odredi značenje reči ozbiljan i želi to zbilja, tada će njegova molitva dati rezultate u tom smislu da će dobiti dodatnu snagu, da će češće uviđati kada nije ozbiljan, da će lakše prevazilaziti samog sebe, da će biti mnogo ozbiljniji. Način na koji on odgovara sebi, veoma je važan. Na isti način čovek se može 'moliti' — 'Hoću

da se sećam sebe'. 'Sećati se' — šta to znači? Čovek mora razmišljati o sećanju. Koliko malo toga se seća! Kako često zaboravlja svoje odluke, ono što je video, ono što zna! Ceo bi mu život bio drugačiji kada bi se mogao setiti. Sva zla dolaze otuda što se on ne seća. 'Sebe' — opet se vraća sebi. Kog sebe želi da se seća? Vredi li da se seća celog sebe? Kako da izdvoji ono čega želi da se seti? Ideja rada! Kako da poveže sebe sa idejom rada, i tako dalje, i tako dalje.

— U Hrišćanskom obožavanju postoje mnoge baš ovakve molitve, u kojima je potrebno odražavanje svake reči. Međutim, one gube svaki smisao i značaj kada su ponavljane ili pevane mehanički.

— Uzmimo običnu: **BOŽE SMILUJ SE NA MENE!** Šta to znači? Čovek kumi Boga. Trebalo bi malo da razmisli, da uporedi i pita sam sebe šta je Bog a šta je on. Zatim traži od Boga **SAMILOST** za sebe. Da bi se to dogodilo, pre svega, Bog treba da **MISLI NA NJEGA, DA GA PRIMETI**. Ali, вреди li obratiti uopšte pažnju na njega? Šta je u njemu vredno pažnje? I ko će misliti na njega? Sam Bog. Vidite, sve ove i još mnoge misli bi trebalo da prolaze kroz njegovu glavu dok izgovara svoju jednostavnu molitvu. **A BAŠ SU TE MISLI ONE KOJE MOGU UČINITI ZA NJEGA ONO ŠTO TRAŽI OD BOGA, DA MU UČINI**. Kakve rezultate može dati molitva koja se ponavlja kao što bi to papagaj učinio: »Bože smiluj se! Bože smiluj se! Bože smiluj se!'. Vi sami znate da to ne može dati nikakve rezultate.

— Uopšteno govoreći, mi veoma malo znamo o Hrišćanstvu i obliku obožavanja Hrišćanstva; ništa ne znamo o istoriji i poreklu mnogih stvari. Na primer, crkva, hram u kome se sakupljaju vernici i čije službe se vrše prema specijalnim ritualima; odakle je to uzeto? Mnogi ljudi uopšte ne razmišljaju o tome. Mnogi misle da su spoljašnji oblik obožavanja, rituali, pevanje slavopojki, i tako dalje, izmišljeni od strane crkvenih otaca. Drugi misle da su svi ti spoljašnji oblici uzeti iz paganskih religija a delom iz jevrejskih. Sve je to netačno. Pitanje porekla Hrišćanske crkve, to jest, Hrišćanskog hrama, je mnogo interesantnije nego što mislimo. Za početak, crkva i obožavanje u obliku koji je imala u prvim vekovima Hrišćanstva nije mogla biti pozajm-

ljena iz paganstva jer tako nešto nije postojalo ni u Grčkim ni u Rimskim kultovima niti u Judeizmu. Jevrejska sinagoga, jevrejski hram, grčki i rimski hramovi raznih bogova, su bili potpuno različiti od hrišćanske crkve koja se pojavila u prvom i drugom veku. Hrišćanska crkva je škola koja se bavi ljudima koji su zaboravili da je to škola. Zamislite školu u kojoj učitelji drže predavanja i izvode očiglednu nastavu a nemaju pojma da drže predavanja i demonstracije tog učenja; i u kojoj učenici ili jednostavno ljudi koji dolaze u školu smatraju ta predavanja i demonstracije ceremonijama, ritualima ili 'pričešćem', magijom. To bi otprilike bila slika hrišćanske crkve današnjih dana.

— Hrišćanska crkva i hrišćanski oblik obožavanja nije izmišljen od crkvenih otaca. Sveje to preuzeto u već gotovom obliku, od Egipta, ne od Egipta koji mi poznajemo već od onog koji ne poznajemo. Bio je na istom mestu kao i ovaj samo mnogo ranije. Samo su mali delovi opstali u istorijskim vremenima, očuvani tajnom i to tako dobro da nemamo pojma gde su očuvani.

— Mnogim ljudima će izgledati čudno kada kažem da je taj praistorijski Egipat bio hrišćanski mnogo hiljada godina pre Hrista, to jest, daje njegova religija sastavljena od istih principa i ideja koje čine istinsko hrišćanstvo. Postojale su specijalne škole u tom praistorijskom Egiptu koje su nosile naziv 'škole ponavljanja'. U tim školama je vršeno javno ponavljanje, u određene dane, a u nekim školama možda čak i svaki dan, celokupnog kursa u kondenzovanom obliku nauke koja se učila u tim školama. Ponekad su ta ponavljanja trajala nedelju ili mesec dana. Zahvaljujući tim ponavljanjima ljudi koji su prošli taj kurs, nisu izgubili vezu sa školom i zadržali su u svom sećanju sve što su naučili. Ponekad su dolazili iz daleka samo da bi slušali ponavljanje i odlazili osećajući svoju povezanost sa školom. Postojali su specijalni dani u godini kada su ponavljanja bila još potpunija, kada su bila izvršavana sa naročitom ozbiljnošću — i ti dani sami za sebe su posedovali simbolično značenje.

— Te 'škole ponavljanja' su uzete kao model hrišćanskih crkvi — oblik obožavanja u hrišćanskim crkvama skoro u potpunosti predstavlja tok ponavljanja nauke koja se bavi univerzumom i čovekom. Pojedinačne molitve, himne, odgovori, sve je

to imalo sopstveno značenje u ponavljanju isto kao i praznici i svi religiozni simboli, iako je njihovo značenje odavno zaboravljeno. —

Nastavljajući dalje, G. je citirao neke veoma interesantne primere objašnjenja raznih delova pravoslavne liturgije. Nažalost, u to vreme nisu pravljene beleške i ne usuđujem se da ponovim te razgovore po sećanju.

Ideja je bila ta da, počinjući sa prvim rečima, liturgija, da tako kažem, ide kroz proces stvaranja, beležeći sve njegove stadijume i prelaze. Ono što me je naročito iznenadilo bila su objašnjenja G. o tome do koje mere je očuvano toliko toga, u čistom obliku i koliko malo smo toga razumeli. Njegova objašnjenja su se u mnogome razlikovala od uobičajenih teoloških i čak i mističkih objašnjenja. A osnovna razlika je bila u tome da je on odbacio veliki broj alegorija. Hoću da kažem da je postalo očigledno, iz njegovih objašnjenja, da mi mnoge stvari uzimamo alegorijski u kojima nema ni trunke alegorije i koje bi trebalo shvatiti mnogo jednostavnije, psihološki. Ono što je ranije govorio o Poslednjoj Večeri služi kao dobar primer za ovo.

— Svaka ceremonija ili ritual imaju vrednost ako se izvode neizmenjeni, — rekao je.

— Ceremonija je knjiga u kojoj je mnogo toga napisano. Svako ko razume, može je čitati. Jedan ritual sadrži više od stotinu knjiga. —

Ukazujući na ono što je sačuvano do našeg vremena, G. je istovremeno pokazao šta je izgubljeno i zaboravljeno. Govorio je o svetim plesovima koji su išli uz »službe« u »hramovima ponavljanja« i koje nisu uključene u hrišćanski oblik obožavanja. Takođe je govorio o raznim vežbama i specijalnim položajima za različite molitve, to jest, za različite vrste meditacije; postižući kontrolu nad disanjem i napetosti i relaksiranosti bilo koje grupe mišića, prema potrebi, ili mišića celog tela, po želji; i o mnogim drugim stvarima koje imaju veze sa tim, sa »tehnikom« religije.

Jednom prilikom, povezano sa opisom vežbi koncentracije i prenošenja pažnje sa jednog dela tela na drugi, G. je rekao:

— Kada glasno izgovarate reč 'Ja', da li ste primetili u kom delu vas TA REČ ZVUČI? -

Nismo odmah razumeli šta je mislio. Ali smo ubrzo počeli da primećujemo da kada izgovaramo reč 'Ja', neki od nas su sasvim sigurno osećali kao da ona ZVUČI u glavi, drugi su je osećali u grudima a ostali preko glave — izvan tela.

Moram reći da ja lično nisam uopšte bio u stanju da proizvedeni taj osećaj i da sam morao da se oslanjam na druge.

G. je slušao sve ove primedbe i rekao da postoji vežba u vezi sa ovim i kako je on rekao, sačuvana je do naših dana u manastirima Planine Atos.

Monah kleči ili stoji u određenom položaju, dižući ruke koje su savijene u laktovima, kaže glasno — Ego i sluša istovremeno kako zvuči reč »Ego«. Svrha te vežbe je da se oseti 'Ja' svakog trenutka kada čovek misli o sebi i da se Ja dovede od jednog centra do drugog.

U jednoj prilici kada je govorio o povezanosti poretka svega u univerzumu, G. se zadržao na »organskom životu na zemlji«.

— Prema običnom znanju, — rekao je, — organski život je neka vrsta slučajne pratnje koja ruši integritet mehaničkog sistema. Obična znanja ga ne povezuju ni sa čim i ne izvode nikakav zaključak iz njegovog postojanja. Međutim, vi bi trebalo već da razumete da ne postoji ništa što je slučajno ili nepotrebno u prirodi i da ništa takvo ne može postojati; sve ima definitivnu funkciju; sve služi određenoj svrsi. Tako je organski život nezamenljiva karika u lancu svetova koji bez njega ne mogu postojati kao što ni on ne može postojati bez njih. Već je ranije rečeno da organski život prenosi planetarne uticaje raznih vrsta na Zemlju, a da služi ishrani Meseca da bi mu omogućio rast i jačanje. Međutim, i Zemlja takođe raste; ne u smislu veličine već u smislu veće svesnosti, boljeg prijema. Planetarni uticaji koji su u jednom periodu njenog postojanja bili dovoljni za nju, postali su nedovoljni, njoj je potreban prijem finijih uticaja. Za prijem finijih uticaja, finijih supstanci, potreban je osetljivi prijemni aparat. Zbog toga se organski život mora razvijati da bi se prilagodio potrebama planeta i Zemlje. Isto tako i Mesec mora bi-

ti zadovoljen u jednom periodu, hranom koju mu daje organski život određenog kvaliteta, a potom dolazi vreme kada on prestaje da bude zadovoljan tom hranom, ne može napredovati pomoću nje, i postaje gladan. Organski život mora zadovoljiti tu glad, inače ne ispunjava svoju funkciju, ne odgovara svojoj svrsi. To znači, da bi odgovorio svojoj svrsi organski život se mora razvijati i biti na nivou potreba planeta, Zemlje i Meseca.

— Moramo upamtiti da je zrak stvaranja, kako smo ga mi uzeli od Apsolutnog do Meseca, kao grana drveta — rastuća grana. Kraj te grane, kraj iz koga dolaze nove grančice je Mesec. Ako Mesec ne raste, ako ne daje ili ne obećava da će dati nove grane, to znači da će ili ceo rast zraka stvaranja biti zaustavljen ili da mora potražiti novi put za svoj rast, neko novo grananje. Istovremeno, iz onoga što je ranije rečeno, vidimo da rast Meseca zavisi od organskog života na Zemlji. Dalje sledi da zrak stvaranja zavisi od organskog života na Zemlji. Ako bi ovaj organski život nestao ili izumro cela bi grana odmah uvenula, u svakom slučaju ceo deo te grane koji leži iza organskog života. Ista stvar se mora dogoditi, samo sporije, ako bi se organski život zaustavio u svom razvoju, u svojoj evoluciji i prestao da odgovara zahtevima koji su mu postavljeni. Grana bi mogla uvenuti. To se mora imati na umu. Zraku stvaranja, ili delu od Zemlje do Meseca, data je potpuno ista mogućnost razvoja i rasta kao što je data svakoj grani na velikom drvetu. Međutim, tok ovog rasta nije garantovan, zavisi od ravnoteže i pravilnosti rada njegovih tkiva. Razvoj jednog dela tkiva biva zaustavljen, sve ostalo se takođe zaustavlja u razvoju. Sve što se može reći za zrak stvaranja ili za njegov deo Zemlja-Mesec, podjednako se odnosi na organski život Zemlje. Organski život na Zemlji je skup fenomena u kome izdvojeni delovi zavise jedan od drugog. Opšti rast je moguć samo pod uslovom da 'kraj grane' raste. Ili, da budemo još precizniji, postoje tkiva organskog života koja se razvijaju a postoje i ona koja služe kao hrana i sredina onima koja se razvijaju. U svakoj razvojnoj ćeliji ponaosob postoje delovi koji se razvijaju i oni koji služe kao hrana delovima koji se razvijaju. Ali je potrebno stalno imati na umu da evolucija nije garantovana, samo je moguća i može se zaustaviti u bilo kom trenutku i na bilo kom mestu.

— Razvijajući deo organskog života je čovečanstvo. Čovečanstvo takođe ima svoj razvojni deo ali o tome ćemo kasnije; u međuvremenu ćemo posmatrati čovečanstvo kao celinu. Ako se čovečanstvo ne razvija to znači da će se evolucija organskog života zaustaviti a to će prouzrokovati zaustavljanje razvoja zraka stvaranja. Istovremeno, ako čovečanstvo prestane da se razvija, ono postaje beskorisno za ciljeve za koje je i stvoreno i kao takvo se može uništiti. Na taj način prestanak evolucije može značiti uništenje čovečanstva.

— Mi nemamo nikakvih pokazatelja koji bi nam omogućili da kažemo u kom periodu planetarne evolucije mi postojimo i da li Mesec i Zemlja imaju vremena da čekaju odgovarajuću evoluciju organskog života ili ne. Međutim, ljudi koji znaju imaju tačnu informaciju o tome, to jest, oni bi mogli znati na kom mogućem stadijumu evolucije je Zemlja, Mesec i čovečanstvo. Mi to ne možemo znati ali treba da imamo na umu da broj mogućnosti nikada nije beskonačan.

— Istovremeno, proučavajući život čovečanstva, onakvog kakvo ga mi znamo istorijski, treba da shvatimo da se čovečanstvo kreće u krugu. U jednom veku uništi sve što je stvorilo u prethodnom i napredak mehaničkih stvari prošlih stotinu godina se nastavlja po cenu gubljenja mnogih drugih stvari koje su za njega možda mnogo važnije. Uopšteno govoreći, postoje svi dobri razlozi da mislimo daje čovečanstvo na mrtvoj tački a odatle je prav put ka padu i degeneraciji. Mrtva tačka znači, da se proces uravnotežio. Pojava bilo kakvog kvaliteta, trenutno stvara pojavu druge vrste kvaliteta koja joj se suprotstavlja. Rast znanja u jednom domenu stvara rast neznanja u drugom; profinjnost s jedne strane stvara vulgarnost s druge strane; sloboda na jednoj a ropstvo na drugoj strani; nestanak sujeverja na jednoj strani stvara razvoj na drugoj; i tako dalje.

— Ako bismo sada prizvali zakon oktava, videćemo da se uravnoteženi proces nastavlja u jednom pravcu i da se ne može izmeniti u bilo kom željenom trenutku. Menjati se i postavljati na novi put, može samo na određenim 'raskršćima'. Između 'raskršća' se ne može ništa učiniti. Istovremeno, ako proces prođe pored 'raskršća' i ništa se ne dogodi, ništa ne bude učinjeno, tada se ništa kasnije ne može učiniti i proces nastavlja da

se razvija prema mehaničkim zakonima; čak iako ljudi koji učestvuju u procesu predvide neminovno uništenje svega, neće biti u stanju išta da učine. Ponavljam, učiniti se može nešto samo u određenim trenucima koje sam nazvao 'raskršćima', koje smo u oktavama nazvali 'intervalima', mi-fa i si-do.

— naravno da ima mnogo ljudi koji smatraju da se život ne odvija na način na koji bi trebalo. Izmišljaju brojne teorije koje bi po njihovom mišljenju trebalo da izmene život celokupnom čovečanstvu. Jedan izmisli jednu teoriju, drugi odmah izmisli protivurečnu. I oboje očekuju da im svi veruju. Život bukvalno uzima svoj tok a ljudi se ne zaustavljaju verujući u sopstvene ili teorije drugih ljudi i veruju da je moguće nešto činiti. Sve te teorije su sasvim fantastične, uglavnom zbog toga što ne uzimaju u obzir najvažniju stvar, a to je sporedna uloga koju čovečanstvo i organski život igraju u procesu sveta. Intelektualne teorije postavljaju čoveka u centar svega; sve postoji zarad njega, Sunce, zvezde, Mesec, Zemlja. Oni čak zaboravljaju čovekovu relativnu veličinu, njegovo ništavilo, njegovu prolaznu postojanost i druge stvari. Oni smatraju da je čovek, ako to želi, sposoban da izmeni ceo svoj život, to jest, da organizuje svoj život na racionalnim principima. Sve vreme se pojavljuju nove teorije koje svojom pojavom provociraju suprotne teorije; i sve te teorije i borba između njih nesumnjivo stvara jednu od sila koja drži čovečanstvo u stanju u kome je sada. Osim toga, sve te teorije za opštu dobrobit i opštu jednakost nisu tako nerazumne, ali bi bile fatalne ako bi se ostvarile. Sve u prirodi ima svoj cilj i svoju svrhu, i nejednakost čoveka i njegova patnja. Uništenje nejednakosti bi značilo uništavanje mogućnosti evolucije. Uništenje patnje bi značilo, pre svega, uništenje celog niza viđenja za koja čovek postoji, a drugo, uništenje 'stresa', to jest, sile koja sama može izmeniti situaciju. Tako je to sa svim intelektualnim teorijama.

— Proces evolucije, evolucije koja je moguća za čovečanstvo kao celinu, je kompletno analogan procesu evolucije koji je moguć pojedincu. A počinje istom stvari; određena grupa ćelija postepeno postaje svesna; zatim privlači sebi druge ćelije, potčinjava ih sebi, i postepeno čini da ceo sistem služi svom cilju a ne samo da jede, pije i spava. To je evolucija i ne postoji

nikakva druga vrsta evolucije. Kod čovečanstva, kao i kod pojedinca, sve počinje oblikovanjem svesnog nukleusa. Sve mehaničke sile života se bore protiv oblikovanja svesnog nukleusa u čovečanstvu, na potpuno isti način kao što čine sve mehaničke navike, ukusi i slabosti koje se bore protiv svesnog samo-sećanja u čoveku. —

— Može li se reći da postoji SVESNA SILA koja se bori protiv evolucije čovečanstva? upitao sam.

— Sa određene tačke gledišta može se to reći, — rekao je G.

Zapisao sam to jer mi je nekako protivurečilo onome što je ranije govorio, da postoje dve sile koje se bore u svetu — »svesnost« i »mehaničnost«.

— Odakle može doći ta sila? — pitao sam.

— Mnogo bi nam vremena bilo potrebno za to objašnjenje, — rekao je G. — a nema praktičnog značaja za nas u ovom trenutku. Postoje dva procesa koja se ponekad nazivaju 'uvojni' i 'razvojni'. Razlika između njih je sledeća: Uvojni proces počinje svesno u Apsolutnom, ali već u sledećem koraku postaje mehanički — i sve više i više postaje mehanički kako se razvija; razvojni proces počinje polusvesno ali postaje sve više svestan kako se razvija. Ali svesnost i svesna opozicija razvojnom procesu se mogu takođe pojaviti u određenim trenucima uvojnog procesa. Odakle dolazi ta svesnost? Iz razvojnog procesa naravno. Razvojni proces se mora odvijati bez prekida. Svako zaustavljanje uzrokuje izdvajanje od osnovnog procesa. Takvi izdvojeni fragmenti svesnosti koji su zaustavljeni u razvoju se takođe mogu ujediniti po bilo koju cenu, pa određeno vreme mogu živeti boreći se protiv razvojna procesa. To razvojni proces čini još interesantnijim. Umesto borbe protiv mehaničkih sila može se dogoditi, u određenim trenucima, borba protiv namerne opozicije prilično snažnih sila, mada se one naravno ne mogu porediti sa onima koje upravljaju razvojnim procesom. Ove opozicione sile mogu ponekad i pobediti. Razlog je u činjenici da sile koje vode razvoj imaju ograničen izbor sredstava; drugim rečima, one mogu upotrebiti samo određena sredstva i određene metode. Opozicione sile nisu ograničene u izboru sredstava i sposobne su da iskoriste svako sredstvo, čak i samo ona koja daju privre-

meni uspeh, a u konačnom rezultatu uništavaju i razvojni i uvojni proces u određenoj tački.

— Ali, kao što sam već rekao, to pitanje nema praktičnog značaja za nas. Nama je ono važno samo utoliko da bismo bili u stanju da odredimo početne pokazatelje razvoja i pokazatelje toga razvoja. Ako se setimo potpune analogije između čoveka i čovečanstva neće nam biti teško da odredimo da li se čovečanstvo može smatrati da je u razvoju.

— Jesmo li u stanju da kažemo, na primer, da životom vlada grupa svesnih ljudi? Gde su oni? Vidimo upravo suprotno: životom vladaju oni koji su najmanje svesni, oni koji su najuspavaniji.

— Možemo li reći da vidimo kako u životu preovladavaju najbolji, najjači i najhrabriji elementi? Ništa od toga. Naprotiv, **vidimo preovladavanje vulgarnosti i gluposti svih vrsta.**

— Možemo li reći da primećujemo naklonost ka jedinstvu, prema poistovećenju u životu? Naravno ne možemo. **Samo vidimo nove podele, nova neprijateljstva i nove nesporazume.**

— Tako nam zapravo u stvarnoj situaciji u kojoj je čovečanstvo, ništa ne pokazuje da razvoj traje. Naprotiv, kada poredimo čovečanstvo sa čovekom, sasvim jasno vidimo rast ličnosti na račun suštine, to jest, rast veštačkog, nestvarnog, a na račun prirodnog, stvarnog i onog što je čovekovo sopstveno.

— Uz to vidimo i rast automatizacije.

— Moderna kultura zahteva automate. A ljudi nesumnjivo gube svoje stečene navike nezavisnosti i pretvaraju se u automate, u delove mašine. Nemoguće je reći gde je kraj svemu tome i gde je izlaz — i da li postoji kraj i izlaz. Jedno je sasvim sigurno, ropstvo čoveka raste i jača. Čovek postaje voljni rob. Više mu nisu potrebni lanci. Počinje da voli ropstvo, da bude ponosan na njega. To je najstrašnija stvar koja se može dogoditi čoveku.

— Sve što sam do sada rekao, govorio sam o celom čovečanstvu. Međutim, kao što sam ranije naglasio, evolucija čovečanstva se može nastaviti samo preko razvoja određene grupe, koja će uticati i voditi ostatak čovečanstva.

— Možemo li reći da takva grupa postoji? Možda i možemo, na osnovu određenih znakova, ali u svakom slučaju moramo

priznati da je to veoma mala grupa, nedovoljna da potčini i ostatak čovečanstva. Ili, posmatrano s druge strane, možemo reći da je čovečanstvo u takvom stanju da nije sposobno da prihvati vodstvo svesne grupe. —

— Koliko bi ljudi moglo biti u takvoj svesnoj grupi? — upitao je neko.

— Samo oni sami to znaju, — rekao je G.

— Da li to znači da se oni svi poznaju? — upitala je ista osoba.

— Kako bi moglo biti drugačije? — pitao je G. — Zamislite da postoje dvoje, troje ljudi koji su probuđeni usred ogromnog broja uspavanih. Svakako će se poznavati. Ali oni uspavani ih ne znaju. Koliko ih je? Ne znamo i ne možemo nikako znati dok ne postanemo nalik njima. Ranije je sasvim jasno rečeno da svaki čovek može videti samo ono što je na njegovom nivou bića. Ali, DVE STOTINE SVESNIH BIĆA, ako postoje i ako smatraju za shodno i potrebno, bi mogli da izmene ceo život na Zemlji. Međutim, ili ih nema dovoljno, ili ne žele, ili možda još nije došlo vreme, ili ostali spavaju previše čvrsto.

— Stigli smo do problema ezoteričnog.

— Ranije je naglašeno, kada smo govorili o istoriji čovečanstva, kome pripadamo, kojim vladaju sile dolazeći iz 2 različita izvora: prvi, planetarni uticaji koji deluju potpuno mehanički i bivaju primljeni od strane ljudskih masa i od pojedinaca, sasvim nesvesno i nenamerno; i drugi, uticaji koji dolaze iz unutrašnjih krugova čovečanstva čije postojanje i značaj većina ljudi i ne naslućuje isto kao što ne naslućuju ni planetarne uticaje.

— Čovečanstvo kome i mi pripadamo, svo istorijsko i praihistorijsko čovečanstvo znano nauci i civilizaciji, u stvarnosti čini samo SPOLJAŠNJI KRUG ČOVEČANSTVA, unutar koga postoji nekoliko drugih krugova.

— Tako, celo čovečanstvo možemo zamisliti kao da se sastoji iz nekoliko koncentričnih krugova.

— Unutrašnji krug se naziva 'ezoterični'; on se sastoji iz ljudi koji su postigli najviši razvoj moguć za čoveka, u kome je svaki pojedinac dosegao individualnost najvišeg stepena, a to znači, nedeljivo 'Ja', sve oblike svesnosti koje su moguće za

čoveka, potpunu kontrolu nad tim stanjima svesti, sva znanja koja su za njega moguća i slobodnu i nezavisnu volju. Oni ne mogu činiti dela u suprotnosti sa njihovim razumevanjem ili razumeti nešto što nije izraženo delima. Istovremeno, ne postoji nesklad među njima, nema razlike u razumevanju. Stoga su njihova delanja potpuno usklađena i vode jednom zajedničkom i poistovećenom razumevanju.

— Sledeći krug se naziva 'mezoterični', a to znači, srednji. Ljudi koji mu pripadaju poseduju sve kvalitete koje imaju ljudi ezoteričnog kruga uz jednu jedinu razliku, a to je da je njihovo znanje više teoretsko. Ovo se, naravno, odnosi na znanja kosmičkog karaktera. Oni znaju i razumeju mnoge stvari koje još nisu našle izraz u njihovim delanjima. Oni znaju mnogo više nego što čine. Ali njihovo razumevanje je precizno i tačno i stoga identično znanju ljudi ezoteričnog kruga. Među njima nema nesporazuma. Jedan razume isto onako kako to razumeju i ostali, a svi razumeju onako kako to razume pojedinac. Ali kao što ranije rekosmo, njihovo razumevanje u poredenju sa razumevanjem ljudi ezoteričnog kruga je nekako više teoretsko.

— Treći krug se naziva 'eksoterični', to jest, spoljašnji, jer je to spoljašnji krug unutrašnjeg dela čovečanstva. Ljudi iz ovog kruga poseduju mnogo toga što pripada ljudima ezoteričnog i mezoteričnog kruga ali njihovo kosmičko znanje je više filozofskog karaktera, to jest, apstraktnije je od znanja mezoteričnog kruga. Član MEZOTERIČNOG kruga PROURAJUNA, a član EKSOTERIČNOG kruga RAZMATRA. Njihovo razumevanje možda neće biti izraženo delima. Ali u razumevanju nema razlike između njih. Što razume jedan razumeju svi.

— U literaturi koja priznaje postojanje ezoterizma, čovečanstvo je obično podeljeno samo u dva kruga i 'eksoterični krug' nasuprot 'ezoteričnom' naziva se običan život. U stvarnosti, kako mi vidimo, 'eksoterični krug' je nešto veoma daleko od nas i veoma visoko. Za običnog čoveka već je to 'ezoterizam'.

— 'Spoljašnji krug' je krug mehaničkog čovečanstva kome mi pripadamo i koji jedini znamo. Prvi znak tog kruga je da među ljudima koji mu pripadaju ne postoji i ne može biti zajedničkog razumevanja. Svako razume na svoj način i svi različito. Ovaj

krug se ponekad naziva krugom 'zbrke jezika', to jest, krug u kome svako govori svojim jezikom, gde niko ne razume nikog i ne daje sebi truda da ga razumeju. U tom krugu zajedničko razumevanje između ljudi nije moguće osim u nekim izuzetnim trenucima ili kada su u pitanju stvari bez velikog značaja a koje su ograničene datim BIĆEM. Ako bi ljudi koji pripadaju ovom krugu postali SVESNI TOG OPŠTEG NEDOSTATKA RAZUMEVANJA i dobili želju da razumeju i da ih se razume, tada bi to značilo da imaju nesvesna stremljenja prema unutrašnjem krugu jer zajedničko razumevanje počinje samo u eksoteričnom krugu i samo je u njemu moguće. Ali svesnost nedostatka razumevanja obično dolazi u ljudima u sasvim drugačijem obliku.

— Tako, mogućnost razumevanja kod ljudi zavisi od mogućnosti probijanja u eksoterični krug u kome počinje razumevanje.

— Zamislimo čovečanstvo u obliku 4 koncentrična kruga sa 4 kapije na liniji trećeg unutrašnjeg kruga, eksoteričnog, kroz koji ljudi mehaničkog kruga mogu probijati.

— Te 4 kapije odgovaraju ona 4 puta koji su ranije opisani.

— Prvi put je put fakira, put ljudi broj 1, ljudi fizičkog tela, ljudi instinktivno-pokretnih-senzora, bez mnogo uma i bez mnogo srca.

— Drugi je put monaha, religiozni put, put ljudi broj 2, emocionalnih ljudi. Nije potrebno ni um ni telo da budu previše jaki.

— Treći je put jogija. To je put uma, put ljudi broj 3. Srce i telo ne moraju biti naročito jaki jer bi u protivnom bili smetnja na tom putu.

— Osim ta 3 puta postoji i četvrti kojim mogu ići oni koji nisu u stanju da idu nijednim od prethodno pomenuta tri puta.

— Osnovna razlika između prva tri puta, fakira, monaha i jogija, i četvrtog puta je u činjenici da su prvi vezani na konstantne oblike koji postoje kroz duge periode u istoriji, skoro nepromenjeni. U osnovici tih institucija je religija. Jogi škole se zapravo veoma malo razlikuju od religioznih. U raznim istorij-

skim periodima razna društva ili redovi fakira su postojali u raznim zemljama i još uvek postoje. Ta 3 tradicionalna puta su stalni putevi u granicama našeg istorijskog perioda.

— Pre dve, tri hiljade godina postojali su drugi načini kojih više nema, a putevi koji sada postoje nisu toliko podeljeni, bliži su jedan drugom.

— Četvrti put se razlikuje od starih i novih puteva činjenicom da on nikada nije stalan. On nema konačne oblike i ne postoje institucije povezane sa njim. On se pojavljuje i nestaje pod vladavinom nekih čudnih sopstvenih zakona.

— Četvrti put nikada nije bez nekog RADA koji ima određeni značaj, nikada nije bez nekog PREDUZIMANJA koje, i u vezi sa kojim on sam postoji. Kada je taj rad završen, to jest, kada je cilj postavljen unapred, izvršen, četvrti put nestaje, to jest, nestaje sa datog mesta, nestaje u datom obliku, nastavljaajući možda na nekom drugom mestu i u drugom obliku. Škole četvrtog puta postoje za potrebe rada koji se izvršava u vezi sa preduzetim poslom. One nikada ne postoje same za sebe kao što su to škole za obrazovanje.

— Na četvrtom putu nije potrebna nikakva mehanička pomoć u radu. Samo svestan rad može biti koristan u svim preduzimanjima četvrtog puta. Mehanički čovek ne može vršiti svestan rad, tako da je prvi zadatak ljudi koji počinju takav rad, da stvore svesne pomoćnike.

— Sam rad škola četvrtog puta može imati mnogo oblika i mnogo značenja. U sred običnih uslova života, jedina šansa da čovek pronađe 'put' je u mogućnosti sretanja sa počecima rada ove vrste. Međutim, sretanja sa ovakvom vrstom rada kao i mogućnost korišćenja te šanse zavisi u mnogome od uslova i okolnosti.

— Što brže čovek shvati cilj rada koji se izvršava, tim pre će on postati koristan tom radu, a on će za sebe dobiti tim više volje.

— Bez obzira koji je osnovni cilj rada, škole nastavljaju da postoje samo dok traje rad. Kada je rad završen škole se zatvaraju. Ljudi koji počinju sa radom, napuštaju pozornicu. Oni koji su od njih naučili ono što je moguće naučiti i dostigli

moгуćnost nezavisnog nastavljanja na putu, poćinju u ovom ili onom obliku sopstveni, lićni rad.

— Ponekad se dešava da kada se škole zatvore, jedan broj ljudi ostane, VRTE SE OKO rada, oni koji su videli njegov spoljašnji aspekt, KOJI SU SAGLEDALI CELOKUPAN RAD SA NJEGOVOG SPOLJAŠNJEG ASPEKTA.

— Nemajući nimalo sumnje u sebe ili u taćnost svojih za-
kljućaka i razumevanja oni odlućuju da nastave sa radom, da bi nastavili sa radom oni stvaraju novu školu, uće ljude onome što su i sami naućili, dajući im ista obećanja koja su i sami primili. To je naravno samo spoljašnje oponašanje. Međutim, kada se malo okrenemo u istoriju skoro nam je nemoguće da razlućimo gde se stvarno završava a gde poćinje oponašanje. Precizno govoreći, skoro sve što znamo što se odnosi na razne vrste okulta, masonstva i alhemijских škola odnosi se na takva oponašanja. Mi zapravo ništa ne znamo o pravim školama osim rezultata stvarnog rada i to izvodeći ih iz falsifikata i imitacija.

— Takvi pseudo-ezoterićni sistemi takode igraju svoju ulogu u radu i delanjima ezoterićnih krugova. Oni su međuprostor između ćovećanstva koje je u potpunosti uronjeno u materijalistićki život i škola koje su zainteresovane za obrazovanje odrećenog broja ljudi, koliko u svrhu sopstvenog postojanja toliko u svrhu rada KOSMIĆKOG karaktera koji bi mogli izvršavati. Sama ideja ezoterićnog, ideja inicijacije, dolazi do ljudi, u većini slućajeva, preko pseudo-ezoterićnih sistema i škole; što znaći da ako ove pseudo-ezoterićne škole ne bi postojale veći deo ćovećanstva ne bi imao moгуćnosti da ćuje i naući bilo šta o postojanju bilo ćega većeg nego što je život, jer istina u njenom ćistom obliku ne bi bila prihvatljiva za njih. Zbog mnogih karakteristika ćovećijeg bića, naroćito modernog bića, istina moće ljudima doći samo U OBLIKU LAŹI — samo u tom obliku oni mogu da je prihvate; samo u tom obliku su sposobni da je svare i upiju. Neoskrnavljena istina bi za njih bila, nesvarljiva hrana.

— Osim toga, zrnce istine u neizmenjenom obliku se ponekad moće pronaći u pseudo-ezoterićnim pokretima, u crkvenim religijama, u okultnim i teozofskim školama. Moće biti saćuva-

no u njihovim spisima, ritualima, tradicijama, njihovim pojmanjima hijerarhije, dogmama i njihovim pravilima.

— Ezoterične škole, to jest, ŠKOLE KOJE NISU PSEUDO-EZOTERIČNE, koje možda postoje u nekim zemljama istoka, pod maskom običnih manastira i hramova, što veoma otežava njihovo nalaženje. Tibetanski manastiri su obično izgrađeni u obliku 4 koncentrična kruga ili 4 koncentrična dvorišta odeljena visokim zidovima. Indijski hramovi, naročito oni na jugu Indije, su sagrađeni prema istom planu ali u obliku kvadrata, jedan u drugom. Vernici obično imaju pristup u prvo spoljašnje dvorište, a ponekad, izuzetno, i osobe drugih religija i evropljani; pristup u drugo dvorište imaju samo ljudi određene kaste ili oni sa specijalnom dozvolom; pristup u treće dvorište je dozvoljen samo osobama koje pripadaju hramu; a u četvrto mogu samo Bramani i sveštenici. Organizacija ove vrste koja, uz male različitosti, postoji svuda, omogućava postojanje ezoteričnim školama a da ih se ne prepoznaje. Od tuce manastira jedno je škola. Kako je prepoznati? Ako i uđete unutra bićete samo u prvom dvorištu; samo učenici imaju pristup u drugo. Međutim, vi to ne znate jer će vam reći da ono pripada specijalnoj kasti. A što se tiče trećeg i četvrtog dvorišta, o njima nikada ništa ne možete znati. Vi možete, taj isti rapored, videti u stvari u svim hramovima i do god vam se ne kaže vi ne možete razlučiti koji je ezoterični hram ili manastir od ostalih, običnih.

— Ideja inicijacije, koja dolazi do nas preko pseudo-ezoteričnih sistema, nam se takode prenosi u potpuno pogrešnom obliku. Legende o spoljašnjim ritualima inicijacije su stvorene iz parčića informacija koje imamo o prastarim Misterijama. Misterije su predstavljale specijalnu vrstu puta na kome, uz težak i dug period proučavanja, svojevršno teatarsko predstavljanje u alegorijskim oblicima je prikazivalo ceo put evolucije čoveka i sveta.

— Prelaz sa jednog nivoa na drugi je bilo obeleženo ceremonijama predstavljanja, to jest, inicijacije. Međutim, promena bića se ne može predstaviti nikakvim ritualima. Rituali označavaju samo već završen prelaz. Samo u pseudo-ezoteričnim sistemima, u kojima nema ničeg drugog osim rituala, su počeli da pripisuju ritualima nezavisno značenje. Pretpostavlja se da ri-

tual, pretvoren u pričešće, prenosi ili uvodi određene sile u inicijanta. Ovo se opet odnosi na psihologiju puta inicijacije. Ne postoji niti može postojati bilo kakva spoljašnja inicijacija. U stvarnosti postoji samo samo-incijacija i samo-predstavljanje. Sistem i škole mogu ukazati na metode i puteve, ali nijedna škola ili sistem ne mogu raditi umesto čoveka ono što mora učiniti sam. Unutrašnji rast, promena bića, u potpunosti zavise od rada koji čovek mora sam izvršiti. —

ŠESNAESTO POGLAVLJE

Do novembra 1916. godine, situacija u Rusiji je počela da zadobija prilično mračne aspekte. Do tada smo, barem većina, bili nekim čudom izdvojeni od »događaja«. A sada su nam se »događaji« približavali, svakome od nas ponaosob i više nismo mogli da ih ne primećujemo.

Ni u kom slučaju nije moj zadatak da opisujem ili analiziram ono što se događalo. U isto vreme bio je to tako izuzetan period da ne mogu sasvim da izbegnem njegovo pominjanje i onoga što se oko nas dešavalo. Inače bi morao da priznam da sam bio slep i gluv. Osim toga, ništa bolje ne bi moglo poslužiti za proučavanje »mehaničnosti« događaja, to jest, potpuno odsustvo bilo kakvog elementa volje, kao što je bilo posmatranje događaja iz tog perioda. Neke stvari su izgledale ili su mogle izgledati kao da zavise od nečije volje ali čak je i to bila opsena i u stvarnosti nikada nije bilo jasnije da se sve DOGAĐA, da niko ne ČINI ništa. Pre svega je bilo jasno da svako ko je bio sposoban i ko je hteo to da vidi, bilo je da se rat bliži kraju i to sam od sebe kroz neku duboku unutrašnju budnost i shvatanje, dosadno i čudno a ipak duboko ukorenjeno, o besmislenosti svog užasa. Niko sada nije verovao ni u kakve reči. Nikakvi pokušaji da se rat preokrene, nisu vodili nikuda. Istovremeno, nije bilo moguće zaustaviti bilo šta pa ni razgovore o potrebi zaustavljanja rata i samo su pokazivali bespomoćnost ljudskog uma koji čak nije bio sposoban da shvati sopstvenu bespomoćnost. Bilo je jasno da se približava slom. Takođe je bilo jasno da niko ništa ne može da učini, da ne može da preokrene događaje ili ih usmeri u nekom sigurnijem pravcu. Sve je išlo na jedini moguć način. Naročito me je u to vreme pogodio položaj profesionalnih političara levi-

ce, koji su do tada, igrali pasivnu ulogu, a sada su se pripremali za aktivnu. Da budem tačniji, prikazali su sebe potpuno slepim, sasvim nepripremljenim i najnesposobnijim da shvate šta su zapravo činili, kuda su srljali i šta su u stvari pripremali, čak i za sebe same.

Sećam se Petersburga tako dobro, te poslednje zime njegovog postojanja. Ko bi tada verovao, pretpostavljajući čak i najgore, da je to bila njegova poslednja zima? Previše ljudi je mrzelo taj grad i previše njih ga se plašilo, tako da su mu dani bili odbrojani.

Naši sastanci su nastavljeni. Za vreme poslednjih meseci 1916. godine, G. nije dolazio u Petersburg, već su neki članovi grupe odlazili u Moskvu i donosili nove dijagrame i beleške koje su sačinili moskovski učenici G., prema njegovom podučavanju.

Mnogo novih ljudi se pojavilo u našim grupama u to vreme, i mada je bilo jasno da sve mora doći do nekog nepoznatog kraja, sistem G. nam je davao određeni osećaj sigurnosti i poverenja. Često smo u to vreme govorili o tome kako bismo se osećali u sred tog haosa da nemamo sistem koji je svakim danom sve više postajao naš. Sada nismo mogli zamisliti življenje bez njega i kako bez njega ne bismo pronašli izlaz iz lavirinta postojećih okolnosti.

Ovaj period označava početak razgovora o Nojevoj Barci. Uvek sam smatrao da je mit o Nojevoj Barci ezoterična alegorija. Mnogi iz našeg društva su sada počinjali da uviđaju da to nije samo alegorija opšte ideje ezoterizma već plan bilo kog ezoteričnog rada, uključujući i naš sopstveni. Sam sistem je bio »barka« u kome smo se mogli nadati spasenju u vreme »poplave«.

G. se pojavio tek početkom februara 1917. godine. Najednom od prvih sastanaka pokazao nam je potpuno novu stranu svega o čemu je govorio do tada.

— Do sada, — rekao je, — posmatrali smo 'tabelu vodonika' kao tabelu vibracija i gustina materija koje su u obrnutoj proporciji prema njima. Sada moramo razumeti da gustina vibracija

i gustina materija izražavaju mnoga druga svojstva materije. Na primer, do sada ništa nismo rekli o INTELIGENCIJI ili svesnosti materije. U međuvremenu, brzina vibracija materije pokazuje stepen inteligencije date materije. Morate imati na umu da u prirodi ne postoji ništa što je mrtvo ili beživotno. Sve je na svoj način živo, na svoj način inteligentno i svesno. Samo što se ta svesnost i inteligencija izražavaju na drugačiji način i na drugim nivoima od načina i nivoa bića — to jest, na različitim skalama. Jednom za svagda morate razumeti da ništa nije beživotno i mrtvo u prirodi, da samo postoje različiti stepeni oživljavanja i različite skale.

— 'Tabela vodonika', dok služi za određivanje gustine materije i brzine vibracija, istovremeno služi da odredi stepen inteligencije i svesnosti, jer stepen svesnosti odgovara stepenu gustine ili brzini vibracija. To znači da što je MATERIJJA gušća manjeje svesna, manje inteligentna. A što su VIBRACIJE gušće, materija je svesnija i inteligentnija.

— Zaista mrtva materija počinje tu gde vibracije prestaju. Međutim, pod uobičajenim okolnostima života na površini zemlje, mi ne dolazimo u dodir sa MRTVOM MATERIJOM. A nauka ne može to da shvati. Sve materije nama znane su žive i na svoj način inteligentne.

— U određivanju stepena gustine materije 'tabela vodonika' takođe time određuje stepen inteligencije. To znači da poređenjem između materija koje zauzimaju različita mesta na 'tabeli vodonika', određujemo ne samo gustinu već i njihovu inteligenciju. I ne samo da možemo reći koliko je puta ovaj ili onaj 'vodonik' gušći ili lakši od drugog, već možemo reći i koliko je ovaj ili onaj 'vodonik' inteligentniji od drugog.

— Primena' tabele vodonika' za određivanje različitih svojstava stvari i živih oblika koji se sastoje od mnogo 'vodonika', zasniva se na principu da se u svakom živom stvoru i u svakoj stvari sadrži jedan određeni 'vodonik' koji je centar gravitacije; to je, da tako kažem, 'prosečni vodonik' svih ostalih 'vodonika' od kojih se sastoji dato stvorenje ili stvar. Da bi se pronašao taj 'prosečni vodonik' moraćemo, za početak, govoriti o živim stvorenjima. Pre svega je potrebno znati nivo bića ili stvorenja koje je u pitanju. Nivo bića se uglavnom određuje brojem spratova

koji ima data mašina. Do sada smo govorili samo o čoveku. Posmatrali smo ga kao trospratnu konstrukciju. Ne možemo istovremeno govoriti o čoveku i o životinjama jer se životinje radikalno razlikuju od čoveka. Životinja najvišeg nivoa koju poznajemo sastoji se od dva sprata a najniža samo od jednog.

G. je nacrtao sledeće:

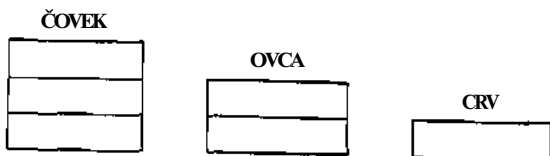

Sl. 56

- Čovek se sastoji od 3 sprata.
- Ovca se sastoji o 2 sprata.
- Crv se sastoji od jednog sprata.
- Srednji i niži sprat čoveka su, tako da kažem, isti kao i u ovce, a niži sprat isti kao u crva. Tako bi se moglo reći da se čovek sastoji od čoveka, ovce i crva, a da se ovca sastoji od ovce i crva. Čovek je složeno stvorenje; nivo njegovog bića je određen nivoom bića stvorenja od kojih je sastavljen. Ovca i crv mogu igrati manju ili veću ulogu u čoveku. Crv igra glavnu ulogu u čoveku broj jedan; ovca u čoveku broj dva; a u čoveku broj tri — čovek. Ove definicije su važne samo kod pojedinačnih slučajeva. U opštem smislu 'čovek' je određen centrom gravitacije srednjeg sprata.

— Centar gravitacije srednjeg sprata čoveka je 'vodonik' 96. Inteligencija 'vodonika' 96 određuje inteligenciju 'čoveka', to jest, fizičko telo čoveka. Centar gravitacije 'astralnog tela' će biti 'vodonik' 48. Centar gravitacije trećeg tela će biti 'vodonik' 24, a centar gravitacije četvrtog tela će biti 'vodonik' 12.

— Ako se sećate dijagrama koji prikazuje 4 tela čoveka u kome su 'prosečni vodonici' gornjeg sprata prikazani, biće vam lakše da razumete ono što sada govorim. —

Nacrtao je ovaj dijagram:

48	24	12	6
96	48	24	12
192	96	48	24

Sl. 57

— Centar gravitacije gornjeg sprata je samo jedan 'vodonik' viši od centra gravitacije srednjeg sprata. A centar gravitacije srednjeg sprata je za jedan 'vodonik' viši od donjeg sprata.

— Međutim, kao što sam već rekao, odrediti nivo bića pomoću 'table vodonika' vrši se tako što se uzima srednji sprat.

— Ovim, kao tačkom polaska, moguće je, na primer, rešiti ovakve probleme:

— Pretpostavimo da je Isus Hrist bio čovek broj 8; koliko puta je Isus Hrist inteligentniji od stola?

— Sto nema spratove. On je negde između 'vodonika' 1536 i 'vodonika' 3072, prema trećoj skali 'tabele vodonika'. Čovek broj osam je 'vodonik' 6. To je centar gravitacije srednjeg sprata kod čoveka broj 8. Kada bismo bili u stanju da izračunamo koliko puta je 'vodonik' 6 inteligentniji od 'vodonika' 1536, znali bismo koliko puta je čovek broj 8 inteligentniji od stola. Ali, u vezi sa ovim, potrebno je zapamtiti da se 'inteligencija' ne određuje gustinom materije već gustinom vibracija. Gustina vibracija, međutim, ne uvećava se dupliranjem kao u oktavama 'vodonika', već sasvim drugačijom progresijom koja je mnogo puta brojno nadmašuje. Ako znate tačan koeficijent tog uvećanja, bićete u situaciji da rešite problem. Ja samo hoću da pokažem da, koliko god čudno izgledalo, problem može biti rešen.

— Delimično u vezi sa ovim što sam upravo rekao, veoma je važno razumeti principe klasifikacije i definiciju živih bića sa kosmičke tačke gledišta, sa tačke gledišta kosmičkog postojanja. Klasifikacija obične nauke je napravljena prema spoljašnjim obeležjima — kostima, zubima, funkcijama; sisari, kičmenjaci, glodari, i tako dalje; kod TAČNOG ZNANJA klasifikacija je napravljena u skladu sa kosmičkim obeležjima. U stvari posto-

je tačna obeležja, potpuno ista za sve što živi, koja nam omogućavaju da utvrdimo klasu i vrstu datog stvorenja sa najvećom tačnošću, oba u odnosu prema drugim stvorenjima kao i njeno mesto u univerzumu.

— Ta obeležja su obeležja bića. Kosmički nivo bića svakog živog stvora je određen:

— Pre svega onim šta stvorenje jede,

— Drugo, onim što diše, i

— Treće, sredinom u kojoj živi.

— To su 3 kosmička obeležja bića.

— Uzmimo čoveka, na primer. On se hrani 'vodonikom' 768, diše 'vodonik' 192 i živi u 'vodoniku' 192. Na našoj planeti ne postoji ni jedno biće slično njemu. Mada postoje bića koja su viša od njega. Životinje, pas na primer, MOŽE se hraniti 'vodonikom' 768 ali se takode može hraniti i nižim 'vodonikom', ne 768, već onim koji se približava 1536, hranom koja je nemoguća za čoveka. Pčela se hrani 'vodonikom' koji je mnogo viši od 768, čak je viši od 384, ali živi u košnici u atmosferi u kojoj čovek ne bi mogao da živi. Sa spoljašnje tačke gledišta čovek je životinja. Međutim, on je životinja drugačijeg reda od ostalih životinja.

— Uzmimo drugi primer — crv iz brašna. On se hrani brašnom, 'vodonik' koji je mnogo grublji od 'vodonika' 768, jer crv može živeti i od trulog brašna. Možemo reći da je to isto 1536. On diše 'vodonik' 192 i živi u 'vodoniku' 1536.

— Riba se hrani na 'vodoniku' 1536, živi u 'vodoniku' 384 i diše 'vodonik' 192.

— Drvo se hrani 'vodonikom' 1536, diše samo delimično 'vodonik' 192 a delimično 'vodonik' 96 i živi delimično u 'vodoniku' 192 a delimično u 'vodoniku' 3072 (zemlja).

— Ako biste nastavili sa ovim definicijama videli biste da ovaj naizgled jednostavan plan, omogućava određenje najsuptilnijih razlika između klasa živih bića, naročito ako imate na umu da su 'vodonici', posmatrajući ih kao kod oktava, veoma široki pojmovi. Na primer, uzeli smo da se pas, riba i crv iz brašna hrane istim 'vodonikom' 1536, supstancama organskog porekla koje nisu dobre za ljudsku ishranu. Sada, ako shvatimo da se ove supstance mogu podeliti na konačne klase, videćemo mogućnost

sasvim tačnih definicija. Isti je slučaj sa vazduhom i sa sredinom u kojoj se živi.

— Ova kosmička obeležja bića su odmah spojena sa definicijom inteligencije u skladu sa 'tabelom vodonika'.

— Inteligencija MATERIJE se određuje stvorenjem za koga ona može služiti kao hrana. Na primer, šta je inteligentnije, sa te tačke gledišta, sirovi krompir ili pečeni? Sirovi krompir je hrana za prasiće a pečeni je hrana za čoveka. Pečeni krompir je inteligentniji od sirovog.

— Ako se ovaj princip klasifikacije i definicije shvati na pravi način, mnoge stvari postaju jasnije i razumljivije. Nijedno živo biće ne može izmeniti svoju hranu prema želji, ili vazduh koji diše ili sredinu u kojoj živi. Kosmički red svakog bića određuje njegovu hranu, vazduh koji diše i sredinu u kojoj živi.

— Kada smo ranije govorili o oktavama hrane u trospratnoj fabrici, videli smo da svi finiji 'vodonici' potrebni za rad, rast i evoluciju organizma, bivaju pripremljeni iz 3 vrste hrane, to jest, od HRANE u preciznom značenju te reči, jestivog i pića, iz VAZDUHA koji dišemo i iz UTISAKA. Pretpostavimo sada da bismo mogli popraviti kvalitet hrane i vazduha, da se hranimo sa, recimo 'vodonikom' 384 umesto sa 768 i da dišemo 'vodonik' 96 umesto 192. Koliko bi jednostavnija i lakša bila priprema finih materija u organizmu. Ali stvar je u tome da to nije moguće. Organizam je naviknut da tačno pretvara TE grublje materije u finije, i ako mu daš finije materije umesto grubljih neće biti u situaciji da ih pretvara i vrlo brzo će umreti. Ni vazduh ni hrana se ne mogu menjati. Međutim, utisci, to jest, kvalitet utisaka mogućim za čoveka ne potpadaju pod bilo koji kosmički zakon. Čovek ne može da popravi hranu i ne može da popravi vazduh. POPRAVKA u ovom slučaju bi zapravo UČINILA DA SE STVARI POGORŠAJU. Na primer, vodonik 96 umesto 192 bi bio ili jako razređen vazduh ili usijani gasovi koje čovek nikako ne može da diše; VATRA je 'vodonik' 96. Ista stvar je i sa hranom. 'Vodonik' 384 je voda. Ako bi čovek popravljao svoju hranu, to jest, ako biste učinio finijom, morao bi se hraniti vodom i disati vatru. Jasno je da to nije moguće. Ako čoveku nije moguće da popravi svoju hranu i vazduh,

on može popraviti svoje utiske i to do veoma visokog stupnja i time uvede u organizam fine 'vodonike'. Upravo na tome se zasniva mogućnost evolucije. Čovek se ne mora hraniti dosadnim utiscima H48, on može imati i H24, H12 i H6, čak i H3. To menja celu sliku i čovek koji uvodi više 'vodonike' kao hranu za gornji sprat svoje mašine će se svakako razlikovati od onog koji se hrani nižim 'vodonikom'.

U jednom od razgovora koji su sledili G. se opet vratio na predmet klasifikacije prema kosmičkim obeležjima.

— Postoji još jedan sistem klasifikacije, — rekao je, — koji takođe treba da razumete. To je klasifikacija u potpuno drugačijem odnosu oktava. Prva klasifikacija pomoću 'hrane', 'vazduha' i sredine se zasigurno odnosi na 'živa bića' kakva mi znamo, uključujući i biljke, to jest, na pojedince. Druga klasifikacija o kojoj ću sada govoriti, vodi nas daleko iza granica onoga što nazivamo 'živim bićima' i na gore, ka višim od živih bića, i na dole, ka nižim od živih bića; bavi se, ne sa pojedincima, već klasama u veoma širokom smislu te reči. Iznad svega ova klasifikacija pokazuje da u prirodi ne postoje skokovi. U prirodi je sve povezano i živo. Dijagram te klasifikacije naziva se 'Dijagram Svega Živog'.

— Prema ovom dijagramu svaka vrsta stvorenja, svaki stepen bića, određen je ONIM ŠTO SLUŽI KAO HRANA TOJ VRSTI STVORENJA ILI BIĆEM DATOG NIVOVA I ČEMU ONI SAMI SLUŽE KAO HRANA, jer u kosmičkom redu svaka klasa stvorenja se hrani određenom klasom nižih stvorenja i hrana je za određenu klasu viših stvorenja. —

G. je nacrtao dijagram u obliku lestvica sa jedanaest kvadrata. U svakom kvadratu osim u dva najviša, upisao je krugove sa brojevima, (vidi sl. 58).

— Svaki kvadrat označava nivo bića, — rekao je. — 'Vodonik' u nižem krugu pokazuje čime se data klasa stvorenja hrani. 'Vodonik' u višem krugu pokazuje klasu koja se hrani tim stvorenjem. A 'vodonik' u srednjem krugu je prosečni 'vodonik' te klase, pokazujući koja su to stvorenja.

— Mesto čoveka je u sedmom kvadratu od dna ili petom kvadratu od vrha. Prema ovom dijagramu čovek JE 'vodonik'

24, hrani se 'vodonikom' 96 a sam je hrana za 'vodonik' 6. Kvadrat odmah ispod čoveka će biti 'kičmenjaci'; sledeći 'beskičmenjaci'. Beskičmenjaci su 'vodonik' 96. Posledično tome, čovek se hrani 'beskičmenjacima'.

— Ni jednog trenutka nemojte tražiti protivurečnosti već pokušajte da razumete šta bi to moglo značiti. Takođe nemojte porediti ovaj dijagram sa drugim. Prema dijagramu hrane čovek uzima 'vodonik' 768; prema ovom dijagramu on se hrani 'vodonikom' 96. Zašto? Šta to znači? Oba su tačna. Kasnije, kada shvatite to sve će vam se uklopiti u celinu.

— Sledeći niži kvadrat su — biljke. Zatim — minerali, pa metali, koji stvaraju posebnu kosmičku grupu među mineralima;

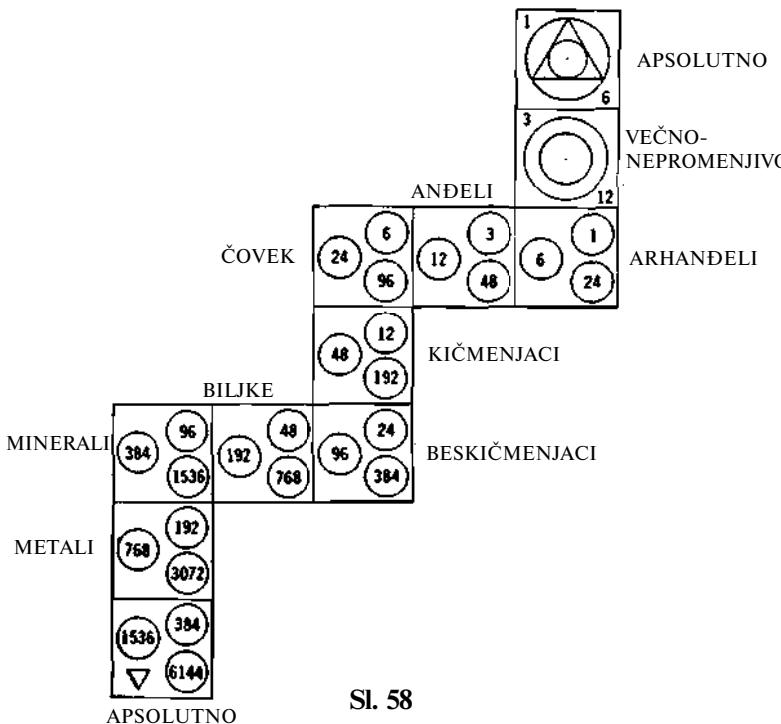

Sl. 58

a sledeći kvadrat nema ime u našem jeziku jer se mi nikada ne srećemo sa materijom u tom stanju, na površini zemlje. Taj kva-

drat dolazi u dodir sa Apsolutnim. Sećate se da smo ranije govorili o 'Svetom Nebu'. To je 'Sveto Nebo'.

Na dnu poslednjeg kvadrata postavio je mali trougao vrhom okrenutim na niže.

— Sa druge strane od čoveka je kvadrat 3, 12, 48. To je klasa stvorenja koju mi ne znamo. Zovimo ih 'anđelima'. Sledeći kvadrat 1, 6, 24; zovimo ta bića 'arhanđelima'. —

U sledeći kvadrat je postavio brojeve 3 i 12 i dva kruga, svaki sa tačkom u centru, nazvavši ga 'Večno Nepromenljivo', a u sledeći je upisao brojeve 1 i 6; nacrtao je krug u sredini a u njega trougao u kome je bio još jedan krug sa tačkom u centru i nazvao ga »Apsolutno«.

— Ovaj dijagram vam neće u početku biti shvatljiv, — rekao je. — Postepeno ćete naučiti da ih čitate. Samo ćete još dugo vremena morati da ga posmatrate odvojeno od ostalih. —

To je zapravo bilo sve što sam čuo od G. o ovom dijagramu, koji je prilično uzdrmao sve ono što smo do tada čuli.

U našim razgovorima o ovom dijagramu, često smo složno uzimali »anđele« kao planete a »arhanđele« kao Sunce. Mnoge druge stvari su nam polako postajale jasnije. Ali ono što nas je veoma zbunjivalo bila je pojava 'vodonika 6144 koji uopšte nije postojao na prethodnom dijagramu 'vodonika' na trećoj skali koja je završavala 'vodonikom' 3072. Istovremeno je G. insistirao da se brojanje 'vodonika' uzima prema trećoj skali

Mnogo kasnije sam upitao G. šta je to značilo.

— To je neopotpun 'vodonik', — rekao je. — 'Vodonik' bez Svetog Duha. Pripada istoj, trećoj skali, ali je nedovršen.

— Svaki potpun 'vodonik' sastoji se od 'ugljenika', 'kiseonika' i 'azota'. Sad uzmi poslednji 'vodonik' treće skale, 'vodonik' 3072. Ovaj 'vodonik' je sastavljen od 'ugljenika' 512, 'kiseonika' 1536 i 'azota' 1024.

— Idemo sada dalje: 'Azot' postaje 'ugljenik' u sledećoj trojnosti, ali nema 'kiseonika' i 'azota' za njega. Stoga kondenzacijom on sam postaje 'vodonik' 6144, ali JE TO MRTAV VODONIK, bez ikakve mogućnosti da pređe u bilo šta drugo dalje, 'vodonik' bez Svevog Duha. —

Bila je to poslednja poseta G. Petersburgu. Pokušao sam da govorim sa njim o događajima koji su se nadnosili nad nas. Ništa određeno nije rekao na osnovu čega sam mogao bazirati svoje akcije.

Veoma interesantna stvar se dogodila u vezi sa njegovim odlaskom. Bilo je to na železničkoj stanici. Svi smo ga pratili sa Nikolaevsky stanice. G. je stajao na peronu, razgovarajući sa nama. Bio je onaj uobičajeni G. koga smo poznavali. Pošto se pištaljka oglasila drugi put, on je ušao u vagon, njegov kupe je bio prvi do ulaza, i pojavio se na prozoru.

Bio je drugačiji! Na prozoru smo videli drugog čoveka, ne onog koji je ušao u voz. U tih nekoliko sekundi se promenio. Veoma je teško opisati u čemu je bila razlika, ali na peronu je bio običan čovek kao i svi mi, a sa prozora nas je gledao čovek sasvim drugog reda, izuzetne važnosti i dostojanstva u svakom njegovom pogledu i kretnji, kao daje odjednom postao princ koji vlada ili državnik nekog nepoznatog kraljevstva u koje je putovao i kuda smo ga pratili. Neki od nas nisu sasvim jasno uočili šta se dešava ali su emotivno osetili i doživeli nešto što nije bilo uobičajeni tok fenomena. Sve to je trajalo nekoliko sekundi. Treći zvižduk je usledio i voz je krenuo. Ne sećam se koje prvi od nas progovorio o ovoj »promeni« G. kada smo ostali sami, a onda se ispostavilo da smo je svi videli, iako nismo svi podjednako shvatili šta se dešava, dok se događalo. Međutim, svi bez izuzetka, su osetili nešto neobično.

Ranije nam je G. objasnio da ako čovek zagospodari umetnošću modelarstva, on može sasvim da izmeni svoju pojavu. Rekao je da se može postati divan ili grozan, može se ljude naterati da te primete ili da postaneš ZAPRAVO NEVIDLJIV. Staje bilo? Možda je to bio slučaj »modelarstva«.

Priča još uvek nije završena. U kupeu sa G. putovao je A. (poznati novinar) koji je u to vreme bio poslat iz Petersburga (baš pred revoluciju). Mi koji smo pratili G., stajali smo najednom kraju vagona, a na drugom kraju je bila grupa koja je pratila A.

Nisam lično poznao A., ali među ljudima koji su ga pratili bilo je nekoliko mojih poznanika, čak i nekoliko prijatelja; dvoje, troje ih je dolazilo na naše sastanke.

Posle nekoliko dana u novinama za koje je A. radio izašao je članak pod naslovom »Na Putu«, u kome je A. opisao misli i utiske koje je imao na svom putu od Petersburga do Moskve. Čudan čovek sa orijenta je putovao sa njim u istom kupeu, koji je, među gomilom drugih ljudi ostavio snažan utisak na njega, svojim dostojanstvom i mirnoćom, baš kao da su svi ti ljudi oko njega muve na koje je gledao sa nedostižnih visina. A. ga je procenio kao »kralja nafte« iz Bakua, a nekoliko zagonetnih fraza koje su izmenili još ga je više učvrstilo u tom utisku da je on čovek kome dok spava milioni rastu sami od sebe i koji gleda sa visine na ljude koji se teško bore da zarade za život.

Moj saputnik je bio veoma povučen; bio je Persijanac ili Tatarin, tih čovek sa astraganskom šubarom na glavi; na krilu mu je bio francuski roman. Pio je čaj, pažljivo spuštajući čašu dok se čaj ne ohladi, na mali stočić pored prozora; povremeno je sa velikom pažnjom pogledavao na gužvu i ljude koji mlataju rukama i viču. I oni su gledali njega, barem je meni tako izgledalo, sa velikom pažnjom, možda sa poštovanjem. Ono što me je najviše zainteresovalo, je bilo to, stoje on izgledao kao daje potpuno istog porekla, orijentalnog, kao i mnogi u gužvi, jato orlušina koje leti negde u Agrionijski prostor da bi razneli neku strvinu — bio je mrke puti, sa kao zift crnim očima i brkovima nalik na one Zelim-Kana. . . . Zbog čega on izbegava svoju krv i meso? Ali na moju sreću počeo je da razgovara samnom.

— Mnogo se brinu, — rekao je, ne praveći nikakve grimase na licu, na kome su se te crne oči, orijentalno ljubazne, blago smešile. Zaćutao je za trenutak nastavivši zatim:

— Da, sada je u Rusiji takva situacija da pametan čovek može, uz dobar posao, da zaradi prilično novaca. — Posle još jedne pauze, objasnio je:

— Ipak je ovo rat. Svako želi da bude milioner. — U njegovom tonu, koji je bio hladan i miran, osetio sam neku vrstu fatalizma, bezosećajnosti koja je bila na ivici cinizma, pa sam ga upitao, malo oštro:

- A vi?

— Staja? — uzvratio je odgovorom.

— Zar i vi to ne želite? —

Odgovorio mi je uz pomalo neodređen i ironičan pokret. Izgledalo je kao da nije čuo ili nije razumeo šta sam rekao pa sam ponovio:

— Zar i vi ne zarađujete? —

Naročito mirno se nasmešio i rekao uz neku težinu:

— Mi uvek zarađujemo. To se ne odnosi na nas. Rat ili bez njega, nama je isto. Mi uvek zarađujemo. —

(G. je naravno mislio na ezoterični rad »skupljanja znanja« i sakupljanja ljudi. A A. je shvatio da on misli na »naftu«.).

Bilo bi zanimljivo razgovarati i upoznati se pobliže sa psihologijom čoveka čiji kapital u potpunosti zavisi od reda u solartiom sistemu, koji će se teško poremetiti i čiji interesi su viši od rata i mira....

Na ovaj načinje A. završio epizodu o »kralju nafte«.

Naročito nas je iznenadio »francuski roman« G. Ilije A. to izmislio ili gaje G. naterao da »vidi«, to jest, da pretpostavi da je to neki francuski roman u maloj žutoj knjizi, možda čak nije ni bila žuta, jer G. naravno nije znao francuski.

Od G. odlaska pa do revolucije, samo smo jedanput ili dva puta dobili vesti od njega, iz Moskve.

Svi moji planovi su već izvesno vreme bili poremećeni. Nisam uspeo da štampam knjigu koju sam nameravao da izdam. Nisam uspeo da priprelim ništa za strane izdavače, iako sam od početka rata video da se sav moj književni rad mora prebaciti u inostranstvo. Za poslednje dve godine posvetio sam se potpuno radu G., njegovim grupama, razgovorima povezanim sa tim radom, putovanjima iz Petersburga i potpuno sam zanemario sve ostalo.

U međuvremenu, atmosfera je postajala sve teža. Osećalo se da će se nešto dogoditi i to uskoro. Samo oni od kojih je zapravo zavisio tok događaja, nisu ništa videli i osećali. Marionete nisu shvatile opasnost koja im je pretila i nisu razumeli da im je nož već zamalo u leđima.

Konačno je bura počela. »Velika revolucija bez krvi« je počela—najapsurdnija i najgluplja laž koja je mogla biti smišlje-

na. Najneobičnije od svega je bilo to što su ljudi koji su bili na licu mesta i u centru zbivanja, verovali u tu laž, i u sred svega toga, ubice su još mogle govoriti o revoluciji »bez krvi«. Sećam se da smo u to vreme razgovarali o »snazi teorija«. Ljudi koji su čekali na revoluciju, koji su sve svoje nade uložili u nju, i koji su je videli kao oslobođenje od nečega, nisu mogli niti su želeli da vide šta se ZAPRAVO događalo i videli su samo ono što se po njihovom mišljenju trebalo dogoditi.

Kada sam na letku odštampanom samo s jedne strane, video vest o abdikaciji cara Nikole II, osetio sam da u tome leži centar gravitacije svega što se događalo. Rekoh sebi: — Ilovai-sky bi se mogao dići iz groba i napisati na kraju svojih knjiga: Mart 1917. godina, kraj ruske istorije.

Nisam imao nikakva osećanja za dinastiju, ali nisam želeo da se zavaravam kao što su mnogi činili u to vreme.

Oduvek me je interesovala ličnost Cara Nikole II; činilo mi se da je izuzetan čovek u mnogo čemu; ali je bio potpuno neshvaćen, a ni sam nije sebe razumeo. Da sam bio u pravu pokazalo se kada su boljševici štampani njegov dnevnik u kome je na kraju pisao daje napušten i izneveren od svih, a ipak je pokazao izvanrednu snagu i čak veličinu uma.

Mešutkn, sve to nije imalo nikakve veze sa njim kao ličnošću već sa principom UJEDINJENJA SILE i odgovornošću prema toj sili koju je on u sebi predstavljao. Tačno je da je taj princip nepriznat od velikog dela ruske inteligencije. A reč »car« je odavno izgubila bilo kakvo značenje za ljude. Međutim, ta reč je još uvek imala veliko značenje za vojsku i za birokratsku mašinu, koja je iako nesavršena, radila i držala stvari u rukama. »Car« je bio nezamenljivi centralni deo te mašine. Abdikacija »cara« u tom trenutku je zasigurno uništavala ćelu mašinu. A NI-SMO IMALI NIŠTA DRUGO. Slavljena »javna saradnja« za čije stvaranje je palo toliko žrtava, se dokazala, kao što se moglo i očekivati, prevarom. Nemoguće je bilo stvoriti nešto »u pokretu«. Događaji su se kretali neverovatnom brzinom. Vojska se raspala u roku od nekoliko dana. Rat je u stvarnosti već bio završen. Ali nova vlada nije htela da uvidi te činjenice. Počela je nova laž. A najinteresantije u celoj stvari je bilo to da su ljudi u svemu tome pronalazili nešto što će ih radovati. Ne govo-

rim o vojnicima koji su bežali iz kasarni ili vozova koji su bili spremni da ih odvezu do klaonice. Ali, mene je zaprepastila naša »inteligencija« koja se od »patriota« odjednom pretvorila u »revolucionare« i »socijaliste«. Čak su i NOVOE VREMYA novine postale socijalističke. Poznati Menshikov je napisao jedan članak »o slobodi«, ali na kraju ni sam nije to mogao progutati i odustao je.

Nedelju dana nakon REVOLUCIJE sakupio sam glavne članove naše grupe u stanu Dr. S. i izložio im svoje viđenje događaja. Rekao sam da po mom mišljenju nema nikakvog smisla ostajati u Rusiju i da moramo otići u inostranstvo; da će verovatno biti samo jedan kratak period mira i da će nakon toga sve kolabirati. Mi ništa ne možemo da pomognemo a naš će rad biti sasvim onemogućen.

Ne mogu reći da je moja ideja baš naišla na neko odobravanje. Većina nije shvatala težinu situacije i izgledalo im je da će sve ipak smiriti i postati opet normalno. Drugi su opet mislili po starom običaju da sve što se dogodi biva za nešto dobro. Moje reči su im se činile kao preterivanje; u svakom slučaju nisu videli nikakvog razloga za žurbu. Za ostale je najteža stvar bila to što nismo mšta čuli od G., nemajući već duže vremena vesti od njega. Od revolucije je stiglo samo jedno pismo iz Moskve i iz njega činilo se daje G. otišao, ali niko nije znao gde. Na kraju smo odlučili da čekamo.

U to vreme postojale su dve grupe od oko četrdesetak članova ukupno, a bilo je i nekih izdvojenih grupa koje su se sastajale povremeno.

Ubrzo posle sastanka u kući Dr. S. primio sam razglednicu od G. napisanu mesec dana ranije u vozu od Moskve prema Kavkazu, koja je sve vreme ležala u pošti zbog silnih nereda. Iz karte je biloočigledno daje G. napustio Moskvu pre revolucije i da još uvek ne zna ništa o tim događajima. Pisao je da ide u Alexandropol; zamolio me je da nastavimo sa radom grupa do njegovog povratka obećavši da će se vratiti do Uskrsa.

Ova vest me je stavila pred veoma težak problem. Mislio sam daje besmisleno i glupo ostati u Rusiji. Istovremeno, nisam želeo da odem bez odobrenja G. ili da budem iskreniji, bez njega. A on je otišao na Kavkaz, njegova razglednica napisana fe-

bruara, što znači pre revolucije i nije mogla biti ni u kakvom odnosu sa sadašnjom situacijom. Ipak sam odlučio da sačekam ma-
da sam video da ono što je danas moguće, može sutra postati
nemoguće.

Došao je Uskrs — nikakvih vesti od G. Nedelju dana posle
Uskrsa stigao je telegram u kome javlja da stiže do kraja maja
meseca. Prva »privremena vlada« više nije postojala. Već je bi-
lo veoma teško otići u inostranstvo. Naše grupe su nastavile da
se sastaju i čekali smo G.

Često su nam se razgovori vraćali na »dijagrame«, naročito
kada smo razgovarali sa novim ljudima u našim grupama. Sve
vreme mi je izgledalo da u tim »dijagramima« koje smo dobili
od G., ima mnogo toga nedorečenog, pa mi je često padalo na
pamet da će možda postepeno, uz dublje proučavanje, unutrašnje
značenje i značaj »dijagrama« doći do nas.

Jednom, kada sam pregledao zabeleške, napravljene godi-
nu dana pre toga, zaustavio sam se kod »kosmosa«, privučen na-
ročito time što su »periodi dimenzija« iz moje knjige NOVI
MODEL UNIVERZUMA bile u potpunosti u skladu sa njima.
Pomenuo sam poteškoće koje su nam se pojavile zbog različitog
razumevanja »Mikrokosmosa« i »Tritokosmosa«. Međutim, do
sada smo već odlučili da shvatimo čoveka kao »mikrokosmos« a
ORGANSKI ŽIVOT NA ZEMLJI kao »Tritokosmos«. Pri po-
slednjem razgovoru G. se prećutno složio sa ovim. Reči G. o ra-
zličitom vremenu u različitim kosmosima su golicale moju
pažnju. Pokušao sam da se setim šta mi je P. rekao o »spavanju
i buđenju« i o »dahu organskog života«. Dugo mi ništa od toga
nije bilo jasno. Tada sam se setio G. reči da je »vreme dah«.

— Šta je dah? — upitao sam, sam sebe.

— Tri sekunde. Čovek u normalnom stanju udahne dvade-
set punih udisaja, to jest, udahne i izdahne, u minutu. Znači da
pun dah traje oko tri sekunde.

— Zašto su 'spavanje i buđenje' 'dah organskog života'?
Šta je spavanje i buđenje?

— Za čoveka i sve organizme uporedive sa njim i koji žive
u sličnim uslovima kao što su njegovi, čak i za biljke, to je DVA-
DESET I ČETIRI ČASA. Osim toga, spavanje i buđenje SU
DAH, kao kada biljke spavaju, to jest, noću izdišu, a kada su

budne danju udišu; potpuno je isto za sve sisare kao i za čoveka, s tom razlikom što se kod njih apsorbuje kiseonik i CO2 i noću i danju, i u budnom stanju i pri spavanju.

Razmišljajući na ovaj način postavio sam periode daha, spavanja i buđenja ovako:

Mikrokosmos	dah	3 sekunde
	san i java	24 časa
Tritokosmos	dah	24 časa
	san i java	

Tabela 5

Dobio sam jednostavno »pravilo trojke«. Podelivši 24 časa sa 3 sekunde dobio sam 28,800. Podelivši 28,800 (dana i noći) sa 365, dobio sam uz male netačnosti 79 godina. To me je zainteresovalo. Sedamdeset i devet godina su prema prethodnom razmišljanju bili vreme spavanja i buđenja »organskog života«. Ovo nije odgovaralo ničemu što bi mi palo na pamet o organskom životu, ali je zapravo predstavljalo čovekov život.

Upitao sam sebe, zar ne bi bilo moguće nastaviti paralelu dalje. Postavio sam brojke koje sam dobio na sledeći način:

<u>Mikrokosmos</u>	<u>Tritokosmos</u>	<u>Mesokosmos</u>
Čovek	Organski život	Zemlja
Dah:	Dah:	Dah:
3 sekunde	24časa	79 godina
Dan i noć:	Dan i noć:	
24 časa	79 godina	
Život		
79 godina		

Tabela 6.

Opet 79 godina nisu ništa značile za život zemlje. Zato sam pomnožio 79 godina sa 28,800 i dobio nešto malo manje od dva i po miliona godina. Množeći 2,500,000 godina sa 30,000 radi pojednostavljenja, dobio sam cifru od jedanaest brojeva, 75,000,000,000 godina. Ova cifra bi trebalo da označava trajanje života zemlje. Do sada su te cifre sasvim logično izgledale; dva i po miliona godina za organski život i sedamdeset pet milijardi godina na zemlji.

— Ali postoje kosmosi koji su niži od čoveka, — govorio sam sebi.— Hajde da pokušam da vidim u kakvom odnosu oni stoje prema ovome. —

Odlučio sam da uzmem dva kosmosa NA LEVOJ STRANI (na dijagramu) od Mikrokosmosa, jedan prilično velikih mikroskopskih ćelija i najmanji (prihvatljiv), skoro nevidljivih ćelija.

Takva podela ćelija u dve kategorije, se ne može reći, da je prihvaćena od strane nauke. Ali ako razmišljamo o dimenzijama u »mikro-svetu«, tada je nemoguće ne priznati da se taj svet sastoji od dva sveta koji se razlikuju koliko i svet ljudi i svet relativno velikih mikro-organizama i ćelija. Dobio sam sledeću sliku:

	Male ćelije	Velike ćelije	Mikro-kosmos (čovek)	Organski život	Zemlja
Dah			3 sec.	24 časa	79 god.
Dani noć		3 sec.	24 časa	79 god.	2,5 mil. god.
Život	3 sec.	24 časa	79 god.	2,5 mil. god.	75mld. god.

Tabela 7

Prilično interesantno. Dvadeset i četiri časa su bili period života ćelije. I mada se život pojedine ćelije nije još mogao smatrati određenim, mnogi istraživači su došli do činjenice da se život specijalizovane ćelije, kao što je ćelija ljudskog organizma, pojavljuje period života od TAČNO 24 ČASA . Dah ćelije je 3 sekunde. To mi nije ništa govorilo. Ali 3 sekunde života male ćelije mi je mnogo reklo i ukazalo, pre svega, zbog čega je teško videti te ćelije, iako bi prema njihovoj veličini mogle biti vidljive sa dobrim mikroskopom.

Dalje sam pokušao da vidim šta bi se dobilo ako bi »dah«, to jest, 3 sekunde, bio podeljen sa 30,000. JEDAN DESET-HILJADITI DEO SEKUNDE sam dobio. Period trajanja varnice i ujedno PERIOD NAJKRAĆEG VIZUELNOG UTISKA. Zbog pogodnosti računanja sam uzimao 30,000 a ne 28,800. Četiri perioda su bila povezana jedan s drugim ili odvojena jedan od drugog, jednim te istim koeficijentom, 30,00, najkraćim vizuelnim utiskom, dahom ili periodom udisaja i izdisaja, periodom spavanja i buđenja i prosečnim maksimumom života. Isto-

vremeno, svaki od ovih perioda je ukazivao na odgovarajući ali nižu period u višem kosmosu i odgovarajući viši period u nižem kosmosu. Ne izvlačeći nikakve zaključke, pokušao sam da napravim još potpuniju tabelu, to jest, da u nju unesem sve kosmose i da dodam još dva niza, prvi sam nazvao »molekul« a drugi »elektron«. Opet sam radi jasnoće množio sa 30,000 i uzimao zaokružene brojeve i samo dva koeficijenta, 3 i 9; tako sam 2,400,000 uzimao kao 3,000,000; a 72,000,000,000 sam uzeo kao 90,000,000,000; a 79 kao 80, i tako dalje.

Dobio sam sledeću tabelu:

	ELEK- TRON	MOLE- KUL	MALE ĆELIJE	VELIKE ĆELIJE	MIKRO- KOSMOS (Čovek)	TRITO- KOSMOS	MESO- KOSMOS	DEURO- KOMOS	MAKRO- KOSMOS	AJO- KOSMOS	PROTO- KOSMOS
MESAO					1/1000 sekundi	3 sekunde	24 časa	80 godina	3 miliona godina	90 milinar- di godina	$3 \cdot 10^{15}$ (broj od 16 cifara)
DAH				1/1000 sekundi	3 sekunde	24 časa	80 godina	3 miliona godina	90 milinar- di godina	$3 \cdot 10^{15}$ (broj od 16 cifara)	$9 \cdot 10^{19}$ (broj od 20 cifara)
DAN i NOC			1/1000 sekundi	3 sekunde	24 časa	80 godina	3 miliona godina	90 milinar- di godina	$3 \cdot 10^{15}$ (broj od 16 cifara)	$9 \cdot 10^{19}$ (broj od 20 cifara)	$3 \cdot 10^{24}$ (broj od 25 cifara)
ŽVOT	1/300.000. 000 sekundi	1/1000 sekundi	3 sekunde	24 časa	80 godina	3 miliona godina	90 milinar- di godina	$3 \cdot 10^{15}$ (broj od 16 cifara)	$9 \cdot 10^{19}$ (broj od 20 cifara)	$3 \cdot 10^{24}$ (broj od 25 cifara)	$9 \cdot 10^{28}$ (broj od 29 cifara)

Tabela VIII

Ova tabela je trenutno izazvala u meni roj misli. Nisam još uvek bio u stanju da kažem da li se na nju moglo gledati kao na tačnu i da li je održavala pravi odnos jednog kosmosa prema drugom. Koeficijent 30,000 se činio prevelikim. Ali sam istovremeno pantio da je odnos jednog kosmosa prema drugom »kao nula prema beskonačnom«. U prisustvu takvog odnosa nijedan koeficijent nije bio preveliki. »Odnos nule prema beskonačnom« je bio odnos magnituda različitih dimenzija.

G. je rekao da je svaki kosmos sam za sebe, trodimenzionalan. To znači da je sledeći kosmos iznad njega četvorodimenzionalan za njega a onaj ispod, dvodimenzionalan. Sledeći iznad je petodimenzionalan a sledeći ispod, jednodimenzionalan. Jedan kosmos u odnosu na drugi je magnituda većeg ili manjeg broja dimenzija. Ali može biti samo 6 dimenzija, 7 sa nulom, i sa ovom tabelom je dobijeno 11 kosmosa. Na prvi pogled ovo je izgledalo čudno, ali samo na prvi pogled, jer čim sam uzeo u obzir period postojanja bilo kog kosmosa u odnosu na više kosmose, niži kosmosi su nestajali mnogo pre dostizanja sedme dimenzije. Uzmimo na primer, ČOVEKA u odnosu prema SUNCU. Sunce se pojavljuje kao četvrti kosmos u odnosu na čoveka, uzimajući čoveka kao prvi kosmos, ali čovekov dugi život od osamdeset godina je jednak vremenu jedne električne varnice, za Sunce, jedan najkraći moguć vizuelni utisak.

Pokušao sam da se setim svega što je G. rekao o kosmosima.

— Svaki kosmos je živo i inteligentno biće. Svaki kosmos je rođen, živi i umire. Nemoguće je u jednom kosmosu razumeti sve zakone univerzuma, ali TRI KOSMOSA zajedno, uključuju u sebi sve zakone univerzuma, ili dva kosmosa, jedan iznad i jedan ispod, određuju kosmos koji stoji između njih. —

— Prelazeći u svojoj svesnosti na nivo višeg kosmosa, čovek samom tom činjenicom prelazi na nivo nižeg kosmosa.

Osećao sam da u svakoj od ovih reči leži putokaz za razumevanje strukture sveta, ali je bilo previše putokaza; nisam znao od kog da krenem.

Kako bi se pojavilo kretanje od jednog do drugog kosmosa i gde i kada bi to kretanje nestalo? U kom odnosu bi stajale cifre koje sam ja pronašao prema manje-više ustoličenim brojka-

ma kosmičkih kretanja, kao što je brzina kretanja nebeskih tela, brzina kretanja elektrona u atomu, brzina svetlosti i tako dalje? Kada sam počeo da poredim kretanja raznih kosmosa, postigao sam neke prilično čudne korelacije, na primer, za zemlju, period rotacije oko njene ose je bio jedan desethiljaditi deo sekunde, to jest, brzina električne varnice. Veoma je sumnjivo pitanje da li bi zemlja, pri toj brzini, mogla da primeti svoju rotaciju oko sopstvene ose. Ako bi čovek rotirao, rotiranje oko Sunca bi trebalo da bude dvadeset peti deo sekunde, brzina trenutne fotografije. Uzimajući u obzir veliku razdaljinu koju Zemlja treba da pređe za to vreme, neminovan zaključak bi bio da Zemlja ne može biti svesna sebe u onom smislu u kome je mi znamo, to jest, svog oblika sfere, već je svesna sebe kao PRSTENA ili kao DUGE SPIRALE prstenova. Ovo drugo je verovatnije na osnovu definicije SADAŠNJEG kao vreme daha. Da pomenem, da je to bila prva misao, pre godinu dana, kada je G. održao prvo predavanje o kosmosima, dodajući još svemu što je rekao i to da je VREME DAH. U to vreme sam mislio da možda hoće da kaže da je dah jedinica vremena, to jest, da se direktan oset perioda daha oseća kao SADAŠNJOST. Polazeći od toga i pretpostavljajući da je osećaj sebe, svog tela, povezan sa osećajem sadašnjeg, došao sam do zaključka, da je za zemlju, sa jednim dahom od 80 godina, osećaj same sebe možda povezan sa osamdeset prstenova spirale. Postigao sam sasvim neočekivanu potvrdu svih zaključaka i sugestija iz knjige NOVI MODEL UNIVERZUMA.

Prelazeći na niže kosmose, one koji su na mojoj tabeli stajali LEVO od čoveka, pronašao sam već u prvom objašnjenju nečega što mi se uvek činilo zagonetnim u radu našeg organizma, to jest, veliku brzinu, skoro trenutnost, mnogih unutrašnjih procesa. Uvek mi se činilo da je to neverovatno šarlatanski propust fiziologa. Nauka, naravno, objašnjava ono što može da objasni. Ali u ovom slučaju, po mom mišljenju, ne bi trebalo da zanemari tu činjenicu kao da ne postoji, već bi trebalo stalno da skreće pažnju na nju, zabeleži u svakoj pogodnoj prilici. Čovek koji uopšte ne razmišlja o pitanjima psihologije možda ne bi bio iznenađen da pijenje jedne jake šoljice kafe ili čaše konjaka, ili pušenje samo jedne cigarete, stvara osećaj toga u celom telu,

menja njegovu korelaciju sila, i oblik i karakter reakcija, što bi trebalo da bude jasno fiziolozima, da se u tom kratkom periodu, koliko je potrebno za jedan dah otprilike, događa dugi niz komplikovanih hemijskih i drugih procesa u organizmu. Supstanca koja je ušla u organizam biva pažljivo analizirana, tako da se i najmanja izmena u uobičajenom, primećuje; u procesu analize prolazi kroz brojne laboratorije; razdvaja se na svoje komponente i meša sa drugim supstancama i u obliku tih mešavina biva dodata gorivu koje hrani razne nervne centre. Sve ovo oduzima dosta vremena. Sekunde našeg vremena za koje se ovaj proces postiže, čine ga potpuno fantastičnim i čudesnim. Međutim, fantastična strana otpada onog trenutka kada shvatimo da se za velike ćelije, koje očigledno vladaju životom našeg organizma, naš jedan dah nastavlja preko DVADESET ČETIRI ČASA. Za dvadeset četiri časa, i u pola tog vremena, čak i za trećinu, to jest, za 8 časova (što je jednako jednoj sekundi), moguće je zamisliti sve procese koji su završeni pravilno, isto kao što bi bili završeni u velikoj i dobro organizovanoj »hemijskoj fabrici« koja ima na raspolaganju i usluzi raznorazne laboratorije.

Prelazeći dalje na male ćelije, koje su na granici ili iza granice mikroskopskog viđenja, opet sam video objašnjenje neobjašnjivog. Na primer, slučajevi skoro trenutne infekcije kod epidemija i uopšte, naročito one čiji uzrok još nije pronađen. Ako je 3 sekunde život male ćelije te vrste, a jednak je dugom životu čoveka, koja bi tada brzina bila pri kojoj bi se te ćelije množile kada bi za njih 15 sekundi bilo jednako 4 ve-
ka!

Dalje, prelazeći na svet molekula, našao sam se licem u lice sa činjenicom da je kratkoća postojanja molekula skoro neočekivana ideja. Obično se pretpostavlja da se, iako složene strukture, uzima kao osnovica, da tako kažem, ŽIVUĆE UNUTRAŠNJOSTI cigli od kojih se gradi materija, i ta pretpostavka postoji od kad materija postoji. Moraćemo da se odvojimo od te prijatne i umirujuće misli. Molekul, koji je ŽIV IZNUTRA ne može biti MRTAV SPOLJA, a da bi ostao živ on mora, kao i sve što je živo, da bude rođen, da živi i da umre. Vreme njegovog života, jednako električnoj varnici ili jednom desetohiljaditom delu sekunde, je tako kratko za direktno delovanje na našu

maštu. Potrebno je neko poređenje, analogija, da bi se razumelo značenje ovoga. Umiruće ćelije našeg organizma i njihova zamenjena drugim ćelijama dovode nas do ove ideje. Mrtva materija, gvožđe, bakar, granit, se mora obnoviti IZNUTRA brže nego naš organizam. U stvarnosti se to menja pred našim očima. Ako gledate kamen, zatvorite oči, i odmah ih ponovo otvorite, to više nije kamen koji ste malo pre toga gledali; u njemu nije ostala ni jedna jedina molekula koju ste videli ranije. Ali vi niste uopšte videli same molekule, samo njihove tragove. Opet sam stigao do NOVOG MODELA UNIVERZUMA. Ovo objašnjava »zbog čega ne možemo videti molekule«, o čemu sam pisao u Poglavlju II knjige NOVI MODEL UNIVERZUMA.

Dalje, u poslednjem kosmosu, u svetu elektrona, uvek sam se osećao kao da sam u svetu 6 dimenzija. Postavljalo mi se samo pitanje, da li se može izračunati odnos dimenzija. Elektron kao trodimenzionalno telo ne zadovoljava. Za početak, njegovo postojanje je 300 miliontih delova sekunde. To je nešto što je izvan granica naše moguće mašte. Smatra se da se elektron unutar atoma kreće u svojoj orbiti brzinom jedinice podeljene petnaestocifrenim brojem. A pošto je ceo život elektrona u sekundama, jednak celom jednom životu, elektron napravi veliki broj revolucija oko svog »sunca«, jednak šestocifrenom broju, ili uzimajući u obzir koeficijent, sedmocifrenom broju.

Ako uzmemo Zemlju u njenom okretanju oko Sunca, tada ona, prema mojoj tabeli, učini tokom svog života broj okretaja oko Sunca jednak jedanaestocifrenom broju. Izgleda kao da postoji ogromna razlika između sedmocifrenog i jedanaestocifrenog broja, ali ako poredimo elektron sa Neptunom a ne sa Zemljom, tada bi razlika bila mnogo manja, bila bi razlika između sedmocifrenog broja i devetocifrenog broja, to jest, 2 broja sve skupa umesto 4. Osim toga, brzina okretaja elektrona unutar atoma je vrlo aproksimativna količina. Treba imati na umu da razlika u periodima okretanja planeta oko Sunca u našem sistemu predstavlja trocifreni broj jer se Merkur okreće 460 puta brže od Neptuna.

Odnos života elektrona prema našem viđenju tako izgleda. Naša najbrža vizuelna percepcija je jednaka 1/10,000 sek., to jest, jedan 300 miliontih delova sekunde, i za to vreme

učini sedam miliona okreta oko protona. Posledično tome, ako bismo videli elektron kao blic u 1/10,000 sek., ne bismo videli elektron u pravom smislu te reči, već TRAG elektrona, koji se sastoji od 7 miliona okretanja pomnoženo sa 300 hiljada, to jest, spirala sa 13-ocifrenim brojem prstenova, ili predstavljeno rečnikom NOVOG MODELA UNIVERZUMA, 30.000 vraćanja elektrona u večnost.

Vreme, prema tabeli koju sam dobio, nesumnjivo ide iza 4 dimenzije. Bio sam zainteresovan mišlju ne bi li bilo moguće primeniti na ovu tabelu, formulu Minkovskog $\sqrt{-1}$ ct, označivši vreme kao četvrtu »svet« koordinatu. »Svet« Minkovskog, po mom mišljenju, tačno odgovara svakom kosmosu po-naosob. Odlučio sam da počnem sa »svetom elektrona« i da to uzmem kao trajanje života elektrona. Ovo se slagalo sa jednim od predloga u knjizi NOVI MODEL UNIVERZUMA, da JE VREME ŽIVOT. Rezultat bi trebalo da pokaže razdaljinu (u kilometrima) kojom svetlost putuje tokom života elektrona.

U sledećem kosmosu to bi trebalo da bude razdaljina kojom svetlost putuje za vreme života molekula; u sledećem, za vreme života male ćelije; i tako dalje. Rezultati za sve kosmose bi trebalo da budu dobijeni u dužinskim merama, to jest, trebalo bi da budu izražene u frakcijama kilometara pomoću $\sqrt{-1}$, to jest, kvadratnim korenom od minus jedan, a pokazalo bi da se ovde ne bavimo dužinskim merama i da je dobijeni broj MERA VREMENA. Uvođenje kvadratnog korena minus jedan u formulu, a da to ne menja formulu količinski, pokazuje da se cela formula odnosi na drugu dimenziju.

Na ovaj način, u odnosu na kosmos elektrona, formula Minkovskog dobija sledeći oblik:

$$\sqrt{-1} \cdot 300,000 \cdot 3 \cdot 10^{-7}$$

a to znači, kvadratni koren od minus jedan, koji se mora pomnožiti proizvodom od 300,000, a to je c, ili brzina svetlosti, 300,000 kilometara u sekundi, i 1/300,000,000 sek., to jest, trajanje života elektrona. Množeći 300,000 sa 1/300,000,000 dobija se 1/1000 kilometara, što je jedan metar. »Jedan metar« pokazuje razdaljinu koju svetlost pređe za vreme života elektro-

na, putujući brzinom od 300,000 kilometara u sekundi. Kvadratni koren od minus jedan, što čini »jedan metar« zamišljenom količinom, pokazuje da dužinska mera metra u ovom slučaju je »mera vremena«, to jest, četvrte koordinate.

Prelazeći u »svet molekula«, dobijamo formulu Minkovskog u sledećem obliku:

$$\sqrt{-1}. \quad 300,000. \quad 1/10,000$$

Jedan desethiljaditi deo sekunde, prema tabeli, je trajanje života molekula. Množeći 300,000 kilometara sa 1/10,000 će dati 30 kilometara. »Vreme« u svetu molekula dobija se u obliku formule $\sqrt{-1}.30$. Trideset kilometara predstavlja razdaljinu putovanja svetlosti za vreme života molekula, ili u 1/10,000 sek. Dalje, u »svetu malih ćelija« oblik formule Minkovskog izgleda ovako:

$$\begin{aligned} \sqrt{-1}. \quad 300,000. \quad 3 \text{ ili} \\ \sqrt{-1}. \quad 900,000 \end{aligned}$$

a to znači, 900,000 kilometara pomnoženo sa kvadratnim korenom od minus jedan. 900,000 kilometara predstavlja razdaljinu kojom svetlost putuje za vreme života male ćelije, a to je 3 sekunde.

Nastavljajući slične proračune za dalje kosmose, dobio sam za »velike ćelije« JEDANAESTOCIFRENI BROJ, pokazujući

World of electrons	$\sqrt{-1}. ct = \sqrt{-1}. 300,000. \frac{1}{300,000,000} = \sqrt{-1}. \frac{1}{1000}$
World of molecules	$\sqrt{-1}. ct = \sqrt{-1}. 300,000. \frac{1}{10,000} = \sqrt{-1}. 30$
World of small cells	$\sqrt{-1}. ct = \sqrt{-1}. 300,000. 3 = \sqrt{-1}. 9.10^8$
World of large cells	$\sqrt{-1}. ct = \sqrt{-1}. 300,000. 90,000 = \sqrt{-1}. 3.10^{10}$
Microcosmos (man)	$\sqrt{-1}. ct = \sqrt{-1}. 300,000. 1.10^9 = \sqrt{-1}. 9.10^{14}$
Tritocosmos (organic life)	$\sqrt{-1}. ct = \sqrt{-1}. 300,000. 9.10^{12} = \sqrt{-1}. 3.10^{18}$
Mesocosmos (planets)	$\sqrt{-1}. ct = \sqrt{-1}. 300,000. 3.10^{16} = \sqrt{-1}. 9.10^{20}$
Deutrococosmos (sun)	$\sqrt{-1}. ct = \sqrt{-1}. 300,000. 9.10^{20} = \sqrt{-1}. 3.10^{24}$
Macrocosmos (Milky Way)	$\sqrt{-1}. ct = \sqrt{-1}. 300,000. 3.10^{22} = \sqrt{-1}. 9.10^{26}$
Ayocosmos (all worlds)	$\sqrt{-1}. ct = \sqrt{-1}. 300,000. 9.10^{24} = \sqrt{-1}. 3.10^{28}$
Protocosmos (Absolute)	$\sqrt{-1}. ct = \sqrt{-1}. 300,000. 3.10^{26} = \sqrt{-1}. 9.10^{31}$

Tabela IX

da je razdaljina kojom svetlost putuje 24 časa; za Mikrokosmos sam dobio šesnaestocifreni broj, pokazujući razdaljinu u kilometrima kojom svetlost putuje tokom 80 godina; za Tritokosmos je bio dvadesetocifreni broj; za Mezokosmos tridesetčetvoricifreni broj; za Aiokosmos tridesetosmocifreni broj; za Protokosmos četrdesettrocifreni broj ili $\sqrt{-1} \cdot 9 \cdot 10$; drugim rečima, to znači da za vreme života Protokosmosa, zrak svetlosti putuje 900,000,000,000,000,000,000,000,000,000,000,000,000,000,000,000,000 kilometara.*

Primena formule Minkovskog na tabelu vremena, onako kako sam je ja dobio, po mom mišljenju pokazuje veoma jasno da se »četvrta koordinata« može utvrditi samo za po jedan kosmos, što se u tom slučaju pojavljuje kao »četvorodimenzionalan svet« Minkovskog. Dva, tri ili više kosmosa se ne mogu smatrati »četvorodimenzionalnim« svetom i za njihov opis je potrebno pet ili šest koordinata. Istovremeno, formula Minkovskog pokazuje, za sve kosmose, odnos četvrte koordinate jednog kosmosa prema četvrtoj koordinati drugog kosmosa. Taj odnos je jednak prema trideset hiljada, a to je, odnos između četiri glavna perioda svakog kosmosa i između jednog perioda jednog kosmosa i odgovarajućim, to jest, slično imenovanim, periodom drugog kosmosa.

Svet elektrona	$\sqrt{-1} \cdot ct = \sqrt{-1} \cdot 300,000 \cdot 1/300,000,000 = \sqrt{-1} \cdot 1/1000$
Svet molekula	$\sqrt{-1} \cdot ct = \sqrt{-1} \cdot 300,000 \cdot 1/10,000 = \sqrt{-1} \cdot 30$
Svet malih ćelija	$\sqrt{-1} \cdot ct = \sqrt{-1} \cdot 300,000 \cdot \frac{1}{3} = \sqrt{-1} \cdot 9 \cdot 10^5$

*

Prema najnovijim naučnim zaključcima zrak svetlosti putuje krivuljom i pošto je obišao univerzum, vraća se svom izvoru za otprilike 1,000,000,000 svetlostnih godina, mada se mišljenja raznih istraživača u mnogome razlikuju, a ni cifre koje se odnose na obim kruga univerzuma ni u kom slučaju se ne mogu smatrati utvrđenim, čak iako bi sva razmatranja koja vode do njih kao do gustine materije u univerzumu bila prihvaćena..

U svakom slučaju, uzimamo prosečnu cifru koja se odnosi na pretpostavljeni obim kruga univerzuma, tada, deljenjem $9 \cdot 10^{28}$ sa 10^8 , dobijamo dvadesetocifreni broj, koji će pokazati koliko puta zrak svetlosti ide oko univerzuma za vreme života »Protokosmosa«.

Svet velikih				
ćelija	$\sqrt{-1. \text{ ct}} = \sqrt{-1. 300,000.}$	90,000		$= \sqrt{-1. 3.10^{10}}$
Mikrokosmos				
(čovjek)	$\sqrt{-1. \text{ ct}} = \sqrt{-1. 300,000}$	3.10^9		$= \sqrt{-1. 9.10^{14}}$
Tritokosmos (organski				
život)	$\sqrt{-1. \text{ ct}} = \sqrt{-1. 300,000}$	9.10^{13}		$= \sqrt{-1. 3.10^{19}}$
Mezokosmos				
(planet)	$\sqrt{-1. \text{ ct}} = \sqrt{-1. 300,000}$	3.10^{18}		$= \sqrt{-1. 9.10^{23}}$
Deuterokosmos				
(Sunce)	$\sqrt{-1. \text{ ct}} = \sqrt{-1. 300,000}$	9.10^{22}		$= \sqrt{-1. 3.10^{28}}$
Makrokosmos				
(Mlečni put)	$\sqrt{-1. \text{ ct}} = \sqrt{-1. 300,000}$	3.10^{27}		$= \sqrt{-1. 9.10^{32}}$
Aiokosmos				
(svi svetovi)	$\sqrt{-1. \text{ ct}} = \sqrt{-1. 300,000}$	9.10^{31}		$= \sqrt{-1. 3.10^{37}}$
Protokosmos				
(Apsolutno)	$\sqrt{-1. \text{ ct}} = \sqrt{-1. 300,000}$	3.10^{36}		$= \sqrt{-1. 9.10^{41}}$

Tabela 9

Sledeća stvar koja me je zainteresovala kod »tabele vremena različitih kosmosa«, kako sam je ja nazivao, bio je odnos kosmosa i vremena različitih kosmosa prema CENTRIMA ljudskog tela.

G. je mnogo puta govorio o ogromnim razlikama u brzini različitih centara. Shvatanje koje sam citirao gore, a koje se odnosi na brzinu unutrašnjeg rada organizma dovelo me je do pomisli da ta brzina pripada INSTINKTIVNOM CENTRU. Uzevši ovo kao osnovu pokušao sam da nastavim od centra mišljenja, uzimajući kao jedinicu njegovog rada, na primer, potrebno vreme za jednu potpunu apercipciju, to jest, za prijem spoljašnjeg utiska, klasifikaciju i definiciju tog utiska — i za odgovarajuću reakciju. Tada, ako centri zapravo stoje jedan prema drugom u odnosu kao kosmosi, u potpuno istoj količini vremena kroz instinktivni centar bi moglo proći 30,000 apercipcija, kroz viši emocionalni i seksualni centar prolazi 30,000 apercipcija, a kroz viši centar mišljenja 30,000 . Istovremeno, prema zakonu koji je G. dao, o korelaciji kosmosa, instinktivni centar u odnosu prema glavi ili centru mišljenja treba da obuhvati DVA KOSMOSA, to jest, drugi Mikrokosmos i Tritokosmos. Dalje, viši emocionalni i seksualni centar, posebno uzeti, treba da obuhvate treći Mikrokosmos i Mezokosmos. I konačno,

viši centar mišljenja bi trebalo da obuhvati četvrti Mikrokosmos i Deuterokosmos.

Ovo poslednje se odnosi na viši razvoj, na razvoj čoveka, koji se ne postiže slučajno ili prirodnim putem. U čovekovom normalnom stanju, ogromnu prednost, u smislu brzine, treba da poseduje nad svim centrima, seksualni centar, radeći 30,000 puta brže od instinktivnog centra ili centra kretanja i $30,000^2$ puta brže od intelektualnog.

U odnosu centara prema kosmosima uopšteno, ima mnogo mogućnosti proučavanja i, po mom mišljenju, sve te mogućnosti su otvorene.

Sledeća stvar koja je privukla moju pažnju bila je činjenica da se moja tabela slagala sa nekim idejama, čak i ciframa »kosmičkih proračuna vremena«, ako se tako može izraziti, koje su postojale kod Gnostika i u Indiji.

Dan svetlosti je hiljadu godina sveta, a trideset i šest miriada* godina i pola miriade godina sveta (365,000) su jedna godina svetlosti.**

Ovde se cifre ne slažu, ali u indijskim spisima, u nekim slučajevima, sasvim sigurno odgovaraju. Govore o »dahu Brame«, »danima i noćima Brame« i o »dodu Brame«.

Ako uzmemo cifre za godine, koje su date u indijskim zapisima, tada je Mahamanvantra, to jest, »doba Brame«, ili 311,040,000,000,000 godina (petnaestocifreni broj), skoro isti kao i period postojanja SUNCA (šesnaestocifreni broj), i skoro se slaže sa »danom i noći Sunca« (jedanaestocifreni broj).

Ako posmatramo indijske ideje kosmičkog vremena, bez brojki, pojavljuju se druge interesantne sličnosti. Tako, ako uzmemo kao Protokosmos tada izraz »Brama udiše i izdiše univerzum« odgovara tabeli, jer dah Brame (ili Protokosmosa — dvadesetocifreni broj) odgovara životu Makrokosmosa, to jest, našeg vidljivog univerzuma ili zvezdanog sveta.

* Miriada — deset hiljada, mnoštvo, neizmeran broj (prim, prev.)

** Pistis Sophia, str. 203, engleski prevod, 1921.

Često sam razgovarao sa Z. o »tabeli vremena« i veoma nas je interesovalo šta bi G. rekao o tome. Vreme je prolazilo. Najzad, bio je već početak juna, primio sam telegram iz Alexandropola: — Ako hoćeš da se odmoriš, dođi ovamo, kod mene, — Bio je to G.!

U roku od 2 dana napustio sam Petersburg. Rusija »bez autoriteta« predstavljala je čudan spektakl. Osećalo se da se sve što postoji, zamahom drži zajedno. Vozovi su ipak išli redovno a stražari su na stanicama izbacivali iz vagona one bez karata. Pet dana sam putovao do Tiflisa, umesto normalnih tri. Voz je stigao u Tiflis noću. Nije bilo moguće hodati gradom. Morao sam čekati jutro u staničnom bifeu. Cela stanica bila je ispunjena vojnicima koji su se po svojoj volji vratili sa kavkaskog fronta. Mnogi su bili pijani. »Sastanke« su održavali noću na peronu na koji su gledali prozori bifea, — donošeni su i neki zaključci. Za vreme tih sastanaka donošene su i neke »preke presude«, pa su tri čoveka bila streljana tu na peronu. Pijani »drug« koji se pojavio u bifeu objasnio je svima da je prvi čovek streljan zbog krađe. Drugi je ubijen greškom, jer su mislili da je on onaj prvi; a treći je takode ustreljan greškom, jer su mislili da je on onaj drugi.

Morao sam provesti ceo dan u Tiflisu. Voz za Alexandropol išao je samo uveče. Stigao sam sledećeg jutra. Našao sam G. kako popravlja neki motor svoga brata.

Ponovo sam uvideo, kao i mnogo puta ranije, njegov izvanredan kapacitet za prilagođavanjem bilo kakvom poslu, bilo kakvom radu.

Upoznao sam njegovu porodicu, njegovog oca i majku. Bili su to ljudi neobične i stare kulture. Otac G. bio je lokalni pripovedač priča, legendi, tradicije, nešto kao »bard«.*

Prvih nekoliko dana po mom dolasku, G. je bio toliko zauzet da nisam imao mogućnosti da ga pitam šta misli o opštoj si-

*

Keltski narodni pevač (prim.prev.) napamet je znao hiljade i hiljade stihova na lokalnom dijalektu. Oni su bili Grci iz Male Azije, ali jezik kojim su govorili, kao i svi u Alexandropolu, u kući, bio je Armenski.

tuaciji ili šta misli da je potrebno činiti. Kada sam na kraju progovorio o tome G. mi je rekao da se ne slaže samnom i da će se, prema njegovom mišljenju, sve smiriti i da ćemo moći da radimo u Rusiji. Dodao je da svakako želi da ide u Petersburg, da vidi kako piljari prodaju semenke suncokreta na trgu Nevsky, o kojima sam mu ja govorio, i da će tu na licu mesta odlučiti šta treba činiti.

Nisam ozbiljno shvatio ono što govori jer sam do sada već naučio njegov način razgovora, pa sam dalje čekao.

I zbilja, govoreći sve ovo sa prividnom ozbiljnošću, G. je uz to rekao i nešto sasvim drugo. Da bi bilo dobro otići u Persiju ili dalje, da on zna mesto u Transkavkaskim planinama na kome se može boraviti i nekoliko godina a da niko ne zna da si tamo, i tako dalje.

Sve u svemu, u meni je ostao osećaj nesigurnosti, ali sam se ipak nadao da ću ga nagovoriti na putu za Petersburg, da ode-mo u inostranstvo, ako to još uvek bude moguće.

G. je očigledno nešto čekao. Motor je radio besprekorno, a mi se nismo mrdali sa mesta.

U kući je bio veoma interesantan portret G. koji je mnogo govorio o njemu. Bio je portret velikog formata, na kome je G. veoma mlad, obučen u crni kaput, cme loknaste kose začesljane unazad.

Portret mi je sasvim jasno kazivao kojom profesijom se G. bavio u vreme slikanja potreta, iako on sam nikada nije govorio o tome. Ovo otkriće mi je dalo nekoliko interesantnih ideja, međutim, pošto je to bilo moje lično otkrovenje, zadržaću ga za sebe.

Nekoliko puta sam pokušavao da govorim G. o mojoj »tabeli vremena u različitim kosmosima«, ali je on odbio sve teoretske razgovore.

Alexandropol mi se veoma dopadao. Bilo je u njemu mnogo toga čudnog i originalnog.

Spolja gledan Armenijski deo grada je podsećao na gradove Egipta ili severne Indije. Kuće sa ravnim krovovima na kojima je rasla trava. Postoji i veoma staro armenijsko groblje, na brdu, sa koga se može videti, snegom prekriven, vrh planine Ararat. U jednoj od armenijskih crkava postoji božanstvena sli-

ka Device. Centar grada podseća na ruski gradić, ali u njemu postoji i bazar koji je u potpunosti orijentalan, sa mnogo kujundžijskih radnji, čiji vlasnici rade napolju ispred radnji. Postoji i grčki kvart, spolja najmanje interesantan, u njemu je bila kuća G., zatim Tatarsko predgrađe, vrlo slikovito, ali prema kazivanju, veoma opasno mesto.

Ne znam šta je ostalo od Alexandropola nakon svih dolazećih autonomija, republika, federacija i ostalog. Mislim da se može govoriti samo o pogledu na planinu Ararat.

Retko sam viđao G. samog. Nismo baš mnogo razgovarali. Veoma mnogo vremena je provodio sa ocem i majkom. Veoma mi se dopadao njegov odnos sa ocem koji je bio pun nekih izuzetnih uvažavanja. Njegov otac je još uvek bio robustan starac, srednje visine, sa neizbežnom lulom u ustima i astraganском šubarom na glavi. Teško je bilo verovati da ima preko 80 godina. Slabo je govorio ruski. A sa G. je satima razgovarao i veoma mi se dopadalo da posmatram način kako ga G. sluša, ponekad se pomalo smešeći, ali očigledno nikada ne gubeći nit razgovora i održavajući ga pitanjima i komentarima. Starac je sasvim sigurno uživao u tim razgovorima sa G. koji mu je posvećivao svo slobodno vreme, bez i trunke nestrpljenja, naprotiv, pokazujući veliko interesovanje za ono što je starac govorio. Ako je sve to delimično i bila gluma nije bilo sve vreme, inače ne bi bilo smisla celom ponašanju. Veoma mi se dopalo ovo prikazivanje osećanja od strane G.

Dve nedelje sam proveo u Alexandropolu. Jednog lepog jutra G. je rekao da putujemo u Petersburg za 2 dana. Tako smo i krenuli.

U Tiflisu smo videli generala S. koji je jedno vreme dolazio u našu Petersbursku grupu. Razgovor sa njim je dao G., činilo mi se, neku svežinu u pogledu opšte situacije i nateralo ga da malo promeni svoje planove.

Na putu od Tiflisa sećam se interesantnog razgovora sa G. na jednoj od malih stanica između Bakua i Derbanta. Voz je tu stajao dugo, propuštajući vozove sa »drugovima« sa kavkaskog fronta. Bilo je veoma toplo, četvrt milje od Kaspijskog mora čija se površina vode lepo presijavala, i svuda oko nas je bio taj sjaj, a dve kamile su se mogle videti u daljini.

Pokušao sam da povedem razgovor sa G. o budućnosti i o našem radu. Hteo sam da shvatim šta je on želeo za nas.

— Događaji su protiv nas, — rekao sam. — Jasno je do sada da se u sred ovog masovnog ludila ne može raditi. —

— Samo sada je i moguće, — odgovorio je G., — a događaji nisu protiv nas. Samo se kreću prebrzo. U tome je jedina nevolja. Sačekaj 5 godina i sam ćeš videti kako ono što je danas prepreka postaje korisno za nas. — Nisam razumeo šta je G. ovim mislio. Ni posle 5, ni nakon 15 godina nije mi postalo jasnije. Posmatrajući sa tačke gledišta »činjenica«, bilo je teško zamisliti kako bi nam događaji mogli pomoći koji su u obliku »građanskog rata«, »obustava«, epidemija, gladi, cele Rusije koja je postala jedan divljak, pa beskrajno laganje evropskih političara kao i opšta kriza koja je nesumnjivo bila rezultat tog laganja.

A ako ne posmatramo sa tačke gledišta »činjenica« već ezoteričnih principa, tada je ono što je G. govorio postajalo razumljivije.

Zbog čega se ove ideje nisu pojavile ranije? Zbog čega one nisu došle onda kada je Rusija postojala i kada je Evropa bilo udobno i prijatno mesto »vani«? Tu je verovatno ležalo rešenje G. zagonetne primedbe. Zašto te ideje nisu postojale? Možda baš zbog toga što se one i mogu pojaviti u vreme kada je pažnja većine usmerena u sasvim drugom pravcu i kada te ideje mogu dostići samo oni koji ih traže. Bio sam u pravu što se tiče tačke gledišta »činjenica«. Ništa nam nije moglo biti veća prepreka od »događaja«. A istovremeno je moguće da su nam baš »događaji« pomogli da dođemo do onog do čega smo došli.

Još jedan razgovor je ostao u mom sećanju, a vodili smo ga za vreme tog putovanja. U jednom trenutku kada je voz dugo stajao u nekoj stanici, a naši saputnici šetali peronom, postavio sam pitanje G. na koje sam nisam imao odgovor. Bilo je to o podeli sebe na 'Ja' i 'Ouspensky', kako čovek može ojačati osećanje 'Ja' i njegovu aktivnost takođe?

— Ništa ti tu ne možeš da učiniš, — rekao je G. — To treba da dođe kao rezultat SVIH tvojih napora. Uzmi na primer sebe. Do sada bi trebalo da zasigurno osećaš svoje 'Ja'. Pokušaj da upitaš sebe osećaš li razliku ili ne. —

Pokušao sam da 'osetim sebe' kako mi je G. pokazao, ali moram da priznam da nisam primetio nikakvu razliku od onog kako sam se ranije osećao.

Doći će to, — rekao je G. — A kada se pojavi znaćeš. Nema nikakve sumnje u to. To je sasvim drugačije osećanje. —

Kasnije sam razumeo o čemu čemu je govorio, to jest, o kakvoj vrsti osećanja i kakvoj promeni. Međutim, to sam počeo da primećujem tek dve godine nakon ovog razgovora.

Trećeg dana našeg puta od Tiflisa, dok je voz čekao u Mozdoku, G. nam je rekao (bilo nas je četvoro) da ću ja sam nastaviti put za Petersburg dok će on sa ostalima stati kod Mineralnih Voda i ići u Kislovodsk.

— Ti ćeš se zaustaviti u Moskvi i nakon toga otići u Petersburg, rekao mi je, — i reci onima u Moskvi i Petersburgu da ovde počinjem sa novim radom. Oni koji žele da rade samnom, mogu doći. Ne preporučujem ti da ostaješ tamo dugo. —

Pozdravio sam se sa G. i njegovim društvom u Mineralnim Vodama i nastavio sam putovanje.

Bilo je jasno da od mojih planova za put u inostranstvo, neće biti ništa. Međutim, to me više nije brinulo. Nisam sumnjao da predstoji život žkroz veoma teško vreme ali mi to više nije ništa značilo. Shvatio sam da sam se plašio. Nisam se plašio prave opasnosti, plašio sam se da ne delam glupo, to jest, da ne odem na vreme kada sam sasvim dobro znao šta se može očekivati. Sada se činilo kao da je sva odgovornost skinuta sa mojih pleća. Nisam promenio svoje mišljenje; isto kao ranije sam mogao reći da je ostajanje u Rusiji bila ludost. Ali moj stav prema tome je bio sasvim indiferentan. Nije to bila moja odluka.

Još uvek sam putovao na stari način, sam u prvom razredu i blizu Moskve su mi naplatili dodatak za kartu jer je rezervacija glasila za jedan pravac a karta za drugi. Drugim rečima sve je bilo onako kako je trebalo da bude. Samo su novine koje sam usput nabavio bile pune novosti o pucnjavama na ulicama Peterburga. Bili su to sada boljševici koji su pucali u mase; iskušavali su svoju snagu.

Situacija je počela u ovo vreme polako da se razjašnjava. S jedne strane boljševici, još ne shvatajući koliki ih uspeh čeka, ali počinju da osećaju nedostatak otpora i ponašaju se sve drski-

je i drskije. S drage strane je »druga privremena vlada« sa mnogo ozbiljnih ljudi na malim položajima bez značaja i teoretičarima na većim položajima; osim ovih bila je još i inteligencija uveliko izdelfena ratom; pa ostaci ranijih partija i vojni krugovi. Svi oni su bili podeljeni u dve grupe, jednu koja sučeljena sa činjenicama i zdravim razumom beše prihvatila mogućnost pregovora o mira sa boljševicima, koji su to mudro činili dok su postepeno osvajali jednu za drugom poziciju; drugu, koja je shvatala nemogućnost bilo kakvih pregovora sa boljševicima, ali je istovremeno bila razjedinjena i nije se otvoreno aktivirala.

Narod je bio miran, iako nikada u istoriji volja ljudi nije bila jasnije izražena a ta volja je bila ZAUSTAVITE RAT!

Ko bi mogao zaustaviti rat? Bilo je to osnovno pitanje u tom trenutku. Privremena vlada nije marila. Naravno, iz vojnih krugova to nije moglo doći. A moć će neminovno pasti u ruke onih koji prvi budu izgovorili reč MIR. I kao što se često dešava u takvim slučajevima, prava reć je došla sa pogrešne strane. Boljševici su izgovorili reč mir. Pre svega zbog toga što je njima bilo potpuno svejedno šta će reći. Oni nisu imali nameru da sprovedu svoja obećanja, tako da su mogli da ih daju koliko ti duša hoće. U tome je bila njihova osnovna prednost i osnovna snaga.

Bilo je tu još nešto drugo. Destrukcija je uvek lakša od konstruktivnosti. Koliko je lakše zapaliti kuću nego sagraditi je.

Boljševici su bili agenti destruktivnosti. Dobro su to radili, ne toliko sopstvenim aktivnostima već svojim postojanjem koje je korumpiralo i razaralo sve oko njih. To specijalno svojstvo koje su imali objašnjavalo je njihovu nadolazeću pobedu i sve što se dogodilo mnogo kasnije.

Mi koji smo sve to posmatrali sa tačke gledišta sistema, ne samo da smo videli činjenicu da se sve DEŠAVA već i KAKO se dešava, to jest, kako lako sve ide nizbrdo i ruši se uz jedan jedini impuls.

Nisam ostao u Moskvi, već sam uspeo da vidim nekoliko ljudi na stanici dok sam čekao večernji voz za Petersburg i preneo sam im ono što je G. rekao. Stigao sam u Petersburg i preneo istu poruku članovima naše grupe. U roku od 12 dana bio sam opet na Kavkazu. U Pyatigorsku sam čuo da G. ne živi

u Kislovodsku već u Essentuki i u roku od 2 sata sam bio sa njim u maloj seoskoj vili u ulici Panteleimon.

G. me je detaljno ispitivao o svakome koga sam video, šta je svako od njih rekao, ko će doći a ko neće, i tako dalje. Sutradan je došlo još troje ljudi iz Peterburga, zatim još dvoje, i tako dalje. Sve skupa, isključujući G. i mene, skupilo se dvanaest ljudi.

SEDAMNAESTO POGLAVLJE

Kada se prisećam ovog perioda uvek imam čudan osećaj. Tom prilikom smo u Essentuki proveli oko 6 nedelja. Sada se čini nekako neverovatno. Kada god imam prilike da o tome razgovaram sa nekima koji su bili tamo u to vreme, svima se čini neverovatnim da je trajalo samo 6 nedelja. Čak bi i 6 godina bio kratak period da se smesti sve što je povezano sa tim vremenom, tako je bilo ispunjeno. Polovina nas, uključujući i mene, živeli smo sa G. u maloj kući na kraju sela; drugi bi dolazili ujutru i ostajali sve do večeri. U krevet smo išli veoma kasno a rano smo ustajali. Spavali smo najviše oko četiri, pet sati. Sve domaće poslove smo sami radili; a ostatak vremena smo bili uposljeni vežbama o kojima ću kasnije govoriti. G. je nekoliko puta organizovao izlete u Kislovodsk, Jelesnovodsk, Pyatigorsk, Beslitau i druga mesta.

G. je nadziravao kuhinju, često pripremajući sam večeru. Bio je izvanredan kuvar sa poznavanjem stotina odličnih istočnjačkih jela. Svaki dan smo večerali u stilu neke od istočnjačkih zemalja; jeli smo persijska jela, tibetanska jela i još mnoga druga.

Nemam nameru da opisujem sve što se događalo u Essentuki; bilo bi potrebno napisati celu knjigu. G. nas je poveo ka prvom koraku ne gubeći vreme. Mnoge stvari je objasnio za vreme šetnji, dok je muzika svirala u Essentuki parku ili u sred nekog domaćeg posla.

U toku tih 6 nedelja G. nam je predstavio plan celog rada. Videli smo početke svih metoda, početke ideja, njihove karike, veze i pravce. Mnoge stvari su nam ostale nerazjašnjene i čudne; mnoge nismo odmah razumeli, sasvim suprotno; ali u

svakom slučaju dati su nam neki opšti predlozi koji su nam, mislio sam, mogli biti putokaz kasnije.

Sve ideje do kojih smo do tada došli, dovele su nas do celog niza pitanja vezanih za praktičnu realizaciju rada na sebi, i prirodno, izazvali su mnoge razgovore među članovima grupe.

G. je uvek učestvovao u tim razgovorima i objašnjavao različite aspekte organizacija škola.

— Škole su neophodne, — rekao je jednom prilikom, — pre svega zbog složenosti čovekove organizacije. Čovek nije sposoban da PAZI na CELOG SEBE, to jest, na sve svoje različite strane. Samo škola to može, metodi škole, školska disciplina — čovek je previše lenj, on će mnogo toga uraditi bez pravog intenziteta, ili neće uraditi ništa misleći da nešto čini; on će upotrebiti intenzitet na nešto čemu nije potreban a propustiće trenutke kada je intenzitet neophodan. Tada se čuva; on se plaši da čini bilo šta neprijatno. On nikada neće postići potreban intenzitet sam od sebe. Ako ste posmatrali sebe na pravilan način složićete se samnom. Ako čovek postavi sebi zadatak on ubrzo postaje popustljiv prema sebi. On pokušava da izvrši svoj zadatak na najlakši mogući način. To nije rad. U radu se računaju samo IZUZETNI NAPORI, a to znači, iznad običnih, iznad potrebnih; obični naponi se ne računaju. —

— Šta se misli pod izuzetnim naporima? — upitao je neko.

— To znači, napor koji je veći od potrebnog da bi se postigao postavljeni cilj, — rekao je G. — Zamislite da sam hodao ceo dan i da sam veoma umoran. Vreme je loše, hladno je i kiša pada. Uveče stižem kući. Hodao sam možda dvadeset i pet milja. Večera je u kući; toplo je i prijatno. Ali, umesto da sednem za večeru, ja izlazim napolje i odlučujem da hodam još dve milje i potom se vratim kući. To bi bio izuzetan napor. Dok sam se vraćao kući to je bio samo napor i to se ne računa. Vraćao sam se kući, hladnoća, glad, kiša, — sve me je to teralo da hodam. U drugom slučaju ja hodam zbog toga što sam tako odlučio. Ovakav izuzetan napor postaje još teži kada to nije moja odluka već kada moram da se povinujem učitelju koji u neočekivanom trenutku traži od mene da učinim svež napor kada sam ja odlučio da je za taj dan gotovo sa naporima.

— Drugi oblik izuzetnog napora je kada se bilo koja vrsta posla obavlja brže nego što priroda datog posla zahteva. Recimo vi nešto perete ili sečete drva. Imate posla za jedan sat. Uradite ga za pola sata — to je izuzetan napor.

— Međutim, u praksi, čovek nikada ne može sebe da natera da uzastopno čini izuzetne napore ili na duži period; potrebno je to činiti voljom druge osobe koja neće imati sažaljenja i koja će imati metod.

— Kada bi čovek bio sposoban da radi na sebi sve bi bilo veoma jednostavno i škole ne bi bile potrebne. Ali on ne može, a razlozi leže veoma duboko u njegovoj prirodi. Za trenutak ću ostaviti njegovu neiskrenost, stalne laži koje sebi govori i uzeću samo podele centara. Već ovo samo po sebi čini nezavistan rad na sebi nemogućim za čoveka. Morate shvatiti da su 3 osnovna centra, emocionalni, centar mišljenja i kretanja, spojeni, i da u normalnom čoveku oni uvek rade u zajednici. Zajednica i predstavlja osnovnu poteškoću u radu na sebi. Šta se smatra zajedništvom? To znači da je konačan rad centra mišljenja povezan sa konačnim radom emocionalnog i centra kretanja — a to znači, da je određena misao NEMINOVNO povezana sa određenom emocijom (ili mentalnim stanjem) i sa određenom vrstom pokreta (ili položaja); jedno izaziva drugo, to jest, određena vrsta emocije (ili mentalnog stanja) izaziva određene pokrete ili položaje i određene misli, a određena vrsta pokreta ili položaj izaziva određene emocije ili mentalna stanja, i tako dalje. Sve je povezano i jedna stvar ne može opstati bez druge.

— Sada zamislite čoveka koji odlučuje DA MISLI na nov način. Ali on oseća na stari način. Zamislite da on ne voli R. — Pokazao je na nekog od prisutnih. — Ova nesimpatija prema R. odmah izaziva stare misli i on zaboravlja svoju odluku da će misliti na nov način. Ili pretpostavimo da je on navikao da puši cigarete dok razmišlja — to je navika kretanja. On odlučuje da misli na nov način. On počinje da puši cigaretu i misli na stari način a da to nije ni primetio. Kretanja navike paljenja cigarete mu je izokrenula misli na stari ton. Morate imati na umu da čovek nikada ne može poremetiti taj sklad sam od sebe. Potrebna je volja drugog čoveka i upornosti. Sve što čovek, koji hoće da ra-

di na sebi, može da učini u određenom stadijumu svog rada je da se povinuje. On sam, ne može ništa.

— Više od svega mu je potreban stalni nadzor i posmatranje. On sam sebe ne može STALNO posmatrati. Osim toga su mu potrebna određena pravila koja mora ispuniti, pre svega, određena vrsta samo-sećanja koja mu pomaže u borbi sa navikama. On ne može sve to sam. U životu je sve uvek uređeno previše udobno da bi čovek radio. U školi, čovek se nade među drugim ljudima koje mje sam izabrao i sa kojima je možda teško živeti i raditi, i to obično u neudobnim i nenaviknutim okolnostima. To stvara napetost među njima. Ta napetost je nezamenljiva jer se baš pomoću nje postepeno bruse njegove oštre ivice.

— Rad na centru kretanja se jedino pravilno može organizovati u školama. Kao što sam već rekao, nezavistan, pogrešan ili automatski rad centra kretanja osujećuje drugim centrima potporu i oni nenamerao slede centar kretanja. Često se, da bi se drugi centri natjerali na nov način rada, počinje sa centrom kretanja; to znači sa telom. Telom koje je lenjo, automatsko i puno glupih navika koje zaustavljaju bilo kakvu vrstu rada. —

— Ali postoje teorije, — rekao je neko od nas, — da bi čovek trebalo da razvije duhovnu i moralnu stranu svoje prirode i da ako postigne rezultate u tom pravcu neće biti prepreka što se tiče tela. Je li to moguće ili mje? —

— I jeste i nije, — rekao je G. — cela je stvar u »ako bi«. Ako bi čovek postigao savršenstvo moralne i duhovne prirode bez ograničenja od strane tela, ono se ne bi mešalo u dalja dostignuća. Međutim, nažalost to se nikada ne događa jer se telo umeša još na prvom koraku, svojom automatičnošću, svom robovanju navikama i uglavnom svojim pogrešnim funkcionisanjem. Ako bi napredak na duhovnom i moralnom planu, bez mešanja tela bio teoretski moguć, onda bi to bilo samo u slučaju idealnog funkcionisanja tela. A ko može da kaže da njegovo telo funkcioniše idealno?

— Osim toga postoji mala varka u rečima 'moralno' i 'duhovno'. Već sam dovoljno objašnjavao da kada govorimo o MAŠINAMA ne možemo početi sa njihovom 'moralnošću' i 'duhovnošću', već sa njihovom mehaničnošću i zakonima koji vladaju tom mehaničnošću. Biće čoveka broj jedan, broj dva i

broj tri je biće mašine koja može da prestane da bude mašina ali koja nije prestala da to bude. —

— Može li čovek u jednom trenutku biti prebačen na drugi stupanj bića jednim talasom emocija? — upitao je neko.

— Ne znam, — rekao je G., — opet govorimo različitim jezicima. Talas emocija je nezamenljiv ali on ne može da izmeni navike kretanja; on sam za sebe ne može da natera centre na pravilan rad a koji su celog života pogrešno radili. Za izmenu i popravku ovih zahteva potreban je specijalan i dug rad. Zatim kažete: prebačen čovek na drugi nivo bića. Ali sa te tačke gledišta ČOVEK ne postoji za mene. Postoji složen mehanizam sa nizom složenih delova. 'Talas emocija' se dešava u jednom delu dok drugi delovi možda nisu uopšte dodirnuti. Nikakva čuda nisu moguća u mašini. Već je dovoljno veliko čudo to što mašina ima sposobnost izmene. A vi biste hteli da prekršite sve zakone.

— Šta je sa lupežom na krstu? — upitao je neko od prisutnih. — Ima li nešto u tome ili nema? —

— To je nešto sasvim drugo, — rekao je G., — oslikava sasvim drugu ideju. Pre svega, to se dogodilo NA KRSTU, to jest, u sred užasnih patnji sa kojima običan život nema nikakve veze; drugo, bilo je to u trenutku smrti. To se odnosi na ideju čovekovih poslednjih misli i osećanja u trenutku smrti. U životu one prolaze, bivaju zamenjene drugim uobičajenim mislima. Ne može postojati produženi talas emocije i stoga on ne može da uzdigne do izmene bića.

— Dalje morate shvatiti da ne govorimo o izuzecima ili slučajnostima koje se mogu ili ne moraju dogoditi, već o opštim principima koji se događaju svakodnevno svima. Običan čovek, čak iako dođe do zaključka da je rad na sebi nezamenljiv — još uvek je rob svog tela. On nije samo rob prepoznatljivih i vidljivih aktivnosti, već i onih nevidljivih i neznanih aktivnosti tela, koje ga baš i drže u vlasti. Stoga, kada čovek odluči da se bori za slobodu on, pre svega, mora da se bori sa svojim telom.

— Sada ću naglasiti samo jedan aspekt funkcionisanja tela koji se ne može ni u kom slučaju regulisati. Do god se ova funkcija nastavlja na pogrešan način, nikakav rad, ni duhovni ni moralni se ne može nastaviti na pravilan način.

— Setićete se da kada sam govorio o radu 'trospratne fabrike', naglasio sam vam da se većina energije koju proizvede fabrika traći uzalud, između ostalog da se energija troši na nepotrebnu muskularnu napetost. Ta nepotrebna muskularna napetost pojede ogromnu količinu energije. Kod rada na sebi potrebno je obratiti pažnju na ovo.

— Kada govorimo o radu fabrike neophodno je utvrditi sledeće: da je potrebno zastaviti beskorisno traćenje pre nego što ima ikakvog smisla povećati proizvodnju. Ako je proizvodnja uvećana dok to besmisleno traćenje traje ova nova uvećana energija će samo povećati traćenje i čak dovesti do fenomena nezdrave vrste. Stoga je jedna od prvih stvari koju morate naučiti pre bilo kakvog fizičkog rada ne sebi, da pratite i osećate muskularnu napetost i da se osposobite za opuštanje mišića kada je to potrebno, to jest, uglavnom da opustite nepotrebnu napetost u mišićima. —

U vezi sa ovim G. nam je pokazao veliki broj vežbi za postizanjem kontrole nad muskularnom napetošću i pokazao nam je određene položaje prihvaćene od škola pri molitvama ili razmišljanjima, koje čovek može prihvatiti samo ako nauči da opusti nepotrebnu napetost mišića. Između tih vežbi bio je i takozvani Buda položaj, sa stopalama na kolenima, i još jedan teži, koji je on izveo savršeno a koji smo mi samo donekle mogli da oponašamo.

Da bi se ovaj položaj mogao izvesti G. je prvo klekao a zatim je seo na svoje pete (bez čizama) sa stopalama pripojenim jedno uz drugo. Već je dovoljno teško bilo sedeti na sopstvene pete duže od minut, dva. Tada je podigao ruke i držeći ih na nivou svojih ramena, polako se naginjao unazad legavši na zemlju dok su njegove noge savijene u kolenima, ostale ispod njega. Ležeći neko vreme u tom položaju polako se podigao sa raširenim rukama, zatim je ponovo legao i tako dalje.

Dao nam je mnogo vežbi za postepeno opuštanje mišića **KOJE SU UVEK POČINJALE SA MIŠIĆIMA LICA**, kao i vežbe za »osećanje« ruku, stopala, prstiju, prema želji, i ostalog. Ova ideja o opuštanju mišića zapravo nije bila nova, ali njegovo objašnjenje da opuštanje mišića tela treba da počne sa mišićima li-

ca za mene je bila sasvim nova; na to nikada ranije nisam naišao ni u jednoj knjizi o »Jogi« ili u psihološkoj literaturi.

Veoma interesantna vežba je bila ona sa »kružnim osećajem« kako ju je G. nazvao. Čovek legne na leđa, na pod. Pokušavajući da opusti sve mišiće on koncentriše pažnju na svoj nos. Kada počne da oseća svoj nos, čovek tada prenosi pažnju i pokušava da oseti svoje uho; kada je ovo postignuto prenosi pažnju na desno stopalo. Sa desnog stopala na levo; tada na levu ruku; tada na levo uho i nazad na nos, i tako dalje.

Ovo me je naročito zainteresovalo zbog nekih eksperimenata koje sam višio ranije a koja su me odvela do zaključka da fizička stanja, povezana sa novim psihološkim iskustvima, počinju OSECANJEM PULSA U CELOM TELU, što inače u uobičajenim okolnostima ne osećamo; u vezi sa ovim vežbama puls se osećao trenutno u svim delovima tela kao jedan udar. U mojim ličnim opitima »osećanje« pulsiranja kroz celo telo bilo je stvoreno, na primer, pomoću određenih vežbi disanja a uz nekoliko dana posta. Nisam došao ni do kakvih konačnih rezultata sa tim eksperimentima ali mi je ostalo duboko ubeđenje da kontrola nad telom počinje kontrolom nad pulsom. Postigavši za kratko vreme sposobnost regulisanja, ubrzavanja ili usporavanja pulsa, bio sam u stanju da usporim ili ubrzam otkucaje srca a to mi je donelo veoma interesantne psihološke rezultate. Shvatio sam da kontrola nad srcem ne dolazi od srčanog mišića već da zavisi od kontrole pulsa (drugi udar ili »veliko srce«) i G. mi je mnogo toga objasnio ukazujući na to da kontrola nad »drugim srcem« zavisi od kontrole napetosti mišića. Ne posedujemo tu kontrolu uglavnom zbog pogrešne i nepravilne napetosti raznih grupa mišića.

Vežbe za opuštanje mišića koje smo počeli da izvodimo, dale su vrlo interesantne rezultate nekima u našem društvu. Tako je jedan od nas bio u stanju da zaustavi neuralgični bol u svojoj ruci, opuštanjem mišića. Ovo opuštanje mišića bilo je od velikog značaja, i ko god ih je ozbiljno izvodio, primetio je posle izvesnog vremena da mnogo bolje spava i da mu je potrebno manje sati sna.

U vezi sa ovim G. nam je pokazao vežbu koja nam je bila sasvim nova, a bez koje, prema njegovim rečima, nije bilo mo-

guće zagospodariti prirodom pokreta. Ti pokreti i položaji, kao nešto što je najpostojanije i nepromenljivo u čoveku, kontrolišu njegov oblik misli i oblik osećanja. Ali čovek nikada ne upotrebljava sve položaje i kretnje koje su mu moguće. U skladu sa njegovom individualnošću, čovek koristi samo određeni broj položaja i kretnji mogućih za njega. Tako daje pojedinačni repertoar čovekovih kretnji i položaja veoma ograničen.

— Karakter kretnji i položaja je u svakoj epohi, kod svake rase i u svakoj klasi neprikosnoveno povezan sa oblicima misli i osećanja. Čovek ne može promeniti oblik svojih misli ili osećanja dok ne promeni repertoar svojih položaja i kretnji. Oblici mišljenja i osećanja mogu se nazivati i položajima i kretnjama mišljenja i osećanja. Svaki čovek ima određeni konačan broj mislećih i osećajućih kretnji i položaja. Štaviše, položaji kretnji, mišljenja i osećanja su povezani jedan s drugim u čoveku i on nikada ne može izaći iz svog repertoara položaja mišljenja i osećanja dok ne izmeni svoje položaje kretnji. Analiza čovekovih misli i osećanja i proučavanje njegovih funkcija kretanja, postavljeno na određen način, pokazuje da je svaka naša kretanja, namerna ili nenamerna, nesvestan prelaz iz jednog položaja u drugi, oba podjednako mehanička.

— Iluzija je reći da su naše kretnje namerne. Svi naši pokreti su automatski. Naše misli i osećanja su takođe automatski. Automatizam misli i osećanja je zasigurno povezan sa automatizmom pokreta. Jedan se ne može menjati bez drugog. Tako, ako čovek želi da menja automatske misli, tada će se umešati uobičajeni položaji i uobičajeni pokreti u taj novi tok misli tako što će im prikačinjati stare već naviknute asocijacije.

— U uobičajenim uslovima mi nemamo pojma koliko naše mišljenje, osećanja i funkcije kretanja zavise jedna od druge, iako znamo, istovremeno, koliko naša raspoloženja i naša emocionalna stanja zavise od naših pokreta i položaja. Ako čovek zauzme položaj koji odgovara onome kada je tužan ili indisponiran tada će se za kratko vreme tako i osećati. Strah, gađenje, nemir ili nasuprot tome mirnoća, mogu se stvoriti namernom promenom položaja. Ali pošto sve čovekove funkcije mišljenja, osećanja i kretanja imaju konačan repertoar a u stalnoj su inte-

rakciji, čovek nikada ne može da izađe iz začaranog kruga svojih položaja.

— Čak iako čovek shvati ovo i počne da se bori protiv, nije mu dovoljna volja. Morate razumeti da čovekova volja može biti dovoljna za vladanje JEDNIM centrom i to za KRATKO vreme. Ali druga 2 centra to sprečavaju. A čovekova volja nikada nije dovoljna da vlada sa sva 3 centra.

— Da bi se moglo boriti protiv tog automatizma i postepeno zadobila kontrola nad položajima i kretnjama u različitim centrima postoji specijalna vežba. Sastoji se u ovome — na reč ili znak (ranije dogovoren) od strane učitelja, svi učenici koji ga čuju ili vide, treba trenutno da prekinu svoje kretnje, bez obzira šta rade, ostanu potpuno mirni u položaju u kome su se zatekli. Ne samo da se ne smeju kretati već treba i pogled da zadrže na tački na kojoj im se zatekao, da zadrže osmeh na licu, ako je postojao, ostave usta otvorena ako su nešto govorili, da jednom rečju održe izraz lica i napetost svih mišića tela kakav je bio u trenutku kada je dat znak. U tom 'zaustavljenom' stanju čovek mora zaustaviti i misli i koncentrisati se na održanje napetosti mišića u raznim delovima svog tela baš kakva je bila, pazeći na tu napetost sve vreme i navodeći svoju pažnju s jednog dela tela na drugi. U tom položaju treba da ostane dok ne bude dat drugi (takođe unapred dogovoreni) znak, koji će mu dozvoliti da zauzme uobičajen položaj ili dok ne padne od umora ne mogavši više da izdrži u tom položaju. Ali on nema prava da izmeni ništa u tom položaju, ni pogled ni tačke oslonca, ništa. Ako ne može da stoji, mora pasti — ali, on mora pasti kao džak bez zaštite ispod. Na potpuno isti način, ako je nešto držao u ruci, on mora nastaviti to da drži do god može i ako ruke prestanu da ga slušaju i predmet ispadne to nije njegova greška.

— Dužnost je učitelja da pazi da se ne dogodi neka povreda kod pada ili od nekog neuobičajenog položaja, a učenici moraju verovati učitelju i ne razmišljati o bilo kakvoj opasnosti.

— Ideja o ovim vežbama i njeni rezultati se prilično razlikuju. Uzmimo prvo s tačke gledišta proučavanja kretnji i položaja. Ova vežba dozvoljava čoveku mogućnost izlaska iz kruga automatizma i nezamenljiva je naročito na početku rada na sebi.

— Nemehaničko proučavanje sebe je jedino moguće uz pomoć vežbi 'zaustavljanja' pod upravom čoveka koji se razume u to.

— Pokušajmo da sledimo ono što se dešava. Čovek hoda ili sedi ili radi. U tom trenutku čuje signal. Kretanja koja je započela je prekinuta tim signalom ili zapovešću. Njegovo telo postaje nepokretno i ostaje U SRED PRELASKA IZ JEDNOG POLOŽAJA U DRUGI, U POLOŽAJU U KOME NIKADA NE OSTAJE U OBIČNOM ŽIVOTU. Osećajući sebe u tom stanju, to jest, u neuobičajenom položaju, čovek nenamerno gleda na sebe sa te nove tačke gledišta, vidi i posmatra sebe na nov način. U tom neuobičajenom položaju on je u stanju da misli na nov način, oseća na nov način, zna sebe na nov način. Na ovaj način se prekida stari krug automatizma. Telo uzalud pokušava da zauzme običan udobni položaj, ali čovekova volja, podstaknuta na akciju od strane učitelja ga sprečava u tome. Borba se nastavlja ali ne za život već do smrti. ALI U OVOM SLUČAJU volja može pobediti. Ova vežba zajedno sa onim što je do sada rečeno je vežba za samo-sećanje. Čovek se mora sećati sebe toliko da ne propusti znak; on se mora sećati sebe tako da ne zauzme udoban položaj u prvom trenutku; on se mora sećati sebe da pazi na napetost mišića u različitim delovima svog tela, na pravac u kome gleda, izraz lica i tako dalje; on se mora sećati sebe da bi prevazišao priličan bol koji se ponekad javlja zbog neuobičajenog položaja nogu, ruku i leđa, tako da se ne bi plašio pada ili ispuštanja nečega teškog što drži. Dovoljno je zaboraviti sebe samo jedan trenutak i telo će zauzeti, samo od sebe i skoro neprimetno udobniji položaj, preneće težinu sa jedne noge na drugi, olabaviće odrešene mišiće i tako dalje. Ova vežba je paralelna i vežba za volju, pažnju, misli, osećanja i centar kretanja.

— Međutim, mora se shvatiti da je za postizanje dovoljne jačine volje za održanje čovek u neuobičajenom položaju, zapovest spolja: 'zaustavi se', neophodna. Čovek ne može sam sebi dati zapovest STANI. Njegova volja neće poslušati. Razlog je, kao što sam ranije rekao, kombinacija naviknutog položaja osećanja, mišljenja i kretanja koji su jači od čovekove volje. Zapovest STANI koja, u odnosu na položaj kretanja, dolazi spolja, zauzima mesto položaja mišljenja i osećanja. Ovi položaji i nji-

hov uticaj su, da tako kažem, uklonjeni zapovešću STANI — i U TOM SLUČAJU položaj kretnje sluša volju. —

Ubrzo posle toga G. je počeo da zapoveda 'stani' kako smo mi zvali ovu vežbu, u raznoraznim okolnostima.

Pre svega nam je pokazao kako da se trenutno 'zaustavimo namrtvo' na zapovest 'stani' i da pokušamo da se ne pomerimo, da ne gledamo okolo bez obzira šta se događa, da ne odgovaramo ni na kakva pitanja, ako bi neko na primer bio nešto upitan ili za nešto nepravedno optužen.

— Vežba 'stani' se smatra svetom vežbom u školama, — rekao je. — Niko nema prava, osim glavnog učitelja ili osobe koju on odredi, da zapoveda 'stani'. 'Stani' ne može biti predmet igranja ili vežbanja među učenicima. Nikada ne znate položaj u kome se čovek može naći, ako ne možete OSEĆATI ZA NJEGA, vi ne znate koji su mišići napeti ili koliko. A ako se teška napetost nastavlja duže vremena može prouzrokovati prskanje nekog veznog kapilara a u nekim slučajevima može čak prouzrokovati trenutnu smrt. Stoga samo onaj ko je sasvim siguran u sebe da zna šta radi sme dozvoliti sebi da zapoveda 'stani'.

— Istovremeno 'stani' zahteva bezuslovnu pokornost, bez oklevanja ili sumnji. I to ga čini nezamenljivim metodom za proučavanje školske discipline. Školska disciplina je nešto sasvim drugo od vojničke discipline, na primer, U toj disciplini sve je mehaničko i što je mehaničkije to je bolje. U ovoj bi sve trebalo da bude svesno jer se cilj sastoji u buđenju svesnosti. Za mnoge ljude školska disciplina je mnogo teža od vojničke. Tako je uvek jedna te ista a ovde je uvek različita.

— Međutim, događaju se veoma teški slučajevi. Ispričaću vam jedan iz mog života. Bilo je to pre mnogo godina u centralnoj Aziji. Podigli smo šator pored ARIKA, to je kanal za navodnjavanje. Nas troje je nosilo stvari s jedne strane ARIKA, na drugu na kojoj je bio šator. Voda u ARIKU nam je bila do struka. Ja i još jedan čovek smo baš izašli na obalu sa nekim stvarima i pripremali se za oblačenje; treći je još bio u kanalu. Ispustio je nešto u vodu; posle smo videli da je to bila sekira, i tražio je motkom po dnu; U tom trenutku smo iz šatora čuli zapovest 'Stani!' Mi smo obojica stali na obali kako smo se zatekli. Naš dru-

gar u vodi nam je uglavnom bio u vidnom polju. On je stajao savijen napred prema vodi i kada je čuo 'stani' ostao je u tom položaju. Prošao je minut ili dva i odjednom smo videli kako se voda u kanalu diže. Neko je možda milju dalje podigao branu da pusti vodu u mali kanal. Voda se dizala brzo i uskoro dosegla čoveku do brade. Nismo znali da li čovek u šatoru zna da se voda dizala. Nismo ga mogli zvati, nismo mogli ni glavu okrenuti da vidimo gde je on, nismo mogli gledati jedan drugog, samo sam mogao čuti svog prijatelja kako diše. Voda se i dalje brzo dizala i uskoro je prekrila glavu čoveka koji je stajao u njoj. Samo je jedna ruka bila uzdignuta poduprta dugačkom motkom. Samo se ta ruka mogla videti. Izgledalo mi je da dugo vremena prolazi. Najzda smo čuli: 'Dovoljno!' Obojica smo skočili u vodu i izvukli našeg prijatelja. Bio je skoro ugušen. —

I mi smo se takođe uskoro uverili da vežba 'stani' nije šala. Pre svega tražila je da sve vreme budemo na orezu, stalno spremni da prekinemo ono što smo govorili ili radili; drugo, ponekad je zahtevala sasvim specijalnu odlučnost i podnošenje.

'Stani' se dešavalo u svako doba dana. Jednom za vreme čaja, P. koji je sedeo preko puta mene, podigao je čašu vrućeg čaja do usta i baš je duvao u njega kada se čula zapovest 'stani', iz druge sobe. P. lice i ruka koja drži čašu su mu bili ispred očiju. Video sam kako mu lice plavi i kako mu igra mali mišić ispod oka. Ali, on je držao čašu. Posle je rekao da su ga prsti boleli samo prvih minuta, osnovna poteškoća kasnije se pojavila sa rukom, koja je bila nezgodno savijena u laktu, to jest, bila je zastavljena na pola pokreta. Dobio je velike plikove po prstima i dosta dugo su trajali.

Drugi put 'stani' je uhvatilo Z. baš u trenutku kada je udahnuo dim cigareta. Kasnije je rekao da ništa neprijatnije nije doživeo u svom životu. Nije mogao da ispusti dim i sedeo je sa očima punim suza i dim je polako izlazio iz njegovih usta.

'Stani' je imao ogromni uticaj na naš život, na razumevanje našeg rada i na naš stav prema njemu. Pre svega, stav prema 'stani' je pokazivao sa nesumnjivom sigurnošću kakav je bio stav svakog pojedinca prema radu. Ljudi koji su pokušavali da izbegavaju rad izbegavali su i 'stani'. Oni ili nisu čuli zapovest ili su govorili da se ona nije odnosila direktno na njih. Ili su uvek bi-

li spremni za 'stani', nisu činili nikakve nepažljive kretnje, nisu uzimali u ruke čaše sa toplim čajem, sedali i dizali se veoma brzo i tako dalje. Do određene mere bilo je moguće čak varati kod 'stani'. Naravno to bi se videlo i trenutno bi se pokazalo ko štediti sebe i ko nije sposoban da se štediti, ko je bio sposoban za ozbiljan rad, a ko je pokušavao da primeni uobičajene metode na vežbu, da bi izbegao poteškoće, »da se privikne«. Na isti način ova vežba je pokazala ljude koji nisu bili sposobni da se podvrgnu školskoj disciplini i koji je nisu uzimali ozbiljno. Sasvim nam je bilo jasno da bez 'stani' i nekih drugih vežbi koje su je pratile, ništa nije moglo biti postignuto na čisto psihološki način.

Kasniji rad nam je pokazao metode psihološkog puta.

Osnovna poteškoća za većinu ljudi, kako se ubrzo pokazalo, bila je navika pričanja. Niko nije primećivao tu naviku u sebi, niko se sa njom nije mogao boriti jer je uvek bila povezana sa nekom karakteristikom koju je čovek smatrao pozitivnom. On bi ili želeo da bude »iskren« ili je želeo da zna šta drugi čovek misli ili je želeo nekom da pomogne pričajući o sebi ili drugim i tako dalje i tako dalje.

Ubrzo sam shvatio da bi borba sa navikom pričanja, govorenja uopšte, više nego što treba, mogao postati centar gravitacije rada na sebi, jer je ta navika dodirivala sve, probijala se kroz sve a mnogi ljudi je nisu primećivali. Bilo je čudno posmatrati kako je ta navika (kažem »navika« prosto zbog nedostatka druge reči, iako bi tačnije bilo reći »greh« ili »nezgoda«) odmah preuzimala posedovanje svega, bez obzira šta bi čovek počinjao da radi.

U Essentuki, u to vreme, G. nas je, između ostalog, naterao da izvršimo mali opit gladovanja. Ja sam već ranije činio takve eksperimente i dosta toga mi je bilo poznato. Ali za mnoge druge osećanje dugih dana, potpune praznine, neka vrsta uzaludnosti postojanja, bilo je novo.

— Sada mi je jasno, — rekao je neko od naših ljudi, — zbog čega živimo i koje mesto zauzima hrana u našim životima. —

Mene lično je naročito interesovalo posmatranje mesta koje je razgovor zauzimao u našim životima. Po mom mišljenju, naš prvi post se sastojao u neprekidnom pričanju nekoliko dana, o samom postu, to jest, svakoje govorio o sebi. U povodu toga

setio sam se razgovora sa prijateljem iz Moskve o činjenici da namerno ćutanje može biti najteža disciplina kojoj bi se čovek podvrgao. Ali u to vreme, mi smo mislili na potpuno ćutanje. Čak i u ovo G. je uneo taj divni praktičan element koji je razlučivao njegov sistem i metode od bilo čega što mi je do tada bilo znano.

— Potpuno ćutanje je mnogo lakše, — rekao je, kada sam ja jednom počeo da mu izlažem svoje ideje. — Kompletno ćutanje je prosto bežanje od života. Čovek bi trebalo da bude u pustinji ili manastiru. Mi govorimo o radu u životu. A čovek može ćutati na takav način da to niko čak i ne primeti. Cela je stvar u tome da mi previše toga kažemo. Kada bismo ograničili sebe samo na ono što je potrebno, već bi to bilo ćutanje. Tako je svim ostalim, sa hranom, zadovoljstvima, snom; za sve postoji granica onoga što je potrebno. Posle toga počinje 'greh'. to je nešto što je potrebno shvatiti, 'greh' je nešto što nije potrebno. —

Ali ako bi ljudi apstinirali od svega što je sada nepotrebno, kakav bi to život postao? — rekao sam. — I kako oni mogu znati šta je potrebno a šta nije? —

— Opet govoriš na svoj način, — rekao je G. — Nisam govorio o ljudima uopšte. Oni ne idu nikuda i za njih nema grehova. Gresi su ono što drži ljude prikovane na mestu, ako su odlučili da krenu i ako su sposobni da to učine. Gresi postoje samo za one ljude koji su na putu ili mu pristupaju. Greh je ono što zastavlja čoveka, što mu pomaže da vara sebe kada misli da radi a zapravo spava. Gresi su ono što uspavljuje čoveka kada je već odlučio da se probudi. A šta čoveka uspavljuje? Opet sve što je nepotrebno, sve što nije neophodno. Neophodno je uvek dozvoljeno, ali iza toga odmah počinje hipnoza. Ali moraš znati da se to odnosi samo na ljude u radu ili one koji smatraju da su u radu. A rad se sastoji u voljnom potčinjavanju sebe privremenim mukama da bi se oslobodio od večne patnje. Oni hoće zadovoljstvo sada, odmah i zauvek. Oni ne žele da razumeju da je zadovoljstvo ATRIBUT RAJA i da se mora zaraditi. Ovo nije potrebno zbog neke presude ili nekih unutrašnjih moralnih zakona već iz prostog razloga što čovek, ako dobije zadovoljstvo pre nego što ga je zaslužio, neće biti sposoban da ga zadrži i zadovoljstvo će se pretvoriti ti patnju. A cela je stvar u tome, ospo-

sobiti se za dobijanje zadovoljstva i mogućnosti da ga se zadrži. Ko god to može, taj nema šta da uči. Međutim, put do toga ide kroz patnju. Ko god misli da onakav kakav je može sebi dozvoliti zadovoljstvo, veoma greši, i ako je sposoban za iskrenost prema sebi, doći će trenutak kada će i sam to uvideti. —

Vratiću se na fizičke vežbe koje smo u to vreme izvodili. G. nam je pokazao različite metode koje su upotrebljavane u školama. Veoma interesantne, ali neverovatno teške, bile su vežbe u kojima se izvodio čitav niz uzastopnih pokreta u vezi sa uklanjanjem pažnje sa jednog dela tela na drugi.

Na primer, čovek sedne na pod sa savijenim kolenima, držeći svoje ruke, dlanovima priljubljenim jedan uz drugi, između nogu. Tada treba da dignu jednu nogu i za to vreme da broji: OM, OM, OM, OM, OM, OM, OM, OM, OM, OM, do desetog OM i unazad devet puta OM, i tako dalje, do jednog OM. Zatim opet dva OM, tri OM i tako dalje. Istovremeno, sve vreme mora da »oseća« svoje desno oko. Tada treba da izdvoji palac i »oseti« svoje uho, i tako dalje.

Prvo je bilo potrebno sećati se redosleda pokreta i »osećanja«, zatim ne pogrešiti u brojanju, pamtitii pokrete i »osećanja«. Bilo je teško ali tu nije bio kraj. Kada čovek usavrši ovu vežbu i može je uraditi za deset, petnaest minuta, daje mu se, kao dodatak, specijalan oblik disanja koji treba da uvrsti u vežbu. Mora udahnuti dok izgovara OM nekoliko puta i izdahnuti nekoliko puta dok izgovara OM; štaviše, brojanje mora biti glasno. Osim ovih bilo je i još složenijih vežbi koje su išle do skoro nemogućeg. G. nam je rekao da je video ljude koji su DANIMA vežbali na taj način.

Kratak post o kome sam već govorio pratile su i specijalne vežbe. G. nam je objasnio na početku gladovanja da se poteškoće sastoje u neostavljanju upotrebljenih supstanci koje su pripremljene u organizmu za varenje hrane.

— Te supstance sadrže jake rastvore, — rekao je. — I ako su ostavljene bez nadzora mogu otrovati organizam. One moraju biti upotrebljene. A kako će biti upotrebljene ako organizam ne uzima hranu? Samo pojačanim fizičkim radom, pojačanim znojenjem. Ljudi čine ogromnu grešku kada se manje kreću 'da uštede snagu' dok poste. Naprotiv, potrebno je pojačati rad i

proširiti energiju koliko god je moguće. U tom slučaju je gladovanje korisno. —

Kada smo počeli svoj post, ni jednog trenutka nismo bili ostavljeni na miru. G. nas je terao da trčimo po suncu, čak i po dve milje, da radimo čitav niz gimnastičkih vežbi.

Sve vreme je govorio da te vežbe koje radimo nisu bile prave, već samo pripremne.

Jedan opit koji je bio povezan sa onim što je G. govorio o disanju i umoru, objasnio mi je mnogo toga, a ono osnovno što mi je bilo pojašnjeno je bila činjenica zbog čega nam je teško da postignemo bilo šta u uobičajenim uslovima života.

Otišao sam u sobu u kojoj me niko nije mogao videti, i počeo da merim vreme dvostruko, pokušavajući istovremeno da dišem u skladu sa određenim brojanjem, to jest, da udišem za vreme određenog broja koraka i izdišem za vreme određenog broja. Posle izvesnog vremena kada sam već počeo da se umaram, primetio sam, ili bolje rečeno, osetio sam sasvim jasno, da je moje disanje bilo veštačko i nepouzđano. Osetio sam da za kratko neću biti u stanju da dišem na taj način dok nastavljam da beležim vreme dvostruko i ono normalno obično disanje, veoma ubrzano naravno, da ni na koji način ne mogu da za vladam njime.

Postalo mi je sve teže i teže da dišem i beležim, a uz to da posmatram broj disanja i koraka. Bio sam sav okupan znojem, u glavi je počelo da mi se vrti, mislio sam da ću pasti. Već sam počeo da očajavam da neću dobiti nikakve rezultate, skoro sam prestao kada je nešto kvrcnulo u mojoj glavi ili se pokrenulo u meni i moje disanje se nastavilo normalno, pravilno, ujednačeno, ali bez udela sa moje strane, dajući mi količinu vazduha koja mi je bila potrebna. Bilo je to izuzetno prijatno osećanje. Zatvorio sam oči i nastavio da beležim vreme, dišući lako i slobodno, osećajući kao da mi je snaga jačala, da postajem lakši i jači. Mislio sam da ako nastavim da trčim na taj način određeno vreme, da ću dobiti još interesantnije rezultate jer su već počeli talasi radosnog treperenja, da struje mojim telom koje je, što sam znao iz ranijih opita, nastavljalo putem k onome, što sam nazivao otvaranju unutrašnje svesnosti.

U tom trenutku neko je ušao u sobu i ja sam prekinuo.

Posle toga, srce mi je jako kucalo duže vremena, ali ne neprijatno. Beležio sam i disao oko pola sata. Ovu vežbu ne preporučujem ljudima sa slabim srcem.

U svakom slučaju, ovaj eksperiment mi je pokazao tačnost kojom data vežba može biti prenesena do centra kretanja, to jest, da je bilo moguće učiniti da centar kretanja radi na nov način. Istovremeno sam bio ubeden da je uslov za taj prenos, neverovatno umor. Čovek svaku vežbu počinje umom; tek kad se stigne u stadijum umora kontrola prelazi u centar kretanja. Ovo je objasnilo ono što je G. govorio o »izuzetnim naporima« i mnoge od njegovih kasnijih zahteva učinilo shvatljivim.

Kasnije, koliko god puta da sam pokušavao da ponovim vežbu, nisam uspeo da izazovem isti osećaj. Istina da se post završio i da je uspeh mog eksperimenta verovatno bio vezan sa njim.

Kada sam G. rekao o svom opitu, kazao je da bez opšteg rada, to jest, bez rada na celom organizmu, takve se stvari događaju samo slučajno.

Kasnije sam nekoliko puta čuo opise iskustava veoma sličnim mojim od ljudi koji su se bavili plesovima, pokretima derviša, sa G.

Što smo više videli i shvatali složenost i raznovrsnost metoda rada na sebi, tim su nam bile jasnije poteškoće na tom putu. Videli smo nezamenljivost velikog zanja, ogromne napore i pomoć na koju niko od nas nije mogao ni imao prava da računa. Videli smo da je čak i samo započinjanje rada na sebi u bilo kakvom ozbiljnijem obliku bio izuzetan fenomen koji je zahtevao hiljade pogodnih unutrašnjih i spoljašnjih uslova. A početak nije davao garanciju za budućnost. Svaki korak je zahtevao napor, za svaki korak je bila potrebna pomoć. Mogućnost postizanja bilo čega bila je tako mala u poredenju sa teškoćama da su mnogi od nas izgubili želju da čine bilo kakve napore.

To je bio neminovan stadijum kroz koji svi prolaze dok ne nauče da razumeju da je beskorisno misliti o mogućnosti ili nemogućnosti velikog i udaljenog postizanja nečega i da čovek mora da ceni ono što dobije danas a da ne razmišlja o tome šta će dobiti sutra.

Naravno, ideja o poteškoćama i izuzetnosti puta bila je tačna. Povremeno je ta vrsta pitanja bila postavljena G.:

— Da li je moguće da postoji bilo kakva razlika između nas i ljudi koji nemaju pojam o ovom sistemu? —

— Treba li da shvatimo da će ljudi koji ne idu ni jednim od ovih puteva biti prokleti da se okreću večno u jednom te istom krugu, koji je prosto 'hrana za mesec' i da nemaju mogućnosti bega? —

— Da li je tačno mišljenje da nema puta IZVAN PUTEVA; i kako je to organizovano da neki ljudi, možda mnogo bolji, ne naiđu na put, dok drugi, slabi i beznačajni, dolaze u dodir sa mogućnostima puta? —

Jednom prilikom, kada se razgovaralo o neizbežnim temama, G. je počeo da govori na nekako drugačiji način nego što je to činio ranije, jer je ranije uvek insistirao na činjenici da IZVAN PUTEVA nema ničega.

— Nema i ne može biti bilo kakvog izbora ljudi koji dolaze u dodir sa 'putevima'. Drugim rečima, niko ih ne bira, oni sami sebe biraju, delimično slučajno a delom zbog određene gladi koju osećaju. Ko god ne oseća snažno tu glad, ne može mu se pomoći slučajnošću. A svi koji osećaju jaku glad mogu se dovesti slučajem do početka puta, uprkos nepovoljnim okolnostima.

— Šta je sa onima koji su bili ubijeni ili umrli od rana u ratu, na primer? — upitao je neko. — Zar mnogi od njih nisu mogli imati tu glad? I kako je u tom slučaju ta glad mogla pomoći?

— To je nešto sasvim drugo, — rekao je G. — Ti ljudi potpadaju pod opšti zakon. Mi ne govorimo o njima niti možemo. Mi možemo govoriti samo o ljudima koji, zahvaljujući slučaju, ili sudbini, ili sopstvenoj pameti, ne potpadaju pod opšti zakon, to jest, koji su izvan delanja bilo kakvog opšteg zakona ili destrukcije. Poznato je, na primer, kroz statističke podatke da određeni konačan broj ljudi mora da padne pod tramvaje u Moskvi u toku jedne godine. Tako, ako jedan čovek koji ima tu glad, padne pod tramvaj i ovaj ga usmrti, više ne možemo govoriti o njemu sa tačke gledišta rada na putevima. Možemo govoriti samo o onima koji su živi i samo dok su živi. Tramvaj ili rat — to

je potpuno ista stvar. Jedan je veći a drugi manji. Mi govorimo o onima koji ne padaju pod tramvaje.

— Čovek, ako je gladan, ima šansu da dođe u dodir sa početkom puta. Osim gladi potrebno su još neke 'naslage'. Inače čovek nije u stanju da vidi put. Zamislite da obrazovani Evropljanin, to jest, čovek koji ništa ne zna o religiji, dođe u dodir sa mogućnošću religioznog puta. On ništa neće videti i ništa razumeti. Za njega bi to bila glupost i praznoverje. Ali istovremeno on može imati veliku glad ali formulisanu intelektualno. Ista stvar je sa čovekom koji nikada nije čuo za joga metode, o razvitku svesti i tako dalje. Za njega će, ako dođe u dodir sa joga putem, sve što čuje biti mrtvo. Četvrti put je još teži. Da bi se četvrtom putu dala prava vrednost, čovek mora mnogo osetiti pre toga i biti razočaran u mnogo stvari. On treba, iako nije zapravo probao put fakira, monaha i jogija, barem da razmišlja i zna o njima i da bude ubeđen da ti putevi nisu za njega. Ovo što ja govorim nije potrebno shvatiti bukvalno. Ovaj misaoni proces može biti nepoznat čoveku. Ali rezultati tog procesa moraju biti u njemu i pomoći mu da prepozna četvrti put. U protivnom bi mogao stajati pored njega i ne videti ga.

— Naravno da bi bilo pogrešno reći da osim ako čovek stupi na neki od tih puteva, nema više nikakvih šansi. 'Putevi' su jednostavna pomoć; pomoć koja se daje ljudima prema njihovom tipu. Istovremeno 'putevi', ubrzani putevi, putevi lične, individualne evolucije za razliku od opšte, mogu teći, mogu voditi do njega, ali u svakom slučaju se razlikuju od nje.

— Da li opšta evolucija teče ili ne, je opet drugo pitanje. Za nas je dovoljno da shvatimo da je moguća, i stoga je evolucija za ljude izvan 'puteva' moguća. Tačnije rečeno postoje 2 puta,. Jedan ćemo zvati subjektivnim putem. On uključuje 4 puta o kojima smo govorili. Drugi ćemo zvati objektivni put. to je put ljudi u životu. Reči 'subjektivni' i 'objektivni' ne smete uzeti sasvim bukvalno. One izražavaju samo jedan aspekt. Ja ih upotrebljavam samo zbog toga što druge ne postoje. —

— Zar se ne bi moglo reći 'individualni' i 'opšti putevi'? — upitao je neko.

— Ne, — rekao je G. — Bilo bi to nepravilnije od subjektivno i objektivno jer subjektivni put nije individualni u opštem smislu te reči, jer je to 'put škole'. Sa te tačke gledišta objektivni put je mnogo individualniji jer priznaje mnogo više individualnih osobenosti. Ne, bolje je ostaviti te nazive — 'subjektivno' i 'objektivno'. Nisu baš pogodni ali ćemo ih uzeti uslovno.

— Ljudi objektivnog puta jednostavno žive svoj život. To su oni koje nazivamo dobrim ljudima. Naročiti sistemi i metodi nisu nešto što im je potrebno; upotrebljavajući obična religiozna ili intelektualna učenja i običan moral, oni žive istovremeno u skladu sasvojom savešću. Oni ne čine mnogo iz potrebe, ali oni ne čine zlo. Ponekad su prilično neobrazovani, jednostavni ljudi ali dobro razumeju život, imaju pravilne vrednosti i prave poglede na stvari. Oni se naravno usavršavaju i evoluiraju. Samo što njihov put može biti dug i sa mnogo nepotrebnih ponavljanja. —

Već dugo vremena sam želeo da nateram G. da govori o ponavljanju, ali je uvek izbegavao. Tako je bilo i ovom prilikom. Ne odgovorivši na moje pitanje nastavio je:

— Često se ljudima sa 'puta' čini, mislim na subjektivni put, naročito onima koji su na početku, da drugi ljudi, to jest, oni sa objektivnog puta, nisu u pokretu. Ali, to je velika greška. Običan obyvateľ može ponekad da uradi takav posao u sebi da prevaziđe monaha ili jogija.

— Obyvateľ je čudna reč u ruskom jeziku. Upotrebljava se u smislu 'stanovnik', bez neke naročite obojenosti. Istovremeno se upotrebljava da izrazi prezir ili ruganje — 'OBYVATEL' — kao da može postojati nešto gore. Ali oni koji govore na taj način ne razumeju da je OBYVATEL zdravo životno jezgro. Sa tačke gledišta moguće evolucije, dobar OBYVATEL ima mnogo više šansi od 'luđaka' ili 'skitnice'. Kasnije ću možda objasniti šta mislim pod ovim rečima. U međuvremenu govorićemo o OBYVATELU. Nikako ne želim da kažem da su OBYVATELI ljudi objektivnog puta. Ništa slično. Samo hoću da kažem da sama činjenica da je neko dobar OBYVATEL ne predstavlja prepreku 'putu'. I konačno postoje različiti tipovi OBYVATELA. Zamislite, na primer, tip OBYVATELA koji ceo svoj život živi

kao i drugi ljudi oko njega; istovremeno sniva o manastirima, o tome kako će jednog dana sve napustiti i otići u manastir. Takve stvari se događaju u Rusiji i na Istoku. Čovek živi i radi pa kada mu deca ili unuci porastu, sve im ostavlja i ide u manastir. O takvom OBYVATELU govorim. Možda on ne ide u manastir, možda mu to nije potrebno. Njegov sopstveni život kao OBYVATEL može biti njegov put.

— Ljudi koji ozbiljno razmišljaju o putevima, naročito ljudi intelektualnih puteva, često s visine gledaju na OBYVATELA i uopšteno ga preziru. Oni time pokazuju sopstvenu nepodobnost za bilo koji od puteva. Nijedan put ne može početi niže od nivoa OBYVATELA. Čovek koji može biti dobar OBYVATEL, mnogo je korisniji s tačke gledišta puta, nego 'skitnica' koji o sebi misli mnogo više nego o OBYVATELU. 'Skitnicama' nazivam svu takozvanu 'inteligenciju' — umetnike, poete, bilo kakvu vrstu 'boemije', koja prezire OBYVATELA, a istovremeno ne bi bila u stanju da opstane bez njega. Sposobnost sopstvene orijentacije u životu je koristan kvalitet sa tačke gledišta rada. Dobar OBYVATEL bi trebalo da izdržava barem 20 osoba svojim radom. Šta vredi čovek koji to nije u stanju? —

— Šta zapravo OBYVATEL znači? — pitao je neko. — Može li se reći da je OBYVATEL dobar građanin? —

— Da li bi OBYVATEL trebalo da bude patriota? — neko drugi je pitao. — Pretpostavimo da je rat. Kakav bi njegov stav prema ratu, trebalo da bude? —

— Postoje različiti ratovi kao i različiti patrioti, — rekao je G. — Vi svi još uvek verujete u reči. OBYVATEL, ako je dobar OBYVATEL, ne veruje u reči. On shvata koliko je bezvrednog pričanja iza njih. Ljudi koji se busaju svojim patriotizmom su psihopate za OBYVATELA i kao takve ih i posmatra. —

— A kako bi OBYVATEL posmatrao pacifiste i one koji odbijaju da idu u rat? —

— Kao na istovetne luđake! Oni su možda još gori. —

Drugom prilikom u vezi sa istim pitanjem G. je rekao:

— Dosta je nerazumljivo za vas, jer ne uzimate u obzir značenje nekih najjednostavnijih reči, na primer, nikada niste

razmišljali šta znači BITI OZBILJAN. Pokušajte da odgovorite sebi na pitanje šta znači BITI OZBILJAN. —

— Imati ozbiljan stav prema stvarima, — rekao je neko.

— To je upravo ono što svi misle, baš je suprotno, — rekao je G. — Imati ozbiljan stav prema stvarima uopšte ne znači biti ozbiljan, jer osnovno pitanje je PREMA KOJIM STVARIMA? Mnogo ljudi ima ozbiljan stav prema trivijalnim stvarima.

Mogu li se oni nazvati ozbiljnim? Naravno ne.

— Greška je u tome što se pojam 'ozbiljan' uzima uslovno. Jedna stvar je ozbiljna za jednog čoveka a druga za drugog. U stvarnosti ozbiljnost je jedan od pojmova koji se nikada i ni pod kakvim uslovima može uzimati uslovno. Samo je jedna stvar ozbiljna uvek i za sve ljude. Čovek može biti svestan toga manje ili više ali ozbiljnost stvari neće biti time izmenjena.

— Kada bi čovek bio u stanju da shvati sav užas života običnih ljudi, koji se okreću u krugu beznačajnih interesovanja i ciljeva, kada bi mogao da shvati šta gube, razumeo bi da postoji samo jedna stvar koja je ozbiljna za njega — da pobegne od opšteg zakona, da se oslobodi. Šta može biti ozbiljno za čoveka koji je u zatvoru osuđen na smrt? Samo jedna stvar: kako da spase sebe, kako da pobegne, ništa drugo nije ozbiljno.

— Kada kažem daje OBYVATEL ozbiljniji od 'skitnice' i 'luđaka', time mislim da je on priviknut da se bavi stvarnim vrednostima, OBYVATEL vrednuje mogućnosti 'puteva' i mogućnosti 'oslobođenja' ili 'spasa' bolje i brže od čoveka koji je navikao da celog života ide u krugu imaginarnih vrednosti, imaginarnih interesovanja i imaginarnih mogućnosti.

— Ljudi koji nisu ozbiljni prema mišljenju OBYVATELA su oni koji žive u maštarijama, naročito u osnovnoj fantaziji da su sposobni da nešto učine. OBYVATEL zna da oni samo obmanjuju ljude, obećavajući im bog zna šta, a da zapravo samo uređuju događaje za sebe — ili su luđaci, što je još gore, drugim rečima, oni veruju sve što ljudi govore. —

— Kojoj kategoriji pripadaju političari koji sa prezrenjem govoreo 'OBYVATELU', njegovom mišljenju, njegovim interesima?—pitao je neko.

— Oni su najgora vrsta OBYVATELA, — rekao je G., to jest, OBYVATELI bez ikakve pozitivne ublažavajuće karakteristike, ili su šarlatani, luđaci ili hulje. —

— Zar ne postoji pošten čovek među političarima? — neko je pitao.

— Naravno da može biti, — rekao je G., — ali u ovom slučaju oni nisu praktični ljudi, oni su maštari, i biće upotrebljeni od strane drugih ljudi kao paravan za njihove prljave afere.

— OBYVATEL možda neće to znati na filozofski način, to jest, on nije u stanju to da formuliše, ali zna da se stvari 'događaju same', kroz svoju praktičnu lukavost, stoga se on u svom srcu smeje ljudima koji misle ili koji žele da ga ubede u to da oni imaju bilo kakav značaj, da bilo šta zavisi od njihove odluke, da oni mogu menjati stvari ili uopšteno govoreći, da nešto čine. To za njega ne znači biti ozbiljan. A razumevanje onoga što nije ozbiljno mu može pomoći da vrednuje ono što je ozbiljno. —

Često smo se vraćali na pitanja poteškoća puta. Naše sopstveno iskustvo zajedničkog života i rada nas je sve vreme bacalo prema novim poteškoćama koje su u nama ležale.

— Sve leži u nečijoj spremnosti da žrtvuje svoju slobodu, — rekao je G. Čovek se svesno ili nesvesno bori za slobodu onako kako je on zamišlja i to ga u mnogome sprečava u postizanju prave slobode. Međutim, čovek koji je sposoban za postizanje bilo čega, dolazi pre ili kasnije do zaključka da je njegova sloboda iluzija i pristaje da se reši te iluzije. On svesno postaje rob. On čini ono što mu se kaže, govori ono što mu se kaže, i misli ono što mu se kaže. On se ne plaši da će nešto izgubiti pošto ništa i nema. Na taj način sve postiže. Sve što je u njemu postojalo stvarno, razumevanje, simpatije, ukusi, želje, sve mu se vraća, uz nove stvari, koje nije imao niti ih je mogao imati ranije, zajedno sa osećanjem jedinstva i volje unutar njega. Da bi stigao do te tačke čovek mora proći težak put ropstva i poslušnosti. A ako želi rezultate mora se pokoravati ne samo spolja nego i iznutra. Za to je potrebna velika odlučnost, a odlučnost zahteva veliko razumevanje činjenice da nema drugog puta, da čovek ništa ne može učiniti SAM, ali istovremeno da se nešto ipak mora učiniti.

— Kada čovek dođe do zaključka da on ne može i ne želi dalje da živi na način na koji je do tada činio, kada zbilja vidi sve od čega se sastoji njegov život, pa odluči da radi, mora biti iskren sa sobom da ne bi upao u još goru situaciju. Jer nema ničeg goreg ako se počne sa radom na samom sebi i onda se napusti pa se čovek nađe između dve stolice; bolje je uopšte ne započinjati. A da se ne bi započinjalo uzalud ili da se ne bi rizikovalo na sopstveni račun, čovek treba da proveri svoju odluku više puta. Uglavnom mora znati dokle želi ići, šta hoće da žrtvuje. Ništa lakše nego reći SVE. Čovek nikada ne može da žrtvuje sve i to se ne može zahtevati od njega. Ali on mora tačno odrediti šta je voljan da žrtvuje da se kasnije ne bi cenjkao oko toga. U tom slučaju bi mu se dogodila ista stvar kao sa vukom u američkoj bajci.

— Zna li američku bajku o vuku i ovci?

— Jednom je živeo vuk koji je klao mnogo ovaca i time ojadio mnoge ljude.

— Vremenom, ne znam zbog čega, odjednom je osetio napade savesti i počeo da oseća kajanje; odlučio je da se popravi i da više ne kolje ovce.

— Da bi to ozbiljno sproveo otišao je svešteniku i zamolio ga da održi službu.

— Sveštenik je počeo službu a vuk je stajao plačući i moleći se u crkvi. Služba je bila duga. Vuk je zaklao mnogo sveštenikovih ovaca, stoga se sveštenik usrdno molio da se vuk zbilja popravi. Odjednom vuk pogleda kroz prozor i vide ovce kako se vraćaju sa paše. On je počeo da se meškolji a sveštenikovoj službi nikad kraja.

— Najzad vuk nije više mogao da izdrži i poviče:

Završi pope! Sve će ovce stići kući a ja ću ostati bez večere!

— Ovo je veoma dobra bajka jer dobro opisuje čoveka. On je spreman sve da žrtvuje, ali današnja večera je nešto drugo.

— Čovek uvek želi da počne sa nečim velikim. To je nemoguće; nema izbora, moramo započeti sa stvarima iz današnjeg dana. —

Citiraću jedan od razgovora koji je karakterističan primer G. metoda. Šetali smo parkom. Bilo nas je petoro osim G. Ne-

ko ga je upitao kakvo je njegovo mišljenje o astrologiji i da li ima bilo čega od vrednosti u manje više znanim astrološkim teorijama.

— Da, — rekao je G., — sve zavisi kako su shvaćene. One mogu biti vredne a mogu biti i sasvim bezvredne. Astrologija se bavi samo jednim delom čoveka, NJEGOVIM TIPOM, njegovom suštinom — ne bavi se ličnošću, što zahteva kvalitete. Ako ovo shvatite rezumećete vrednost astrologije. —

I ranije se u našoj grupi razgovaralo o tipovima i činilo nam se da je nauka o tipovima najteža stvar u proučavanju čoveka jer nam je G. dao veoma malo podataka i zahtevao naše samostalno posmatranje samih sebe i drugih.

Nastavili smo šetnju i G. je i dalje govorio, pokušavajući da objasni sta je bilo u čoveku što bi moglo da zavisi od planetarnih uticaja a šta ne bi.

Kad smo izašli iz parka G. je prestao da govori i išao nekoliko koraka ispred nas. Nas petoro je hodalo iza njega pričajući. Obilazeći oko drveta G. je ispustio štap — od ebonovine sa kavaskom srebrnom drškom — neko od nas se sagao da ga dohvati i dodao mu. G. je nastavio nekoliko koraka zatim se okrenuo prema nama i rekao:

— Bila je to astrologija. Razumete li? Svi ste vi videli da sam ispustio štap. Zašto ga je jedan od vas podigao? Neka svako od vas odgovori za sebe. —

Jedan je rekao da nije video da je G. ispustio štap jer je gledao u drugom pravcu. Drugi je rekao da je primetio da ga je G. namerno ispustio jer štap nije pao tako kao kada bi se zakačio za nešto, već je G. otvorio ruku i ovaj je ispao. Ovo je probudilo njegovu znatiželju pa je čekao šta će se dalje dogoditi. Treća osoba je rekla da je videla kako G. ispušta štap ali da je bio veoma zamišljen pitanjima astrologije, naročito pokušavajući da se seti nečega što je G. jednom ranije rekao u vezi sa tim pitanjem i nije obratio dovoljno pažnje na štap. Četvrti je video da štap pada i pomislio da ga podigne ali u tom trenutku neko ga je već digao. Peti je rekao da je video kako štap pada i video sebe kako ga diže i daje G. (G. se smešio slušajući nas.)

— To je astrologija, — rekao je. — U istoj situaciji jedan čovek vidi i čini jednu stvar, drugi, drugu stvar, treći, treću stvar

i tako dalje. Svaki je reagovao u skladu sa svojim tipom. Posmatrajte ljude i sebe na taj način i tada ćemo možda kasnije razgovarati o različitoj astrologiji. —

Vreme je prolazilo veoma brzo. Kratko leto u Essentuki bližilo se kraju. Počeli smo da mislimo na zimu i da pravimo razne planove.

Tada se sve odjednom promenilo. Iz razloga koji se meni činio slučajnim i bio rezultat netrpeljivosti nekih članova naše male grupe, G. je izjavio da raspušta celu grupu i prestaje sa radom. U prvom trenutku jednostavno nismo mogli da poverujemo misleći da nas na taj način proverava. Kada je rekao da ide na Crno more samo sa Z. svi, osim nas nekoliko koji su morali da se vrate u Moskvu i Petersburg, izjavili su da će ga pratiti gde god išao. G. se saglasio sa ovim ali je rekao da moramo sami o sebi voditi računa i da neće biti nikakvog rada makar koliko da mi računamo sa tim.

Sve ovo me je veoma iznenadilo. Smatrao sam da trenutak nije nikako pogodan za 'glumu' i ako je G. bio ozbiljan, zbog čega je cela stvar bila uopšte započeta? U ovom periodu u nama se nije pojavilo ništa novo. Ako je G. započeo rad sa nama koji je razlog za prekidanje sada? Za mene se praktično ništa nije promenilo. Ja sam inače odlučio da zimu provedem na Kavkazu. Ali za neke je to izmenilo mnogo toga, jer je bilo nekih članova naše grupe koji su još bili pomalo nesigurni i ovo im je donelo neverovatne poteškoće. Moram priznati da je od tog trenutka moje poverenje u G. počelo da se ljulja. Ne znam šta me je podstaklo, teško mi je da sada to definišem ali od tog trenutka je počelo moje odvajanje od G. i njegovih ideja. Do tada ih nisam razdvajao.

Krajem avgusta sam prvo pošao sa G. do Tuapasa i odatle otišao u Petersburg sa namerom da donesem neke stvari odande; nažalost, morao sam da ostavim sve svoje knjige. Mislio sam da bi u to vreme bio veliki rizik nositi ih na Kavkaz. Ali u Peterburgu je sve, naravno, bilo izgubljeno.

OSAMNAESTO POGLAVLJE

U St. Petersburgu sam bio zadržan mnogo duže nego što sam planirao, do 15. 10., nedelju dana pre boljševičke revolucije. Bilo je nemoguće ostati u njemu. Približavalo se nešto odvratno i ljigavo. Bolesna napetost i iščekivanje nečeg neminovnog osećalo se u svemu. Govorkanja na sve strane, apsurdna i glupa. Niko ništa nije razumeo. Niko nije mogao da zamisli šta se sprema. 'Privremena vlada', savladavši Kornilova, vodila je vrlo korektne pregovore sa boljševicima koji su otvoreno pokazivali da ih ni najmanje nije briga za »socijalističke ministre« i samo su pokušavali da dobiju u vremenu. Nemci iz nekog razloga nisu marširali na Petersburg iako je front bio otvoren. Ljudi su o njima mislili kao o spasiocima i od »privremene vlade« i od boljševika. Nisam delio njihove nade u Nemce jer po mom mišljenju, ono što se događalo u Rusiji već je uveliko bilo ispušteno iz ruku.

U Tuapseu je još uvek bilo prilično mirno. Neka vrsta sovjeta je sedela u letnjikovcu persijskog Šaha ali pljačkanje još nije započelo. G. se smestio daleko od Tuapse na jug, oko 15 milja od Sochia. Iznajmio je seosku kuću koja je gledala na more, kupio je par konja i živeo sa malim društvom. Sve skupa oko deset ljudi.

I ja sam otišao tamo. Bilo je to divno mesto, puno ruža, s jedne strane pogled na more a sa druge na lanac planina sa vrhovima već prekrivenim snegom. Veoma mi je bilo žao naših ljudi koji su ostali u Moskvi i St.Petersburgu. Ali odmah po mom prispeću primetio sam da nešto nije u redu. Nije bilo ni traga Es-sentuki atmosfere. Naročito sam bio začuđen položajem Z. Kada sam otišao za St.Petersburg početkom septembra, Z. je još

uvek bio pun entuzijazma; stalno me je podsticao da ne ostanem u St.Petersburgu jer može postati teško probiti se kasnije.

Zar nemaš nameru da ikad više budeš u St.Petersburgu? — pitao sam ga tada.

— Onaj ko odleti u planine nikada se više ne vraća, — odgovorio je Z.

Sada, dan po mom prispeću u Uch Dere, čuo sam da Z. želi da se vrati u St.Petersburg.

— Šta će on tamo? Napustio je posao, šta bi mogao raditi?

— Ne znam, — rekao je Dr.S., koji me je i obavestio o tome. — G. nije zadovoljan njime i kaže da će biti bolje ako ode.

Teško je bilo naterati Z. na razgovor. Očigledno nije imao želju da objašnjava, samo je rekao da zaista želi da ode.

Postepeno sam, ispitujući ostale, pronašao da se čudna stvar dogodila. Apsurdna svađa između G. i nekih Lettsovih suseda. Z. je bio prisutan. G. se nije dopala neka Z. primedba i od tog trenutka njegov stav prema Z. se potpuno izmenio, prestao je da govori sa njim i uopšte ga stavljao u takav položaj da je Z. morao objaviti svoju odluku da odlazi.

Smatrao sam ovo kompletnim idiotizmom. Ići u St.Petersburg u ovo vreme mi je izgledalo kao najveća glupost na svetu. Sada su njime vladale raspuštene rulje, pljačke i ništa drugo. U to vreme je naravno bila neverovatna činjenica da niko od nas više nikada neće videti St.Petersburg. Mislio sam da ću otići tamo u proleće, da će se nešto do tada iskristalisati. Sada u sred zime to bi bilo sasvim nerazumno. Razumeo bih da je Z. bio zainteresovan za politiku, ali pošto to nije bio slučaj, nisam video nikakav drugi motiv. Počeo sam da nagovaram Z. da sačeka, da ništa odmah ne odlučuje, da razgovara sa G., da nekako razjasni svoj položaj. Z. mi je obećao da neće žuriti. Ali sam shvatio da je zbilja u čudnom položaju. G. ga je potpuno ignorisao što je na Z. delovalo veoma depresivno. Dve nedelje su prošle tako. Izgleda da sam uticao na Z. i on je rekao da će ostati ako mu G. dozvoli. Otišao je da razgovara sa G., ali se vratio prilično uznemiren.

— Šta ti je rekao? —

— Ništa naročito; da kad sam jednom odlučio da idem da to treba i da učinim. — Z. je otišao. Nisam to mogao da shvatim. Ja ni psa ne bi pustio u St.Petersburg u to vreme.

G. je nameravao da provede zimu u Uch Dereu. Živeli smo u nekoliko kuća na velikom zemljištu. Nije bilo nikakvog 'rada' u onom smislu kao što je to bilo u Essentuki. Cepali smo drva za kamin; skupljali divlje kruške; G. je često išao u Sochi gde je jedan od naših ljudi bio u bolnici, dobio je tifus baš pred moj dolazak iz St.Petersburga.

Neočekivano, G. je odlučio da se preseli. Smatrao je da bismo ovde mogli lako biti odsečeni od Rusije što se tiče komunikacije i da bismo mogli ostati bez namirnica.

G. je otišao sa pola društva i kasnije poslao Dr.S. po ostale. Opet smo se sastali u Tuapseu i odatle smo išli na izlete duž obale, na sever, gde nije bilo železnice. Za vreme jednog od tih putovanja S. je pronašao neke svoje poznanike iz St.Petersburga koji su imali letnjikovac oko 24 milje severno od Tuapse. Prenoćili smo kod njih i sledećeg jutra je G. iznajmio kuću, nekih pola milje dalje. Tu se naše malo društvo opet skupilo. Četvoro je otišlo u Essentuki.

Dva meseca smo tu živeli. Bilo je to veoma interesantno vreme. G., Dr.S., i ja smo išli u Tuapse svake nedelje po namirnice i hranu za konje. Ti odlasci će mi uvek ostati u sećanju. Bili su puni neverovatnih avantura i veoma interesantnih razgovora. Naša kuća je stajala na mestu sa koga se videlo more tri milje od velikog sela Olghniki. Nadao sam se da ćemo tu živeti duže vremena. Ali u drugoj polovini decembra čuli su se glasovi da se deo kavkaske vojske pomera prema Rusiji, pešice, duž obala Crnog mora. G. je rekao da ćemo opet u Essentuki, da započnemo svež rad. Ja sam otišao prvi. Odneo sam deo naših stvari u Pyatigorsk i vratio se nazad. Bilo je moguće proći iako je u Armaviru bilo boljševika.

Boljševici su se uopšte brojčano uvećali na severnom Kavkazu i počela su trvenja između njih i kozaka. U Mineralnim Vodama, kada smo svi prošli, sve je bilo naizgled mirno iako su se već dogodila mnoga ubistva osoba koje boljševici nisu voleli.

G. je iznajmio veliku kuću u Essentuki i poslao cirkularno pismo, 12. februara, sa mojim potpisom takođe, svim članovi-

ma naših moskovskih i st. Petersburških grupa, pozivajući ih da dođu sa sebi bliskima, ovde, da rade i žive sa njim. Sada nije baš bilo lako proći i nekoliko njih nije uspelo uprkos njihove želje da to učine. Ali su mnogi došli. Sakupilo se sve skupa oko četrdeset ljudi. Z. je došao sa njima. I njemu je bilo poslato pismo. Došao je prilično bolestan. U februaru, dok smo još čekali njihov dolazak, G. je jednom rekao, pokazujući mi kuću i kako ju je sredio:

— Razumeš li sada zbog čega smo skupljali novac u St. Petersburgu i Moskvi? Tada si rekao da je 1000 rubalja mnogo. A hoće li taj novac biti uopšte dovoljan? Platila je jedna i po osoba. Do sada sam već potrošio više od onoga što je sakupljeno tada.

G. je nameravao da iznajmi ili kupi parče zemlje, organizuje poljske kuhinje i uopšte uspostavi koloniju. Ali su ga događaji predupredili, započeli su početkom leta.

Kada su se naši ljudi sakupili u martu 1918. godine, ustanovljena su vrlo stroga pravila u našoj kući: bilo je zabranjeno napuštati posed, postavljena je straža dan i noć i tako dalje. Započeo je rad najrazličitijih vrsta. Bilo je mnogo toga interesantnog u organizaciji kuće i naših života.

Izvođene su vežbe koje su bile mnogo složenije i teže od onih koje smo radili prethodno leto. Počeli smo sa ritmičkim vežbama uz muziku, derviškim igrama, raznim mentalnim vežbama, učenja raznih načina disanja i tako dalje. Naročito intenzivne su bile vežbe za proučavanje raznih oponašanja psiho fenomena, čitanja misli, proricanje, medijumsko prikazivanje i tako dalje. Pre nego što su ove vežbe počele, G. nam je objasnio da je proučavanje tih *trikova*, kako ih je on nazivao, bio obavezan predmet u svim istočnjačkim školama, jer nije moguće proučavati fenomene supenormalnog karaktera dok se ne prouče sve moguće suprotnosti i imitacije. Čovek je u situaciji da razluči stvarno od lažnog samo ako zna sve što je lažno i bude sposoban da ga sam reprodukuje. Osim toga, G. je rekao da je praktična strana tih 'psiho trikova' već samo po sebi vežba koja se ničim ne može zameniti i da je najbolje za razvijanje određenih specijalnih karakteristika: želje za posmatranjem, lukavstvom i naročito za proširenje psihološkog rečnika za koji ne postoje reči

u običnom psihološkom jeziku a koji je sasvim sigurno neophodno razviti.

Ali su osnovni principi rada koji je počeo u to vreme bili ritmički pokreti uz muziku i slični, čudni plesovi, koji su kasnije vodili do reprodukovanja vežbi raznih derviša. G. nije objasnio svoje ciljeve i namere ali prema onome što je ranije govorio, moglo se pomisliti da će rezultat ovih vežbi biti dovođenje fizičkog tela pod kontrolu.

Za one koji nisu imali sredstava, organizovan je specijalan rad kao dodatak vežbama, plesu, gimnastici, razgovorima, predavanjima i kućnim poslovima.

Sećam se, kada smo napuštali Alexandropol prethodne godine, G. je uzeo sa sobom jednu kutiju punu svile, za koju mi je rekao da je našao jeftino na rasprodaji. Ta svila je uvek putovala sa njim. Kada su se naši ljudi smestili u Essentuki, G. je dao tu svilu ženama i deci da od nje prave zvezdaste oblike koje su lepile na karte. Osim toga su neki od naših ljudi, koji su imali trgovačkog duha, odlazili u radnje u Pyatigorsk, Kislovodsk i Essentuki da prodaju delove te svile. Čovek se mora sećati tog vremena. Nije bilo nikakve robe, radnje su bile prazne, tako da je svila bila razgrabljena odmah jer takve stvari kao što je svila, pamuk i slično, nije bilo moguće pronaći. Taj rad se nastavio sledeća dva meseca i donosio nam regularne prihode koji su bili iznad svakog očekivanja s obzirom na izvornu cenu svile.

U normalnim vremenima, kolonija kao što je naša, ne bi mogla opstati u Esentuki, možda ni na kom drugom mestu u Rusiji. Izazvali bismo pažnju, radoznalost, policija bi se pojavila i nesumnjivo bi se dogodio neki skandal. Ali u to vreme, 1918. godine, oni čija bi radoznalost bila probuđena bili su sada zaposleni spašavanjem sopstvenih koža od boljševika, a boljševici još nisu bili dovoljno jaki da bi bili zainteresovani za život pojedinaца ili organizacija koji nisu imali direktan politički karakter. Videvši ovo, mnogi intelektualci iz glavnog grada koji su se voljom sudbine našli u Mineralnim Vodama u to vreme, su se organizovali na sličan način, niko nije obraćao pažnju na nas.

Jednom prilikom, za vreme opšteg razgovora uveče, G. je rekao da moramo smisliti ime za našu koloniju i da treba da le-

galizujemo celu stvar. Bilo je to u vreme vlade Pyatigorskih boljševika.

— Izmislite neko ime kao što je SODROOJESTVO* i 'zarađeno radom' ili 'međunarodno' u isto vreme, — rekao je G. — U svakom slučaju oni neće razumeti. Ali je njima potrebno da mogu da nam daju neko ime. —

Na smenu smo davali razne predloge.

Organizovana su javna predavanja u našoj kući, dva puta nedeljno, na koja je dolazilo dosta ljudi i jedanput ili možda dva puta smo imali prikaz oponašanja psiho fenomena, koji nisu bili tako uspešni jer je naša publika vrlo jadno reagovala na uputstva.

Moj lični položaj u radu G. je počeo da se menja. Celu godinu se nešto sakupljalo i počeo sam postepeno da vidim da postoji mnogo stvari koje nisam razumeo i da MORAM DA IDEM.

Ovo će možda zvučati čudno i neočekivano, posle svega što sam napisao, ali to, se postepeno akumuliralo. Već sam napisao da sam izvesno vreme počeo da odvajam G. i IDEJE. U ideje nisam sumnjao. Naprotiv, što sam više o njima razmišljao, tim više i dublje sam ulazio u njih i više da ih vrednujem i shvatam njihov značaj. Ali sam veoma snažno počeo da sumnjam da je za mene, kao i mnoge iz našeg društva, moguće da nastavim rad pod vodstvom G. Ni slučajno time ne mislim da sam pronašao da je bilo koje delanje ili metod G. pogrešan ili da nisu bili prema mojim očekivanjima. To bi bilo čudno i sasvim neumesno u vezi sa vođom rada, i ezoteričnom prirodom koju sam priznavao. Jedno isključuje drugo. U radu takve prirode nema mesta kritici, nikakvog »neslaganja« sa ovom ili onom osobom. Naprotiv, sav se rad i sastoji u onome što vođa ukazuje, razumevaajući u skladu sa njegovim mišljenjima čak i o stvarima koje ne izgovore glasno, pomažući mu u SVEMU što on radi. Ne može postojati nikakav drugačiji stav prema radu. I G. je nekoliko puta sam rekao da je najvažnija stvar u radu SEĆATI SE DA SI

* SODROOJESTVO: otprilike »Unija prijatelja za zajednički cilj«.

DOŠAO DA UČIŠ i da ne preuzimaš nikakvu drugu ulogu na sebe.

Istovremeno, to uopšte ne znači da čovek nema izbora ili da mora da sledi nešto što ne odgovara onome za čim traga. Sam G. je rekao da ne postoje »opšte« škole, da svaki »guru« ili vođa škole radi prema svojim specifičnostima, jedan je vajar, drugi muzičar, treći opet nešto drugo i da svi učenici određenog GURUA moraju proučiti njegovu specijalnost. Jasno je da u ovome postoji izbor. Čovek mora da sačeka dok ne sretne GURUA čiju specijalnost JE SPOSOBAN da proučava, specijalnost koja odgovara njegovim ukusima, stremljenjima i sposobnostima.

Nema sumnje da postoje interesantni putevi, kao što su muzika i vajarstvo. Ali ne može biti da svaki čovek treba da nauči muziku ili vajarstvo. U školi nesumnjivo postoje OBAVEZNI predmeti i, ako se može tako reći, pomoćni predmeti, čije proučavanje se predlaže prosto kao sredstvo kojim se proučava ono što je obavezno. Tada bi se metode škola u mnogome razlikovale. Moguće je naravno da čovek koji započinje sa radom napravi grešku, da sledi vođu čija je specijalnost nešto što on ne može da prati na duge staze. Zadatak je vođe da uvidi koji ljudi ne treba sa njim da počnu da rade i kojima će njegovi specijalni predmeti uvek biti strani. Ako se to dogodi i Čovek koji je započeo rad sa vođom koga ne može da sledi to shvati, treba da ode i traži drugog vođu ili nezavistan rad ako je sposoban za to.

U pogledu mog odnosa prema G. jasno sam video da sam pogrešio u mnogim stvarima koje sam pripisivao G. i da ako ostanem sa njim ne mogu ići u pravcu u kome sam pošao na početak. Mislim da su svi članovi naše grupe, sa malim izuzecima, bili u sličnoj situaciji.

Bio je to čudan »uvid« ali apsolutno tačan. Ne mogu ništa da kažem protiv G. metoda osim da meni nisu odgovarale. Pao mi je na pamet veoma jasan primer. Nikada nisam imao negativan stav prema 'putu monaha', prema religioznim, mističnim putevima. Istovremeno, nikada nisam pomislio da je takav put moguć za mene. To znači, ako bi nas posle 3 godine rada G. navodio na posmatranje religioznih puteva, oblika i ceremonija, da bi to bio dobar motiv za neslaganje i odlazak, čak i po cenu gubljenja direktnog vodstva. A to naravno u isto vreme ne znači

da religiozne puteve smatram pogrešnim. Možda je taj put čak i bolji od mog ALI TO NIJE MOJ PUT.

Odluka o napuštanju rada G. i napuštanju njega, proizvela je u meni ogromnu unutrašnju borbu. Mnogo sam gradio na tome i bilo mi je teško da sve od početka gradim nanovo. Ali se ništa drugo nije moglo. Naravno, sve što sam naučio za te 3 godine zadržao sam. Prošla je godina u razmatranju cele stvari dok nisam pronašao mogućnost da nastavim rad i to u istom pravcu kao G., samo nezavisno.

Otišao sam u odvojenu kuću i nastavio sa radom koji sam napustio u St.Petersburgu, na mojoj knjizi koja se kasnije pojavila pod naslovom NOVI MODEL UNIVERZUMA.

U »Domu« su i dalje nastavljena predavanja i praktična prikazivanja, još neko vreme i tada je i to prestalo.

Ponekad sam sreo G. u parku ili na ulici, ponekad je došao u moju kuću. Ja sam izbegavao da idem u »Dom«.

Situacija na Kavkazu je postajala sve gora i G. je odlučio da napusti Mineralne Vode. Nije rekao gde zapravo namerava da ide, a bilo je i teško reći s obzirom na okolnosti u to vreme.

Narod koji je napustio Mineralne Vode u to vreme je pokušao da se probije Novorossiysk i pretpostavljao sam da će i on poći tim putem. I ja sam odlučio da napustim Essentuki. Samo što nisam želeo da odem pre njega. U tom smislu sam imao čudan osećaj. Hteo sam da čekam do kraja; da učinim sve što je zavisilo od mene tako da mogu posle sebi reći da nisam ostavio ni jednu mogućnost da mi promakne. Teško mi je bilo da odbacim ideju rada sa G.

G. je napustio Essentuki početkom avgusta. Većina koja je živela sa njim u »Domu« otišla je takođe. Nekoliko ljudi je otišlo ranije. Desetak je ostalo u Essentuki.

Odlučio sam da idem u Novorossiysk. Međutim, okolnosti su počele da se menjaju munjevito. U roku od nedelju dana po odlasku G., prestale su komunikacije čak i sa susednim mestima. Kozaci su počeli da probijaju graničnu liniju prema Mineralnim Vodama, a mi smo bili tu, boljševičke pljačke, »zaplene« i slično. Bilo je to vreme masakra »talaca« u Pyatigorsku kada su General Russki, General Radtko-Dimitrov i Princ Ourousov kao i mnogi drugi, nestali. Moram priznati da sam se osećao vrlo

glupo. Nisam otišao u inostranstvo kada je bilo moguće, da bi radio sa G., a konačan rezultat je bio da sam se odvojio od G. i bio zaustavljen od strane boljševika.

Svi koji smo ostali u Essentuki proživeli smo jedan težak period. Za mene i moju porodicu stvari su se odvijale prilično dobro. Samo se dvoje ljudi od četvoro, razbolelo od tifusa. Niko nije umro. Ni jedanput nismo bili opljačkani. A ja sam sve vreme radio i zarađivao novac. Za druge je bilo mnogo teže. U januaru 1919. godine, kozaci su nas oslobodili od Denikinove vojske. Ali Essentuki sam mogao napustiti tek sledećeg leta.

Novosti od G. su bile sporadične i kratke. Železnicom je putovao do Maikopa a odatle je cela njegova grupa zajedno sa njim morala pešice, interesantnim ali teškim putem, kroz planine do mora u Sochi koji je tada bio okupiran od Georgijanaca. Noseći ceo svoj prtljag, hodali su, uz sve moguće opasnosti i avanture, kroz prolaze i mesta na kojima nije bilo puta i gde se slabo ko mogao sresti. Tek su mesec dana nakon napuštanja Essentukia pristigli u Sochi.

Ali unutrašnja situacija se izmenila. U Sochi, veći deo društva, kao što sam i predvideo, odvojila se od G. Među njima su bili Z. i P. Samo je četvoro ostalo sa G. od kojih je samo Dr.S. jedini pripadao izvornoj grupi iz St. Petersburga. Ostali su bili u »mlađim« grupama.

U februaru je P., koji se smestio u Maikopu, otišao u Essentuki po svoju majku koja je tamo ostala, i od njega smo čuli detalje svega što se dogodilo na putu i po prispeću u Sochi. Ljudi iz Moskve su otišli u Kiev. G. je sa četvoricom otišao u Tiflis. U proleće smo čuli da nastavlja rad u Tiflisu sa novim ljudima i u novom pravcu, zasnivajući ga uglavnom na umetnosti, to jest muzici, plesu i ritmičkim vežbama.

Krajem zime kada su uslovi življenja postali malo lakši, počeo sam da pregledam svoje zabeleške i crteže G. dijagrama koje sam uz njegovu dozvolu zadržao još od St. Petersburga. Pažnju mi je naročito privukao DEVETOUGAO. Objašnjenje devetougla očigledno nije bilo završeno i osećao sam da u njegovim nagoveštajima možda leži mogući nastavak. Ubrzao sam video da se nastavak objašnjenja mora tražiti u vezi sa pogrešnom situacijom »stresa« koji je dolazio u devetougao kod intervala

sol-la. Potom sam obratio pažnju na ono što su govorele zabeleške iz Moskve, o uticajima 3 oktave jedna na drugu u »dijagramu hrane«. Nacrtao sam devetougao onako kako nam je bio dat i video sam da je donekle predstavljao »dijagram hrane«.

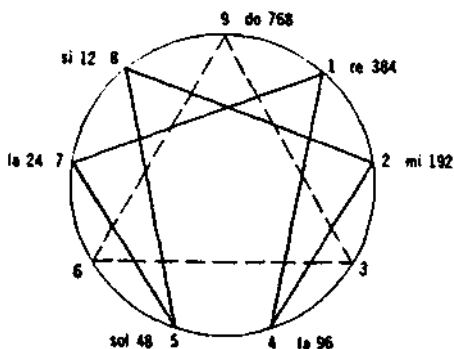

Sl. 59

Tačka 3 ili interval mi-fa, bilo je mesto na kome je »stres« ulazio i davao notu do 192 druge oktave. Kada sam dodao početak te oktave devetouglu video sam da je tačka 6 došla do »intervala« mi-fa druge oktave a »stres« u obliku treće oktave note do 48 koja počinje u ovoj tački. Završen crtež oktava je bio ovakav:

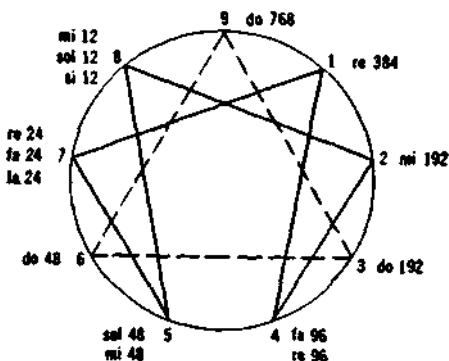

Sl. 60

Ovo je značilo da nema pogrešnog mesta za »stres« uopšte. Tačka 6 je pokazala ulaz »stresa« u drugu oktavu a »stres« je bio nota do koja započinje treću oktavu, sve 3 oktave su dostigle H12. U jednoj je to bila nota si, u drugoj nota sol a u trećoj nota mi. Druga oktava koja se završila kod 12 u devetouglu je trebalo da je otišla dalje. Međutim, nota si 12 i nota mi 12 zahtevaju »dodatni stres«. Mnogo sam razmišljao o prirodi tih »stresova« u to vreme ali ću kasnije o njima govoriti.

Osećao sam da u devetouglu leži ogroman materijal. Tačke 1,2,4,5, 8, su predstavljale, prema »dijagramu hrane«, različite »sisteme« organizma:

- 1 — sistem varenja
- 2 — sistem disanja
- 4 — sistem krvotoka
- 5 — mozak
- 7 — kičmena moždina
- 8 — simpatetični nervni sistem i seksualni organi.

Prema ovome, pravac unutrašnjih linija 14 2 8 5 7 1, to jest, sadržaj razlomka 7, pokazao je pravac toka ili distribucije arterijske krvi u organizmu i njen povratak u obliku venske krvi. Veoma mi je bilo zanimljivo da TAČKA POVRATKA nije bilo srce već sistem za varenje, a to je zbilja bio slučaj jer se venska krv prvo meša sa proizvodima varenja, tada ide u desnu pretkomoru, pa kroz desnu komoru do pluća da apsorbuje kiseonik, a odatle ide u levu pretkomoru pa u levu komoru pa kroz aortu u arterijski sistem.

Proučavajući devetougao dalje, video sam da bi SEDAM TAČKA mogle predstavljati SEDAM PLANETA prastarog sveta; drugim rečima devetougao bi mogao biti astronomski simbol. Kada sam uzeo poredak planeta prema redosledu dana u nedelji dobio sam sledeću sliku:

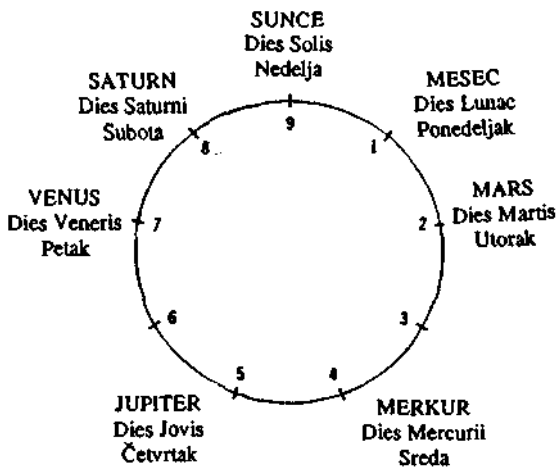

SI.61

Nisam hteo da idem dalje jer nisam imao kod sebe potrebne knjige a bilo je i malo vremena.

»Događaji« nisu dozvoljavali da se upuštam u filozofske pretpostavke. Moralo se misliti na življenje, o tome gde će se živeti i raditi. Revolucija i sve što je bilo u vezi sa njom izazvalo je u meni duboko gađenje. Istovremeno, bez obzira na moje simpatije prema »belima« nisam mogao da verujem u njihov uspeh. Boljševici nisu oklevali u obećanjima koje ni oni niti oko drugi nisu mogli ispuniti. U tome je bila njihova najveća snaga. U tome se niko nije mogao takmičiti sa njima. Uz to su imali i podršku Nemačke, koja je u njima videla mogućnost osvete u budućnosti. Volonterska armija, koja nas je oslobodila od boljševika se mogla boriti sa njima i pobediti. Ali nije bila u stanju da se organizuje na pravi način u oslobođenim provincijama. Njene vođe nisu imale ni program ni znanje niti iskustvo u tom pravcu. Naravno to se nije moglo ni tražiti od njih. Situacija je bila nesigurna i talas koji se još uvek valjao prema Moskvi u to vreme, mogao je početi da se valja unazad svakog trenutka.

Neophodno je bilo otići u inostranstvo. Odredio sam London kao svoj konačni cilj. Pre svega, iz razloga što sam u njemu poznao dosta ljudi a drugi razlog je bio što sam mislio da ću

među Englezima naići na bolje reagovanje i veće interesovanje za nove ideje koje sam sada imao, nego bilo gde drugo. Osim toga, kada sam bio u Londonu na svom putu iz Indije, pre rata i pred samo izbijanje rata, odlučio sam da idem tamo i štampam moju knjigu, koju sam započeo 1911. godine, pod naslovom MUDROST BOGOVA, a koja se kasnije pojavila pod naslovom NOVI MODEL UNIVERZUMA. Zapravo ta knjiga u kojoj sam dotakao pitanja religije a naročito metode izučavanja Novog Zave-
veta, nije mogla biti štampana u Rusiji.

Tako sam odlučio da putujem u London i pokušam da organizujem predavanja i grupe kao što su bile one u St. Petersburgu. To se godilo tek tri i po godine kasnije.

Početak juna 1919. godine, sam najzad uspeo da napustim Essentuki. Do tada se sve prilično smirilo i život se donekle vratio u normalne tokove. Ali ja nisam verovao tom miru. Neophodno je bilo ići u inostranstvo. Prvo sam otišao u Rostov zatim u Ekaterinodor i Novorossiysk pa se opet vratio u Ekaterinodor. U to vreme Ekaterinodor je bio glavni grad Rusije. Tu sam sreo neke iz našeg društva koji su napustili Essentuki pre mene, kao i neke prijatelje i poznanike iz St. Petersburga.

Ostao mi je u sećanju jedan od mojih prvih razgovora.

Moj prijatelj iz St. Petersburga me je upitao, kada smo govorili o G. sistemu rada na sebi, da li bi ja mogao da pokažem neke praktične rezultate tog rada.

Sećajući se svega što sam iskusio prethodne godine, naročito posle odlaska G., rekao sam da sam stekao ČUDNO SAMOPOUZDANJE, koje nisam mogao definisati jednom rečju već ga moram opisati.

— To nije samopouzdanje u običnom smislu te reči, — rekao sam, - sasvim suprotno, to je samopouzdanje u nevažnost i beznačajnost SEBE, tog sebe koga obično znamo. Ali da je ono u šta sam uveren sledeće: ako mi se dogodi nešto strašno, kao stvari koje su se dogodile mnogim mojim prijateljima u protekloj godini, tada to NE BI bio JA koji bi se sa njima susreo, ne to obično ja, već drugo Ja unutar mene koje bi bilo ravno datoj situaciji. Pre dve godine G. me je pitao da li osećam unutar sebe novo Ja i tada sam morao da odgovorim da ne osećam nikakve promene. Sada govorim drugačije. A mogu i da objasnim

kako se dogodila promena. To se nije desilo u jednom trenutku, hoću da kažem da promena ne zaokuplja sve trenutke života. Ceo običan život teče obično, sva ta obična mala glupava ja, osim možda nekoliko koja su već nestala. Ali, ako bi nešto veliko trebalo da se dogodi, nešto što bi zahtevalo zatezanje svakog ner-va, znam da bi tada, toj velikoj stvari u susret pošlo, ne malo obično ja, koje sada govori, već drugo, veliko Ja, koje ništa ne može zaplašiti i koje bi bilo u istoj ravni sa tim što se događa. Ne umem to bolje da objasnim. Za mene je to činjenica. A ta činjenica je sasvim sigurno povezana sa ovim radom. Ti znaš moj život i znaš da se nisam plašio mnogih stvari, ni spoljašnjih ni unutrašnjih, onih kojih se mnogi ljudi plaše. Međutim, ovo je nešto sasvim drugo, ima drugačiji ukus. Stoga znam, da za mene ova nova samouverenost nije došla prosto kao rezultat velikog životnog iskustva. Ona je rezultat rada na sebi, koji sam započeo pre četiri godine.

U Ekaterinodaru i kasnije u Rostovu tokom zime, sakupio sam malu grupu, po planu koji sam razradio prošle zime. Držao sam im predavanja proširujući sistem G. i govoreći o običnim stvarima koja su vodile ka njemu.

Tokom leta i jeseni 1919. godine primio sam dva pisma od G. iz Ekaterinodara i Novorossiyska... Pisao je da je u Tiflisu otvorio »Institut za Harmoničan razvoj čoveka« sa veoma širokim programom i priložio je prospekt »Instituta«. Zbilja sam ostao zamišljen nad njim. Počinjao je na ovaj način:

Uz dozvolu Ministarstva Obrazovanja otvoren je u Tiflisu Institut za Harmoničan razvoj čoveka zasnovan na sistemu G.I.G. Institut prima decu i odrasle oba pola. Učenje će se odvijati ujutru i uveče. Predmeti koji će biti proučavani su: gimnastika svih vrsta (ritmička, medicinska i druge). Vežbe za jačanje volje, pamćenja, pažnje, slušanja, mišljenja, emocija, instinkta i tako dalje.

Ovome je bilo dodato da je G.I.G. sistem

razrađen u celom nizu gradova kao što su Bombaj, Alexandria, Cabul, New York, Chicago, Christiania, Stockholm, Moskva, Essentuki i u svim odeljenjima i kućama istinskog internacionalnog i radnog bratstva.

Na kraju prospekta na listi »specijalnih učitelja« Instituta za Harmoničan razvoj čoveka, pronašao sam svoje ime kao i ime-
na »Mašinskog inženjera« P. i još nekih iz našeg društva, J., koji je u to vreme živeo u Novorossiysku, nemajući nikakvu nameru da ide u Tiflis.

G. je u pismu napisao da priprema svoj balet »Borbu Mađioničara« i ne pominjući nijednom rečju naše ranije poteškoće, pozvao me da idem da radim sa njim u Tiflis. Bilo je to vrlo karakteristično sa njegove strane. Međutim, iz mnogo razloga nisam mogao da idem tamo. Pre svega, bilo je mnogo materijalnih poteškoća a zatim i poteškoća koje su se za mene pojavile u Essentuki bile su zbilja stvarne. Moja odluka da napustim G. mnogo me je koštala i nisam je mogao tek tako odbaciti, pogotovu što su svi njegovi motivi bili providni. Moram priznati da nisam bio baš entuzijastički raspoložen prema programu Instituta. Shvatio sam da je ovo značilo da G. očigledno mora da da neku spoljašnju formu svom radu zbog spoljnih okolnosti, kao što je to učinio i u Essentuki, i da je ta spoljašnja forma bila na neki način karikatura. Ali sam takode shvatio da se iza tog spoljašnjeg oblika krije ono isto što i ranije, TO se nije moglo izmeniti. Sumnjao sam jedino u sopstvene sposobnosti i mogućnosti prilagođavanja toj spoljašnjoj formi. U isto vreme sam znao da ću uskoro morati da se sretnem sa G.

P. je došao u Ekaterinodar iz Maikopa i mnogo smo razgovarali o sistemu G. P. nije bio baš u najboljem stanju. Mislim da mu je moja ideja o potrebi izdvajanja sistema od G. pomogla da bolje razume stanje stvari.

Počele su sve više i više da me interesuju moje grupe. Video sam mogućnost nastavka rada. Ideja sistema su nailazile na odziv i očigledno su davale odgovore potrebama ljudi koji su želeli da shvate šta se dešavalo u njima i oko njih. Ispred nas je još uvek bio priličan mrak. U Rostovu sam bio te jeseni i početkom zime. Tu sam sreo dvoje, troje iz St.Petersburga, kao i Z. koji je stigao iz Kieva. Z. kao i P. je bio u dosta lošem stanju u odnosu na rad. Smestili smo se zajedno i čini se da su razgovori samnom učinili da promeni mnoga mišljenja i ubedi sebe da su izvorna vrednovanja bila pravilna. Odlučio je da dođe do G. u Tiflisu. Ali mu nije bilo suđeno da to i ostvari. Napustili smo

Rostov skoro istovremeno, Z. dan, dva posle mene, ali je u Novorossiysk stigao već jako bolestan i u prvim danima januara 1920. godine je umro od velikih boginja.

Ubrzo nakon toga uspeo sam da organizujem svoj odlazak za Constantinopole. U to vreme Constantinopole je bio pun Rusa. Sreo sam poznanike iz St.Petersburga i uz njihovu pomoć sam počeo da držim predavanja. Vrlo brzo sam sakupio veliki auditorij, većinom mladih ljudi. Nastavio sam da razvijam ideje počevši još od Rostova i Ekaterinodara, sakupljajući opšte ideje psihologije i filozofije iz ezoterizma.

Nisam više dobijao pisma od G., ali sam bio siguran da će on doći u Constantinopole. Stigao je juna meseca sa prilično velikim društvom.

U bivšoj Rusiji, čak i u najudaljenijim krajevima, nije se moglo više raditi i postepeno je nastupao period koji sam ja predvideo još u St.Petersburgu, a to je, rad u Evropi.

Zbilja mi je bilo drago da vidim G. i činilo mi se da se, u interesu rada, sve poteškoće koje smo imali mogu gurnuti u stranu i da bih opet mogao da radim sa njim kao u St.Petersburgu. Doveo sam G. na svoja predavanja i predao mu sve ljude koji su dolazili na njih, naročito malu grupu od oko 30-ak osoba sa kojom sam bio najviše.

U to vreme je G. baletu dao centralno mesto u svom radu. Osim toga, hteo je da organizuje i ogranak Instituta iz Tiflisa u Constantinopleu, u kome bi osnovno mesto zauzele ritmičke vežbe, plesovi, kojim bi se mogli pripremiti ljudi za balet. Prema njegovom mišljenju balet bi trebalo da postane škola. Ja sam razradio scenario za balet i počeo malo bolje da shvatam ideju. Plesovi i sve ostale »numere« baleta, ili bolje rečeno »revije«, zahtevale su duge i vrlo specifične pripreme. Ljudi koji su bili pripremani za balet i koji su učestvovali u njemu je trebalo da proučavaju i dostignu kontrolu nad sobom, dostižući na taj način više oblike svesti. U balet su bile uključene, kao njegov neophodan deo, plesovi, vežbe i ceremonije raznih derviša, kao i mnogi, malo poznati istočnjački plesovi.

Sve mi je to bilo veoma interesantno. G. je često dolazio kod mene u Prinkipo. Zajedno smo išli Constantinopolskim bazarom. Išli smo kod Mehlevi derviša, i G. mi je objasnio nešto

što nisam ranije bio u stanju da shvatim. A to je bilo sledeće: da je mudrost Mehlevi derviša bila vežba za mozak na bazi brojanja, kao one vežbe koje nam je pokazao u Essentuki. Ponekad sam radio sa njim po cele dane i noći. Jedna takva noć mi je ostala u naročitom sećanju, kada smo »prevodili« pesmu derviša za »Borbu Mađioničara«. Video sam G. umetnika i G. pesnika, koje je tako pažljivo krio u sebi, naročito ovo drugo. Prevod se sastojao u tome što se G. sećao persijskih stihova, ponekad ih ponavljajući za sebe tihim glasom pa ih zatim prevodeći meni na ruski. Posle četvrt časa, recimo, kada sam se potpuno izgubio u oblicima i simbolima, rekao je: — Sada napravi JEDAN STIH od toga svega. — nisam pokušao da stvorim metriku ili pronađem ritam. Bilo je to nemoguće. G. je nastavio i opet nakon petnaestak minuta rekao je: — To je drugi stih. — Sedeli smo tu do jutra. Bilo je to u Koumbaradi ulici malo niže od bivšeg ruskog konzulata. Vremenom je grad počeo da se budi. Mislim da sam napisao pet stihova i na kraju poslednjeg reda stao. Nikakav napor više nije mogao pokrenuti moj mozak. G. se smejao ali je i on bio umoran i nije mogao dalje. Tako su stihovi ostali takvi kakvi su bili, nedovršeni, jer se nikada nije vratio toj pesmi.

Tako je prošlo nekoliko meseci. Pomagao sam G. u svemu što sam mogao u vezi organizacije Instituta. Međutim, postepeno su se pojavljivale iste poteškoće kao i u Essentuki. Tako, kada je Institut bio otvoren, mislim u oktobru, nisam bio u stanju da im se pridružim. Da ne bih smetao G. ili proizveo nesklad između onih koji su dolazili na moja predavanja, prestao sam sa njima i prestao sam da posećujem Constantinople. Nekoliko ljudi koji su dolazili na moja predavanja, došlo je da me poseti u Prinkipo i tu smo nastavili razgovore započete u Constantino-poleu.

Dva meseca kasnije kada je rad G. već stao na noge, počeo sam ponovo da držim predavanja u Constantinopoleu i nastavio sa njima narednih 6 meseci. Posetio sam Institut G. ponekad a povremeno je on dolazio u Prinkipo. Naše unutrašnje prijateljstvo je ostalo veoma dobro. U proleće je predložio da održim predavanje u Institutu i to sam počeo da radim svake nedelje. G. je uzimao učešće u njima, upotpunjujući moja objašnjenja.

Početkom leta G. je zatvorio Institut i otišao u Prinkipo. Nekako u to vreme sam mu u detalje objasnio svoje ideje za knjigu koja bi prošireno sadržala njegova predavanja u St. Petersburgu kao i razgovore sa mojim komentarima naravno. Složio se sa ovim planom i ovlastio me da je napišem i štampam. Do tada sam se povinovao opštem pravilu, obaveznom za sve, a koje se ticalo rada G. Prema tom pravilu, niko, ni pod kakvim okolnostima nema prava da napiše čak ni za sopstvenu upotrebu ništa što je vezano za njega ili njegove ideje ili bilo kog učesnika rada, ili da čuva pisma, zabeleške i tako dalje, a ponajmanje da nešto štampa. Za vreme prvih godina G. je čvrsto insistirao na poštovanju ovog pravila i pretpostavljalo se da ga svako prihvata, čak i nakon napuštanja rada i G.

Bilo je to jedno od osnovnih pravila. Svaka nova osoba koja bi se pridružila nama, čula je za njega i smatralo se osnovnim i obaveznim. Kasnije je G. primao u svoj rad ljude koji se nisu obazirali na to pravilo. To objašnjava pojavu opisa raznih trenutaka u radu G.

Proveo sam leto 1921. godine u Constantinopoleu i u avgustu mesecu otišao za London. Pre polaska G. mi je predložio da pođem sa njim u Nemačku gde je nameravao da otvori Institut i priprema svoj balet. Prvo nisam verovao da je moguće organizovati rad u Nemačkoj a drugo, nisam verovao da mogu da radim sa G. Ubrzo po mom prispeću u London počeo sam da držim predavanja, nastavak rada iz Constantinopolca i Ekaterinodara. Čuo sam da je G. otišao u Nemačku sa svojom grupom iz Tiflisa i sa mojim ljudima iz Constantinopolca koji su mu se pridružili. Pokušao je da organizuje rad u Drezdenu i Berlinu, pokušavajući da kupi apartmane ranijeg Dalcroze Instituta u Helleranu blizu Drezdena. Ništa od svega toga nije ispalo, a u vezi sa tom kupovinom nešto se čudno dogodilo, što se na kraju završilo pravnim postupkom.

Februara 1922. godine G. je došao u London. Odmah sam ga pozvao na moja predavanja i predstavio ga svima koji su dolazili. Ovog puta moj stav u odnosu na njega je bio sasvim određen. Ja sam još uvek mnogo toga očekivao od njegovog rada i odlučio sam da učinim sve što je bilo u mojoj moći da mu pomognem da organizuje Institut i oko priprema za balet. Ali ni-

sam verovao da mogu više da radini sa njim. Ponovo sam video sve prepreke koje su počele da se pojavljuju u Essentuki. Ovaj put su se pojavile još pre njegovog dolaska. Spolja je izgledalo da je G. uradio mnogo tog za okončanje svojih planova. Najvažnije je bilo da je odabrano dvadesetak ljudi sa kojima je bilo moguće započeti. Muzika za balet je uglavnom bila pripremljena (uz saradnju sa poznatim muzičarom). Organizacija Instituta je bila razrađena. Međutim, nije bilo novaca da se sve to sprovede. Ubrzo po njegovom prispeću, G. je rekao da razmišlja o otvaranju Instituta u Engleskoj. Mnogi od onih koji su dolazili na moja predavanja su se zainteresovali za tu ideju i organizovali su se među sobom da se nekako pokrije materijalna strana posla. Određena suma novca je odmah data G. da bi pripremio prelazak cele svoje grupe u London. Ja sam nastavio sa svojim predavanjima povezujući ih sa onim što je G. govorio za vreme svog boravka u Londonu. Međutim, odlučio sam da ako Institut bude otvoren u Londonu ja idem u Pariz ili u Ameriku. Institut je konačno otvoren u Londonu ali je iz raznih razloga propao. Moji londonski prijatelji i oni koji su dolazili na moja predavanja sakupili su priličnu sumu novca sa kojom je G. kupio istorijski dvorac — Chateau Priure in Avon u blizini Fontainebleau, sa ogromnim zapuštenim parkom i u jesen 1922. godine on je tu otvorio Institut. Vrlo šaroliko društvo se skupilo u njemu. Određeni broj ljudi se sećao St.Petersburga. Bilo je tu G. učenika iz Tiflisa. Bilo je ljudi koji su dolazili na moja predavanja u Constantinopoleu i Londonu. Ovi poslednji su bili podeljeni u nekoliko grupa. Po mom mišljenju neki su bili u prevelikoj žurbi da ostave svoj posao u Engleskoj da bi sledili G. Ja nisam mogao ništa da im kažem jer su već doneli odluke kada su razgovarali samnom o tome. Plašio sam se da će se razočarati jer rad G. nije bio dovoljno pravilno organizovan i stoga je bio nesiguran. Ali istovremeno nisam ni u svoje mišljenje mogao biti sasvim siguran jer ako sve bude dobro i moji strahovi se dokažu neosnovanim onda bi oni nesumnjivo puno dobili svojom odlukom.

Drugi su pokušavali da rade samnom ali iz ovog ili onog razloga su se odvajali od mene i mislili da će im biti lakše da rade sa G. Naročito ih je privlačila ideja pronalaženja, kako su to

oni zvali, PREČICE. Kada su me pitali za savet, naravno, odgovarao sam da treba da idu kod G. u Fontainebleau. Bilo je i drugih koji su odlazili G. privremeno, na dve nedelje, na mesec dana. To su bili ljudi koji su dolazili na moja predavanja i koji nisu hteli sami da donose odluku, već kad bi čuli odluke drugih ljudi dolazili bi meni i pitali da li treba »da se odreknu svega« i odu u Fontainebleau i da li je to jedini način rada. Na to sam im rekao da treba da sačekaju dok ja ne budem tamo.

Stigao sam u Chateau Prieure, prvi put krajem oktobra ili početkom novembra 1922. godine. Tamo se odvijao veoma zanimljiv rad. Bio je izgrađen paviljoni za ples i vežbe, domaćinstvo potpuno organizovano, kuća završena. Atmosfera sve u svemu je bila dobra i ostavila je jak utisak na mene. Sećam se jednog razgovora sa gospođicom Katherine Mansfield koja je u to vreme živela tu. Bilo je to nepune 3 nedelje pre njene smrti. Ja sam joj dao G. adresu. Bila je na nekoliko mojih predavanja i rekla mi da ide za Pariz. Lekar, Rus, lečio je tuberkulozu delujući Rendgenovim zracima na slezinu. Ništa naravno nisam mogao da joj kažem o tome. Već mi je izgledala kao da je na pola puta do smrti. Mislio sam da je potpuno svesna toga. Ali uz sve to čovek nije mogao da joj se ne divi što želi i u svojim poslednjim danima da pronade istinu čije prisustvo je jasno osećala ali nije je mogla dotaći. Nisam mislio da ću je ponovo videti. Međutim, nisam je mogao odbiti kada je tražila adrese mojih prijatelja u Parizu, ljudi sa kojima je mogla razgovarati o istim stvarima o kojima je razgovarala samnom. Tako sam je ponovo sreo u Prieureu. Sedeli smo uveče u jednom od salona, govorila je slabim glasom, koji kao da je dolazio niotkuda, ali nije bio neprijatan.

ZNAM DA JE OVO ISTINA I DA NEMA DRUGE ISTINE. TI ZNAŠ DA JAVI VEĆ DUGO VREMENA GLEDAM NA SVE NAS, BEZ IZUZETKA, KAO NA LJUDE KOJI SU PRETRPELI BRODOLOM I BAČENI NA PUSTO OSTRVO, ALI KOJI TO JOŠ NE ZNAJU. ALI OVI LJUDI OVDE TO ZNAJU. DRUGI, TAMO, U ŽIVOTU, JOŠ UVEK MISLE DA ĆE STIĆI PAROBROD PO NJIH SUTRA I DA ĆE SE SVE NASTAVITI KAO ŠTO JE BILO. OVI OVDE VEĆ ZNAJU DA

VIŠE NE MOŽE BITI ISTO. TAKO SAM ZADOVOLJNA ŠTO SAM OVDE.

Ubrzo posle mog povratka u London čuo sam da je umrla. G. je bio veoma dobar prema njoj, nije insistirao da bi ona trebalo da ide, iako je bilo sasvim jasno da joj nema spasa. Zbog toga je kasnije doživeo mnogo laži i ljage.

Tokom 1923. godine prilično često sam odlazio u Fontainebleau. Ubrzo po svom otvaranju Institut je privukao dosta novinara i oko mesec, dva, se dosta pisalo o njemu i u francuskim i u engleskim novinama. G. i njegovi učenici su bili nazivani »šumskim filozofima«, bili su intervjuisani, fotografisani i slično.

Rad G. u to vreme, od 1922. godine, uglavnom je bio posvećen razvitku metoda proučavanja ritma i modelarstva. Sve vreme nije prestajao da radi na svom baletu, uvodeći u njega razne igre derviša i Sufisa i vraćajući po sećanju muziku koju je slušao u Aziji pre mnogo godina. Bilo je mnogo novoga i interesantnog u tom radu. Igre derviša i muzika su nesumnjivo bile reprodukovane po prvi put u Evropi. Izazvale su jak utisak na sve koji su imali mogućnost da ih čuju i vide.

U Priureu su takođe izvođene intenzivne mentalne vežbe za razvitak memorije, pažnje i mašte, dalje, u vezi sa tim vežbama i »oponašanje psiho fenomena«. Bilo je tu dosta obaveznog rada za svakog u kući uključujući i domaće poslove. Između ostalih razgovora vođenih u to vreme jedan mi je naročito ostao u sećanju a odnosio se na metode disanja, i mada u tom trenutku nije bio baš zapažen, pokazao je potpuno novu tačku gledišta po tom pitanju.

— Prave vežbe, — rekao je G. jednom, — koje direktno vode do cilja koji će zagospodariti organizmom i potčiniti njegove svesne i nesvesne funkcije volji, počinje vežbama disanja. Ako ne zagospodarite disanjem ne možete ni sa čim. Ali to nije tako lako.

— Morate shvatiti da postoje tri vrste disanja. Jedno je normalno disanje. Drugo je 'naduvavanje'. Treće je disanje uz pokrete. Šta to znači? To znači da normalno disanje ide nesvesno, teče i kontrolisano je pomoću centra kretanja. 'Naduvavanje' je veštačko disanje. Ako čovek kaže sebi, na primer, da će brojati

deset udisaja i deset izdisaja, ili da će udisati kroz desnu nozdrvu a izdisati kroz levu — to radi aparat. I samo disanje je različito jer centar kretanja i aparat deluju preko različitih grupa mišića. Grupa mišića kroz koje deluje centar kretanja nisu prihvatljivi niti podređeni od aparata. Ali ako bi se dogodilo privremeno zaustavljanje centra kretanja, grupa mišića bi bila data aparatu koji može da utiče i uz čiju pomoć se mehanizam disanja može staviti u pokret. Njegov rad će naravno biti lošiji od rada centra kretanja i ne može dugo trajati. Čitali ste knjigu o 'jogi disanju', čuli ste ili čitali o specijalnom disanju kod 'mentalnih molitvi' u Pravoslavnim manastirima. Sve je to ista stvar. Disanje koje dolazi iz aparata nije disanje, to je 'naduvavanje'. Ideja je ta da ako čovek nastavi tu vrstu disanja dovoljno dugo i prečesto kroz aparat, centar kretanja se može umoriti od dugog nerada i počne raditi kao 'imitacija' aparata. To se zbilja ponekad događa. Ali da bi se to dogodilo potrebno je da mnogo uslova bude zadovoljeno, potrebno je gladovanje i molitva, malo sna i sve vrste poteškoća i opterećenja tela. Ako se prema telu dobro postupa to se ne može dogoditi. Mislite da nema fizičkih vežbi u Pravoslavnim manastirima? Probajte vi da se bacate ničice stotinu puta, prema njihovom pravilu. Leđa će vas boleti toliko kao što vam nijedna gimnastička vežba ne može izazvati.

— Sve to ima samo jedan cilj: dovesti disanje u prave mišiće, predati ga centru kretanja. Kao što sam rekao, ponekad je to moguće. Ali uvek postoji veliki rizik da će centar kretanja izgubiti svoju naviku da pravilno radi, jer aparat ne može da radi sve vreme, na primer za vreme spavanja, a centar kretanja ne želi da radi to sve vreme, tada se mašina nalazi u veoma jadnom položaju. Čovek čak može i umreti jer je disanje stalo. Neorganizovanost funkcionisanja mašine kroz vežbe disanja je skoro neminovnost kada ljudi pokušavaju da rade 'vežbe disanja' sami iz knjiga i bez pravilnog nadzora. Mnogi ljudi su mi dolazili u Moskvi, koji su u potpunosti razorili organizaciju pravilnog funkcionisanja njihovih mašina takozvanim 'jogi disanjem' koje su naučili kroz knjige. Knjige koje preporučuju takve vežbe, velika su opasnost.

— Prenos disanja iz kontrole aparata u kontrolu centra kretanja nikada se ne mogu postići amaterski. Da bi se taj prenos

dogodio u organizmu, on mora biti doveden u stanje intenzivnosti, a sam čovek to ne može nikada učiniti.

— Ali kao što sam već rekao postoji i treći način — disanje kroz pokrete. Ovaj treći način zahteva veliko poznavanje ljudske mašine i upotrebljava se u školama kojima rukovode vrlo učeni ljudi. U poređenju sa njim svi ostali metodi su 'kućna radinost' i na njih se ne može osloniti.

— Osnovna ideja ovog metoda sastoji se u činjenici da određeni položaji i pokreti mogu prizvati bilo kakvu vrstu disanja i to je takođe NORMALNO disanje a ne 'naduvavanje'. Teškoća je u tome da treba znati koji pokreti i koji položaji traže određenu vrstu disanja u KOJOJ VRSTI LJUDI. Ovo poslednje je naročito važno jer su sa te tačke gledišta ljudi podcijeni u određeni broj konačnih tipova i svaki tip bi trebalo da ima svoje određene pokrete da bi se dobilo isto disanje jer neki pokreti proizvode različita disanja kod različitih tipova. Čovek koji zna pokret koji će u njemu proizvesti jednu ili drugu vrstu disanja, već je sposoban da kontroliše svoj organizam i sposoban je da u svakom trenutku kada želi pokrene jedan ili drugi centar ili uzrokuje da deo koji radi, stane. Naravno da znanje tih pokreta i sposobnost njihove kontrole kao i svega drugog na svetu, ima svoje stupnjeve. Čovek može znati manje ili više i iskoristiti to bolje ili lošije. U međuvremenu važno je samo shvatiti princip.

— Ovo je naročito važno u vezi podele centara. To je već ranije pomenuto nekoliko puta. Morate razumeti da je svaki centar podeljen na 3 dela i u skladu sa primarnom podelom centara na centar 'mišljenja', 'emocionalni' i centar 'kretanja'. Na istom principu svaki od tih delova na smenu je podeljen na tri. Još kao dodatak, svaki centar je podeljen na 2 dela: pozitivan i negativan. I u svim delovima su grupe 'naslaga' zajedno povezane, neke u jednom pravcu a neke u drugom. To objašnjava razliku između ljudi, ono što se naziva 'individualnost'. Naravno u ovome nema nikakve individualnosti već prosto razlika u 'naslagama' i asocijacijama.

Razgovor se odvijao u velikom studiju u bašti, dekorisanom od strane G. u stilu derviških TEKKEH-a.

Objasnivši značenje raznih vrsta disanja, počeo je da deli prisutne na 3 grupe, prema tipu. Bilo je prisutno oko četrdeset-

tak ljudi. Ideja G. je bila da pokaže kako isti pokreti kod različitih ljudi proizvode različite 'trenutke disanja', na primer, kod nekih udisaj, kod nekih izdisaj, i kako različiti pokreti i položaji mogu proizvesti jedan te isti trenutak disanja — udisanje, izdisanje i zadržavanje daha.

U ovom periodu G. me je pozvao nekoliko puta, da odem i živim u Priureu. Bilo je izazovno. Ali uprkos svog mog interesovanja za rad G. nisam mogao sebi naći mesto u tom radu niti sam razumeo njegov pravac. U isto vreme nisam mogao a da ne vidim, kao i u Essentuki 1918. godine, da je bilo mnogo destruktivnih elemenata u organizaciji samih događaja i da će morati da se raspadne jednog dana.

Decembra 1923, G. je organizovao očigledan prikaz drevnih plesova, ritmičkih pokreta i raznih vežbi u Parizu u Theatre des Chaps Elysees.

Ubrzo posle ovoga, početkom januara 1924. godine, G. je sa grupom svojih učenika otišao u Ameriku sa namerom da tamo organizuje predavanja.

Na dan njegovog odlaska bio sam u Priure. Ovaj odlazak me je veoma podsetio na njegov odlazak iz Essentukia 1918. godine i na sve što je bilo vezano sa njim.

Po povratku u London objavio sam onima koji su dolazili na moja predavanja da će se moj rad u budućnosti nastaviti sasvim nezavisno, NA NAČIN NA KOJI JE ZAPOČET U LONDONU 1921. godine.